



СИБИРСКИЙ ФЕДЕРАЛЬНЫЙ УНИВЕРСИТЕТ  
SIBERIAN FEDERAL UNIVERSITY

# ОБЩАЯ ТАКТИКА

Учебник

Министерство  
обороны РФ

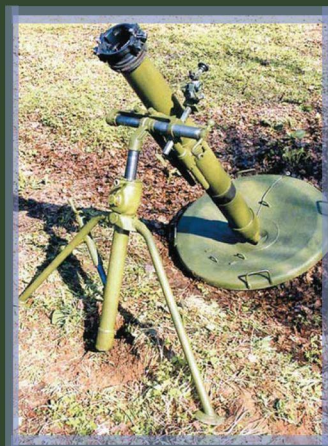

Министерство образования и науки Российской Федерации  
Сибирский федеральный университет

# ОБЩАЯ ТАКТИКА

Рекомендуется государственным учреждением высшего профессионального образования – Военным учебно-научным центром Сухопутных войск «Общевойсковая академия Вооружённых Сил Российской Федерации» – в качестве учебника для курсантов учебных военных центров и студентов военных кафедр при высших учебных заведениях, обучающихся по специальностям «Автоматизированные системы обработки информации и управления» и «Радиотехника»

Под общей редакцией кандидата военных наук, профессора,  
генерал-полковника *Ю. Б. Торгованова*

2-е издание, исправленное и дополненное

Красноярск  
СФУ  
2017

УДК 355.42(07)  
ББК 68.25я73  
О-280

**Авторы:**

*Ю. Б. Байрамуков*, подполковник;  
*В. С. Янович*, кандидат технических наук, полковник;  
*С. В. Гончарик*, полковник;  
*Е. А. Драбатулин*, подполковник;  
*П. Е. Арефьев*, подполковник;  
*В. А. Корытков*, кандидат педагогических наук, генерал-майор;  
*В. В. Гавриленко*, кандидат военных наук, доцент, полковник

О-280      **Общая тактика** : учебник / Ю. Б. Байрамуков [и др.] ; под общ. ред. Ю. Б. Торгованова. – 2-е изд., испр. и доп. – Красноярск : Сиб. федер. ун-т, 2017. – 346 с.  
ISBN 978-5-7638-3687-5

Учебник соответствует учебной программе подготовки курсантов (студентов) учебных военных центров при высших учебных заведениях по дисциплине «Общая тактика». В основу учебника положены требования боевых уставов Сухопутных войск и другие действующие руководства и наставления по подготовке, организации и ведению современного общевойскового боя подразделениями. Рассмотрены опыт боевых действий в Афганистане и Чеченской Республике, принципы организации подразделений иностранных армий. Изложены вопросы подготовки, организации и ведения современного общевойскового боя солдатом, отделением, взводом, подробно рассмотрены работа командира взвода, отделения по организации боя, управления подразделениями в бою, действия солдата, отделения, взвода в наступлении и обороне, на марше, в походном и сторожевом охранении, в разведке.

Учебник предназначен для курсантов (студентов) учебных военных центров (военных кафедр) при высших учебных заведениях, обучающихся по специальностям «Автоматизированные системы обработки информации и управления» и «Радиотехника».

**Электронный вариант издания см.:**  
<http://catalog.sfu-kras.ru>

**УДК 355.42(07)**  
**ББК 68.25я73**

ISBN 978-5-7638-3687-5

© Сибирский федеральный университет, 2017

## ВВЕДЕНИЕ

С появлением войн возникла потребность в логической системе знаний о методах подготовки и ведения боя. Являясь составной частью военного искусства, тактика (греч. *taktika* – искусство построения войск, от *tássa* – строю войска) изучает и разрабатывает способы подготовки и ведения боя. На различных этапах развития военного искусства место и роль боя в вооруженной борьбе понимались по-разному, а следовательно, изменялась и трактовка значения и задач тактики.

Являясь важнейшим средством разгрома врага, бой постоянно усложнялся, развиваясь от рукопашного до огневого. Также изменялись приёмы и способы его ведения – от тактики линейной к тактике маневрирования, сложного взаимодействия.

Не умалили роли общевойскового боя и появившиеся средства воздействия на глубокий тыл противника – дальняя авиация и ракеты. В период принятия на вооружение новых видов оружия, в частности ядерного, способного решать различные оперативные и стратегические задачи, которые раньше достигались только боем, появились ошибочные утверждения, что якобы в современных условиях бой, а следовательно, и тактика, утрачивают своё значение. Однако опыт проведённых учений, вооружённые столкновения последних десятилетий (операции многонациональных сил НАТО) и другие события в мире показывают, что новые виды оружия придают общевойсковому бою ещё более сложный, решительный и высокоманевренный характер, делают его динамичным, скоротечным, напряжённым.

Появление в войсках новых видов оружия и боевой техники требует их освоения и выработки наиболее эффективных приёмов и способов их применения, а следовательно, и новых способов ведения боевых действий. Сейчас, как никогда раньше, подтверждается вывод о том, что тактика зависит от уровня развития военной техники. Итак, независимо от того, какими средствами будет вестись война, общевойсковой бой остается основной формой тактических действий войск, а тактика – той базой, на основе которой достигаются оперативные и стратегические успехи.

Учебник предназначен для курсантов учебных военных центров и студентов военных кафедр при высших учебных заведениях, обучающихся по специальностям «Автоматизированные системы обработки информации и управления» и «Радиотехника». Может использоваться средними и среднетехническими образовательными учреждениями для подготовки допризывной молодежи к службе в Вооруженных силах Российской Федерации.



# ВООРУЖЁННЫЕ СИЛЫ РОССИЙСКОЙ ФЕДЕРАЦИИ

## 1.1. Назначение, состав, организационная структура видов и родов войск ВС РФ

### 1.1.1. Общие положения

Основные задачи тактики: изучение закономерностей, характера и содержания боя, разработка способов его подготовки и ведения; определение наиболее эффективных способов применения в бою средств поражения и защиты; исследование боевых свойств и возможностей подразделений, частей, соединений, определение их задач и боевых порядков при ведении боевых действий и методов организации взаимодействия между ними; изучение роли огня, ударов и манёвра в бою; разработка рекомендаций по управлению войсками (силами), их боевому, специальному и тыловому обеспечению; изучение сил и средств противника, приёмов ведения боя. Каждый вид вооружённых сил и род войск имеют свою тактику, которая изучает боевые свойства и возможности соединений, частей (кораблей) и подразделений данного вида вооружённых сил, рода войск (сил), вида специальных войск, способы их применения и действий в бою самостоятельно и во взаимодействии с другими видами и родами войск. Общие закономерности и положения по подготовке и ведению боя соединениями, частями и подразделениями всех видов вооружённых сил, родов войск (сил) и специальных войск составляют основы общей тактики.

Общая тактика охватывает вопросы подготовки и ведения общевойскового боя, успех которого достигается совместными усилиями всех родов Сухопутных войск и Специальных войск; определяет роль, место и задачи каждого рода войск в бою и, исходя из их боевых свойств и возможностей, устанавливает порядок и способы их боевого применения.

Президент РФ на совещании Совета безопасности России по вопросам военного образования определил требования к военной школе по подготовке офицерских кадров: «Самое главное – повышение качества выпускников военных вузов. Они должны быть современными, хорошо подготовленными, физически и морально развитыми, способными решать очень сложные задачи, которые стоят сегодня перед Вооружёнными силами РФ».

К выпускникам учебных военных центров при федеральных государственных образовательных учреждениях высшего профессионального

образования предъявляются повышенные требования, т. е. выпускники должны иметь представление:

- о структуре и предназначении Вооружённых сил Российской Федерации (ВС РФ);
- об организации, вооружении и тактике действий подразделений армий зарубежных государств;
- об общих положениях по основам подготовки и ведения оборонительного, наступательного (встречного) боя подразделений.

Знать:

- сущность, виды, принципы ведения современного общевойскового боя;
- основы боевого применения мотострелковых подразделений Сухопутных войск, их боевые возможности;
- организацию непосредственного прикрытия и наземной обороны позиции подразделения радиотехнических войск Воздушно-космических сил (РТВ ВКС);
- содержание работы командира подразделения по организации общевойскового боя и управлению подразделением в бою;
- организационную структуру общевойсковых подразделений и их штат;
- принципы организации связи в подразделениях и частях РТВ ВКС;
- правила обращения со взрывчатыми веществами;
- назначение, классификацию инженерных боеприпасов, инженерных заграждений и их характеристики;
- назначение, устройство и порядок применения средств маскировки промышленного изготовления.

Уметь:

- оценивать обстановку (уточнять данные обстановки) и прогнозировать её изменение при подготовке и в ходе общевойскового боя;
- действовать в различных видах современного общевойскового боя в составе отделения, взвода;
- оборудовать окопы для стрельбы из стрелкового оружия, укрытия для вооружения и военной техники;
- применять средства связи, находящиеся на вооружении подразделений и частей РТВ ВКС;
- применять штатные и табельные средства маскировки в различных условиях.

**Законодательство Российской Федерации о системе руководства и управления военной организацией государства.**

Эффективное выполнение задач, стоящих перед ВС РФ, во многом зависит от наличия и качества нормативно-правовой базы, регулирующей вопросы создания и функционирования ВС РФ. В настоящее время армия

и флот переживают период реформирования. Это требует приведения законодательства об обороне и безопасности государства в соответствие с существующими реалиями.

Основой законодательной базы военной организации страны являются Конституция Российской Федерации и Закон «Об обороне». Они содержат основополагающие нормы об обороне и безопасности государства. В этих документах определены основы организации обороны страны, изложены права и обязанности органов государственной власти и управления, органов местного самоуправления, предприятий, учреждений, организаций, должностных лиц и граждан в области обороны, структуры и организации ВС РФ, говорится об ответственности за нарушение законодательства и других норм, касающихся обороны страны.

Исключительно важное место в системе безопасности государства и вооружённой защиты его граждан Конституция РФ, Закон «Об обороне» отводят высшим органам государственной власти. Так, к ведению **Совета Федерации** относятся утверждение указов Президента РФ о введении военного и чрезвычайного положения, о привлечении ВС, других войск, воинских формирований и органов с использованием вооружения к выполнению задач не только по их предназначению, но и решению вопроса о возможности использования ВС РФ за пределами территории РФ. Совет Федерации занимается расходами на оборону, устанавливает их посредством принятых Государственной думой федеральных законов о федеральном бюджете, а также рассматривает принятые Государственной думой федеральные законы в области обороны.

**Государственная дума** рассматривает расходы на оборону, устанавливаемые федеральными законами о федеральном бюджете; принимает федеральные законы в области обороны, регулируя тем самым различные аспекты деятельности по организации обороны и военному строительству.

Кроме этих полномочий, Совет Федерации и Государственная дума осуществляют парламентский контроль в сфере вышеперечисленного через свои комитеты по безопасности и обороне.

**Правительство Российской Федерации** разрабатывает и представляет в Государственную думу предложения по расходам на оборону в федеральном бюджете. Правительство РФ несёт ответственность за состояние ВС РФ и организует их оснащение оружием и военной техникой, обеспечение материальными средствами, ресурсами и услугами в соответствии с заказами Министерства обороны России.

Таким образом, Федеральное собрание РФ, Правительство РФ в соответствии с конституционными нормами осуществляют **государственное руководство** обороной страны и её ВС. В компетенцию вышеперечисленных органов и Президента РФ входят рассмотрение и решение всех основ-

ных вопросов, относящихся к обеспечению обороноспособности и безопасности нашего государства.

Для претворения в жизнь принимаемых государственными органами власти решений, относящихся к ВС, необходима постоянная организаторская работа. Эту деятельность ведут специальные военные органы, объединённые в системе Министерства обороны РФ. Их деятельность на всех уровнях осуществляется на основе обеспечения безопасности, боевой и мобилизационной готовности ВС РФ.

**Система военных органов**, осуществляющих в ВС государственную власть, т. е. военное управление, состоит: из центральных органов; органов управления объединений, воинских соединений и частей; военных комиссариатов (местных органов военного управления); начальников гарнизонов (старших морских начальников); военных комендантов.

Непосредственное руководство ВС РФ осуществляет министр обороны через Министерство обороны и Генеральный штаб.

**Министр обороны Российской Федерации** входит в состав Правительства и работает под руководством Председателя Правительства Российской Федерации. Он является прямым начальником всего личного состава ВС РФ и несёт персональную ответственность за выполнение задач, возложенных на Министерство обороны. По наиболее важным вопросам жизни и деятельности ВС РФ он издаёт приказы и директивы, а также вводит в действие положения, наставления, другие правовые акты, регламентирующие различные вопросы жизни, быта и деятельности войск.

**Министерство обороны Российской Федерации** участвует в подготовке предложений по вопросам военной политики и военной доктрине РФ, разрабатывает концепцию строительства ВС РФ.

**Генеральный штаб** разрабатывает предложения по военной доктрине России, план строительства ВС РФ и координирует разработку предложений по численности ВС РФ, других войск, воинских формирований и органов. Генеральный штаб устанавливает количественные нормы призыва на военную службу, военные сборы, осуществляет ряд других мероприятий в сфере обороны и безопасности страны.

В структуру центрального аппарата Министерства обороны РФ входит ряд главных и центральных управлений, ведающих определёнными функциями. Кроме того, к составу центральных органов МО РФ относятся Главные командования видов ВС РФ.

В состав управления военного округа входят штаб военного округа, управление, отделы, службы и другие структурные подразделения. Возглавляет военный округ командующий войсками военного округа.

Структура управления отдельной воинской части и основные обязанности её должностных лиц определены Уставом внутренней службы ВС РФ.

Правовую основу обороны страны составляют также ряд других законов, основными из которых являются федеральные законы «О статусе военнослужащих», «О воинской обязанности и военной службе», «О мобилизационной подготовке и мобилизации в Российской Федерации» и др.

С учётом того, что современные реалии требуют качественного преобразования всей военной организации общества, осуществляется процесс совершенствования её законодательной базы. Так, 5 февраля 2010 года в соответствии с Конституцией РФ и Федеральным законом «Об обороне» Президент России утвердил **Военную доктрину Российской Федерации**. Она составляет часть комплекта документов, регламентирующих и организующих деятельность в области обеспечения военной безопасности страны. Её установки обязательны для исполнения всеми органами государственного управления РФ, которые несут в пределах полномочий, определённых законодательством, всю полноту ответственности за обеспечение военной безопасности, состояние обороноспособности страны, боевую, мобилизационную готовность ВС, их боеспособность. Военная доктрина РФ стала носить более прагматичный характер. Значительно изменён объём задач, стоящих перед ВС, чётко расставлены акценты в вопросах применения ядерного оружия.

**Президент Российской Федерации – Верховный главнокомандующий Вооружёнными силами Российской Федерации.**

Высшее должностное лицо нашего государства – Президент Российской Федерации. Он как глава государства является одновременно Верховным главнокомандующим ВС РФ, осуществляет общее руководство ВС РФ, выступает гарантом безопасности РФ.

Реализуя свои полномочия, Президент определяет основные направления военной политики РФ, среди которых важнейшее место занимают проблемы создания, укрепления и совершенствования военной организации, технического оснащения ВС, определения перспектив развития военной техники, мобилизационных возможностей государства.

Среди его полномочий немало таких, которые самым непосредственным образом влияют на боевую готовность ВС. Он утверждает Военную доктрину РФ, концепции и планы строительства и развития ВС, других войск и воинских формирований, федеральные государственные программы вооружения и развития оборонного промышленного комплекса. Им же утверждаются все программы ядерных и других специальных испытаний. Только Президенту государства как Верховному главнокомандующему дано право утверждать такой основополагающий документ, как План применения ВС РФ. Не менее важным является рассмотрение и утверждение Президентом Мобилизационного плана ВС, который по своей сути является директивным документом по переводу всего государственного механизма, а не только ВС, к функционированию в условиях военного времени. Планом определяется порядок работы органов государственной

власти России, субъектов РФ, местного самоуправления и экономики страны в военное время. Президентом РФ готовится и утверждается Федеральная государственная программа оперативного оборудования территории РФ, планируется создание запасов материальных ценностей государственных и мобилизационных резервов. Кроме того, Президент утверждает Положение о территориальной обороне и План гражданской обороны.

Президент РФ утверждает также структуру, состав и штатную численность ВС РФ, других войск, воинских формирований и органов. Перечень воинских должностей, замещаемых высшими офицерами в ВС и других войсках, тоже утверждается Президентом. Он же обладает правом назначения военнослужащих на эти должности и присвоения им высших офицерских званий. В полномочия Президента входят издание указов о призыве граждан на военную службу (с указанием численности призывников), утверждение Плана гражданской обороны РФ и Положения о территориальной обороне.

Президент РФ утверждает и наиболее важные документы, регламентирующие жизнедеятельность воинских частей и подразделений, такие как общевойсковые уставы, положения о Боевом Знамени воинской части, Военно-морском флаге, порядке прохождения военной службы, военных советах, военных комиссариатах. Он рассматривает вопросы дислокации (расположения) соединений и более крупных формирований ВС, других войск.

Как глава государства в своей внешнеполитической деятельности он ведёт переговоры и подписывает международные договоры РФ в области обороны, включая и договоры о совместной обороне, коллективной безопасности, сокращении и ограничении ВС и вооружений, об их участии в операциях по поддержанию мира и международной безопасности. Оборона является одной из важнейших функций государства, элементом и гарантом безопасности. Указанные положения об основах обороны являются исходными в определении правового статуса Верховного главнокомандующего ВС РФ, объёма и характера его полномочий по защите безопасности и целостности государства.

Президент страны наделён правом оперативно принимать важнейшие решения, связанные с обороной страны и обеспечением безопасности граждан. Он в соответствии с Законом РФ о военном положении вводит в действие нормативные правовые акты военного времени и прекращает их действие, формирует и упраздняет органы исполнительной власти на период военного времени в соответствии с Федеральным конституционным законом «О военном положении». В случае агрессии против России или непосредственной угрозы агрессии Президент РФ издаёт приказ о введении военного положения. Оно может быть введено на территории всей страны или в отдельных местностях, которые подверглись нападению или которым угрожает нападение, или которые имеют особое значение для обороны страны. Вводя военное положение, Президент наделяет особыми полномочиями

органы государственной власти, органы местного самоуправления и организации. При этом могут создаваться специальные органы военного управления, власть которых распространяется и на гражданских лиц.

При введении военного положения Президент РФ немедленно сообщает об этом Совету Федерации и Государственной думе. Указ Президента о введении военного положения должен быть утверждён Советом Федерации.

Президент РФ в соответствии с Федеральным законом «Об обороне» вправе принять решение о привлечении ВС, других войск и воинских формирований к выполнению задач с использованием вооружения не по их предназначению.

Выполняя свои конституционные обязанности и задачи, возложенные на него Конституцией РФ и Федеральным законом «Об обороне», Президент РФ – Верховный главнокомандующий Вооружёнными силами РФ обеспечивает подготовку страны к отражению возможной агрессии, управляет всеми сторонами процесса поддержания армии и флота России в боеготовом состоянии, соответствующем уровню угроз национальной безопасности страны. Оборона организуется и осуществляется в соответствии с международным правом, международными соглашениями, Конституцией РФ, действующим законодательством РФ и Военной доктриной РФ.

Президент России формирует и возглавляет Совет безопасности РФ. Основными его функциями являются разработка предложений по обеспечению защиты конституционного строя, государственного суверенитета, территориальной целостности страны, участие совместно с другими органами в выработке военной политики РФ. Практическая деятельность Верховного главнокомандующего ВС РФ предусматривает руководство всеми важнейшими направлениями работы Министерства обороны.

Таким образом, Президент Российской Федерации занимает самостоятельное и исключительно важное место в системе обеспечения безопасности государства и вооружённой защиты его граждан. Его полномочия направлены на создание условий для взаимодействия всех ветвей власти по охране государственного суверенитета России, укреплению обороноспособности страны. На президента РФ как Верховного главнокомандующего ВС возлагается особая ответственность за состояние ВС РФ и их готовность защитить своё государство и свой народ.

**Органы управления** предназначены для руководства войсками (силами) в условиях как мирного, так и военного времени. К ним относятся командования, штабы, управления, отделы и другие постоянно и временно создаваемые структуры.

**Вид ВС РФ** – это составная часть ВС, отличающаяся особым вооружением и предназначенная для выполнения возложенных на них задач.

Каждому виду свойственны своя специфическая организация, вооружение, система обучения.

**Род войск** – это часть вида ВС, отличающаяся основным вооружением, техническим оснащением, организационной структурой, характером обучения и способностью к выполнению специфических боевых задач по взаимодействию с другими родами войск.

**Специальные войска** служат для обеспечения видов и родов войск и содействия им в выполнении боевых задач.

**Флот** является высшим оперативным объединением Военно-морского флота (ВМФ). Командующие флотами руководят своими войсками (силами) через подчиненные им штабы.

**Объединения** – это воинские формирования, включающие несколько соединений или объединений меньшего масштаба, а также частей и учреждений. К объединениям относятся армия, флотилия.

**Соединениями** являются воинские формирования, состоящие из нескольких частей или соединений меньшего состава, обычно различных родов войск (сил), специальных войск (служб), а также частей (подразделений) обеспечения и обслуживания. К соединениям относятся корпуса, бригады и другие приравненные к ним воинские формирования.

**Войсковая часть** – организационно самостоятельная боевая и административно-хозяйственная единица во всех видах и родах ВС РФ. К войсковым частям относятся все бригады, корабли 1, 2 и 3-го рангов, отдельные батальоны (дивизионы, эскадрильи), а также отдельные роты, не входящие в состав батальонов или бригад. Бригадам, отдельным батальонам, дивизионам и эскадрильям вручается Боевое Знамя, а кораблям Военно-морского флота – Военно-морской флаг.

К **учреждениям** МО РФ относятся такие структуры обеспечения жизнедеятельности ВС, как военно-медицинские учреждения, дома офицеров, военные музеи, редакции военных изданий, санатории, дома отдыха, турбазы и т. п.

К **военно-учебным заведениям** относятся военные академии, военные университеты, военные институты и их филиалы, Суворовские училища, Нахимовское военно-морское училище, Московское военномызыкальное училище и кадетские корпуса.

### **1.1.2. Виды и рода войск Вооружённых сил Российской Федерации**

Российские ВС имеют трехвидовую структуру по сферам их применения – суша, воздух, море, которая в большей степени соответствует современным требованиям и позволяет повысить эффективность боевого применения (рис. 1.1).





Рис. 1.1. Структура Вооруженных сил Российской Федерации

Вооружённые силы структурно состоят из:

**трёх видов:**

- Сухопутные войска;
- Воздушно-космические силы;
- Военно-морской флот;

**двух отдельных родов войск:**

- Воздушно-десантные войска;
- Ракетные войска стратегического назначения;

Кроме того, в состав ВС РФ входит Тыл ВС.

**Сухопутные войска (СВ)** – один из основных видов ВС, которому отводится решающая роль в окончательном разгроме противника на континентальном театре военных действий (ТВД) и овладении важными районами суши.

По своим боевым возможностям они способны во взаимодействии с другими видами вооружённых сил вести наступление с целью разгрома группировок войск противника и овладения его территорией, наносить огневые удары на большую глубину, отражать вторжение противника, его крупных воздушных и морских десантов, прочно удерживать занимаемые территории, районы и рубежи.



Рис. 1.2. Структура Сухопутных войск РФ

С началом войны на СВ ложится основное бремя по отражению агрессии противника боеготовыми в мирное время группировками войск, обеспечению стратегического развёртывания ВС и проведению операций по разгрому агрессора во взаимодействии с другими видами ВС России.

СВ включают в себя (рис. 1.2): мотострелковые, танковые войска, ракетные войска и артиллерию, войска противовоздушной обороны (ПВО) и специальные войска, а также военно-учебные заведения, воинские части и учреждения.

**Мотострелковые войска** – самый многочисленный род войск, составляющий основу СВ, ядро их боевых порядков. Они оснащены мощным вооружением для поражения наземных и воздушных целей, ракетными комплексами, танками, артиллерией и минометами, противотанковыми управляемыми ракетами, зенитными ракетными комплексами и установками, эффективными средствами разведки и управления.

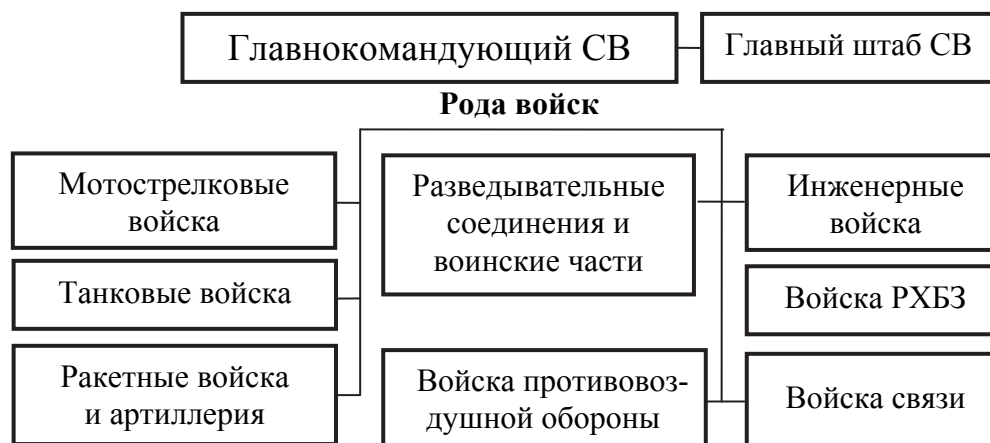
Мотострелковые войска предназначены для ведения боевых действий самостоятельно и совместно с другими родами войск и специальными войсками. Они способны действовать в условиях применения как обычных средств поражения, так и ядерного оружия (ЯО). Обладая мощным огнём, высокой подвижностью, маневренностью и устойчивостью от воздействия оружия массового поражения (ОМП), мотострелковые войска могут прорывать подготовленную и поспешно занятую оборону противника, развивать наступление в высоких темпах и на большую глубину, совместно с другими родами войск уничтожать противника, закреплять и удерживать захваченную местность. Мотострелковые соединения и части обладают способностью быстро совершать марши на большие расстояния, вести маневренные боевые действия в любое время года и суток, при всякой погоде и на различной местности, самостоятельно форсировать водные преграды, захватывать важные рубежи и объекты, а также в короткие сроки создавать устойчивую оборону. Они могут использоваться в качестве воздушных и морских десантов.

Подразделения организационно строятся так, чтобы обеспечивались высокая подвижность на поле боя и быстрота развёртывания в боевой порядок, удобство управления, способность вести упорный и длительный бой в любых условиях обстановки, возможность самостоятельно вести боевые действия и наносить мощный огневой удар с больших и малых дальностей. К подразделениям мотострелковых войск относятся отделение, взвод, рота и батальон.

**Танковые войска** составляют основную ударную силу СВ – мощное средство вооруженной борьбы, предназначенное для решения наиболее важных задач в различных видах военных действий. Они используются для ведения боевых действий самостоятельно и во взаимодействии с другими родами войск и специальными войсками. Применяются преимущественно на главных направлениях для нанесения по противнику мощных и глубоких ударов. Обладая большой огневой мощностью, надежной защитой, высокой подвижностью и маневренностью, танковые войска способны наиболее полно использовать результаты ядерных и огневых ударов и в короткие сроки достигать конечных целей боя и операции.

В наступлении танковые войска решительно атакуют противника, уничтожают его танки, живую силу, огневые средства и боевую технику. Они стремительно развивают наступление в глубину обороны, удерживают захваченные рубежи и объекты, отражают контратаки, форсируют водные преграды, преследуют отходящего противника, ведут разведку, а также выполняют ряд других задач.

В обороне танки метким огнём с места и внезапными контратаками уничтожают наступающие танки и пехоту противника, прочно удерживают занимаемые позиции. Большая огневая мощь танков, их маневренность и способность противостоять ударам ракет, артиллерии и авиации позволяют создать устойчивую и активную оборону.

Для удобства ведения боевых действий танки сводятся во взводы, роты и батальоны. Первичным подразделением является танк.

**Ракетные войска и артиллерия (РВиА)** – главная огневая мощь и важнейшее оперативное средство СВ в решении боевых задач по разгрому группировок противника. Они предназначены для нанесения противнику эффективного огневого поражения.

В ходе боевых действий ракетные войска и артиллерия могут выполнять весьма разнообразные огневые задачи: подавлять или уничтожать живую силу, огневые средства, артиллерию, ракетные пусковые установки, танки, самоходно-артиллерийские установки и другие виды боевой техники противника; разрушать различные оборонительные сооружения; воспрещать противнику производить манёвр, вести оборонительные работы.

Первичными огневыми подразделениями в ракетных войсках и артиллерии являются орудие, миномёт, боевая машина реактивной артиллерии, пусковая установка, способные выполнять отдельные огневые задачи.

**Войска противовоздушной обороны (ПВО СВ)** – род войск СВ, предназначенный для прикрытия войск и объектов от действий средств воздушного нападения противника при ведении общевойсковыми объединениями и соединениями операций (боевых действий), совершении перегруппировок (марша) и расположении на месте. На них возлагается выполнение следующих основных задач:

- несение боевого дежурства по противовоздушной обороне;
- ведение разведки воздушного противника и оповещение прикрываемых войск;
- уничтожение средств воздушного нападения противника в полёте;
- участие в ведении противоракетной обороны на ТВД.

Организационно войска ПВО СВ состоят из органов военного управления, командных пунктов ПВО, зенитных ракетных (ракетно-артиллерийских) и радиотехнических соединений, воинских частей и подразделений. Они способны уничтожать средства воздушного нападения противника во всем диапазоне высот (предельно малых – до 200 м, малых – от 200 до 1 000 м, средних – от 1 000 до 4 000 м, больших – от 4 000 до 12 000 м и в стратосфере – более 12 000 м) и скоростей полёта.

Соединения, воинские части и подразделения ПВО СВ оснащены различными по досягаемости, канальности и способам наведения ракет зенитными ракетными, зенитными артиллерийскими, зенитными пушечно-ракетными комплексами (системами) и переносными зенитными ракетными комплексами (ПЗРК). В зависимости от дальности поражения воздушных целей они подразделяются на комплексы ближнего действия – до 10 км, малой дальности – до 30 км, средней дальности – до 100 км и дальнего действия – более 100 км.

Дальнейшее развитие войск ПВО СВ осуществляется за счет повышения мобильности, живучести, скрытности работы, степени автоматизации, огневой производительности, расширения параметров зоны поражения, снижения времени реакции и массо-габаритных характеристик зенитных ракетных (ракетно-артиллерийских) комплексов (ЗРК).

**Разведывательные соединения и воинские части** предназначены для обеспечения командиров данными о противнике, местности и метеоусловиях, что необходимо для подготовки и успешного ведения боя, а также для уничтожения и вывода из строя важных объектов противника.

Важнейшая задача разведывательных подразделений в современном бою – своевременное выявление ЯО противника, боевых порядков, рай-

онов сосредоточения войск, пунктов управления, артиллерийских позиций, средств ПВО и противотанковых средств.

**Войска радиационной, химической и биологической защиты (РХБЗ)** предназначены для химического обеспечения ВС. В современном общевойсковом бою на них возлагается ведение радиационной, химической и неспецифической бактериологической разведки; дезактивация, дегазация и дезинфекция вооружения, обмундирования и других материальных средств и местности; обеспечение контроля заражения личного состава, вооружения и техники радиоактивными и отравляющими веществами, контроль за изменением степени зараженности местности, маскировки войск дымом и аэрозолями, своевременное обеспечение частей и подразделений средствами защиты, а также поражение противника огнеметными средствами.

**Инженерные войска** предназначены для обеспечения боевых действий всех видов ВС и родов войск. Инженерные войска должны обеспечивать высокие темпы наступления, в том числе с уничтожением сильных опорных пунктов противника, прикрытых минно-взрывными заграждениями (МВЗ), в короткие сроки создавать непреодолимые оборонительные рубежи, способствовать защите людей и техники от всех видов поражения.

**Войска связи** предназначены для обеспечения связи и управления войсками. Задачи войск связи сводятся к тому, чтобы в любой обстановке установить и поддерживать устойчивую и бесперебойную связь между штабами, командирами и подчиненными, взаимодействующими частями и соединениями, обеспечить своевременное и точное прохождение сигналов, связанных с управлением войсками.

**Воздушно-космические силы (ВКС)** – наиболее мобильный и маневренный вид ВС РФ, предназначенный для ведения разведки воздушно-космической обстановки, вскрытия начала воздушного и ракетного нападения и оповещения органов государственного и военного управления о нем, отражения агрессии в воздушно-космической сфере и защиты от ударов из космоса и с воздуха пунктов управления высших звеньев государственного и военного управления, административно-политических центров, промышленно-экономических районов, важных объектов страны и группировок войск, поражения критически важных объектов и войск противника с применением обычных и ядерных средств поражения, а также для авиационной поддержки и обеспечения боевых действий войск видов и родов войск ВС, обеспечения запусков космических аппаратов (пусков МБР) и управления ими на орбитальном полете.

Роль ВКС в обеспечении национальной безопасности страны в военной сфере постоянно возрастает. Универсальность, скорость, дальность, высокая маневренность – отличительные оперативно-стратегические свойства

ВКС. Они проявляются в способности вести эффективные боевые действия днём и ночью в простых и сложных метеоусловиях, в различных физических сферах: на земле, на море и в воздушно-космическом пространстве; в готовности наносить удары с применением высокоточного оружия с малых, средних и больших дальностей по различным наземным и морским надводным объектам (целям); применять обычное и ЯО; вести воздушную разведку в интересах всех видов ВС; выполнять десантирование, перевозку войск и боевой техники, решать ряд других задач на всю глубину оперативного построения войск противника в глубоком тылу. Такими оперативными свойствами не обладает больше ни один вид ВС.

В обычной крупномасштабной войне ВКС способны решать комплекс оперативно-стратегических задач. В частности, это может быть поражение авиационных, противовоздушных и ракетно-ядерных группировок противника; авиационная поддержка СВ; ослабление военно-экономического потенциала противника; поражение его оперативных и стратегических резервов в районах их сосредоточения и на путях выдвижения.



Рис. 1.3. Структура Воздушно-космических сил РФ

В структурном отношении ВКС состоят (рис. 1.3) из Военно-воздушных сил, Космических войск, Войск противовоздушной и противоракетной обороны.

**Военно-воздушные силы.** Указом Президента Российской Федерации (РФ) от 16 июля 1997 г. определено формирование нового вида Вооружённых Сил (ВС) на базе существовавших Войск противовоздушной обороны (ПВО) и Военно-воздушных сил (ВВС). Это потребовало от Главных штабов в переходный период интенсивной деятельности по проведению структурных изменений в организации системы управления и создаваемых группировках войск. К 1 марта 1998 г. на базе органов управления Войск ПВО и ВВС было сформировано управление Главного командующего ВВС и Главный штаб ВВС, а Войска ПВО и ВВС объединены в новый вид ВС РФ – ВВС. С 1 августа 2015 г. Военно-воздушные силы и Войска воздуш-

но-космической обороны объединились в новый вид Вооруженных Сил Российской Федерации – Воздушно-космические силы России.

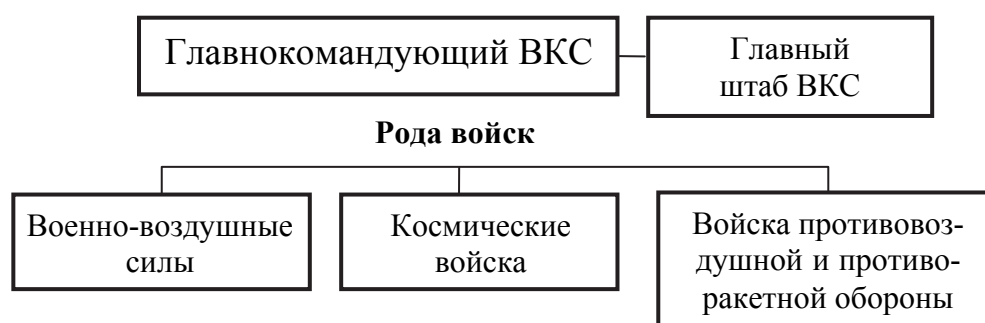
ВВС РФ предназначены для:

- отражения агрессии в воздушной сфере и защиты от ударов с воздуха пунктов управления высших звеньев государственного и военного управления, административно-политических центров, промышленно-экономических районов, важнейших объектов экономики и инфраструктуры страны и группировок войск (сил);
- поражения объектов и войск противника с применением как обычных, так и ядерных средств поражения;
- авиационного обеспечения боевых действий войск (сил) других видов и родов войск.

**Космические войска** решают широкий спектр задач, основными из которых являются:

- наблюдение за космическими объектами и выявление угроз России в космосе и из космоса, а при необходимости – парирование таких угроз;
- обеспечение высших звеньев управления достоверной информацией об обнаружении стартов баллистических ракет и предупреждение о ракетном нападении;
- осуществление запусков космических аппаратов на орбиты, управление спутниковыми системами военного и двойного (военного и гражданского) назначения в полете и применение отдельных из них в интересах обеспечения войск (сил) Российской Федерации необходимой информацией;
- поддержание в установленном составе и готовности к применению спутниковых систем военного и двойного назначения, средств их запуска и управления и ряд других задач.

**Войска противовоздушной и противоракетной обороны** решают широкий спектр задач, основными из которых являются:

- отражение агрессии в воздушно-космической сфере и защита от ударов средств воздушно-космического нападения противника пунктов управления высших звеньев государственного и военного управления, группировок войск (сил), административно-политических центров, промышленно-экономических районов, важнейших объектов экономики и инфраструктуры страны;
- поражение головных частей баллистических ракет вероятного противника, атакующих важные государственные объекты.

**Военно-морской флот (ВМФ)** – главная составляющая и основа морского потенциала Российского государства. Он предназначен для поддержания стратегической стабильности, обеспечения национальных интересов России в Мировом океане и надежной безопасности страны на морских и океанских направлениях.

Перечень задач ВМФ достаточно велик. Например, его силы в условиях мирного времени решают такие задачи, как боевое патрулирование и дежурство ракетных подводных лодок стратегического назначения; обеспечение надежности и безопасности функционирования морских стратегических ядерных сил (МСЯС); несение боевой службы в оперативно важных районах морей и океанов; поддержание благоприятного оперативного режима в прилегающих и внутренних морях; охрана госграницы в подводной среде, содействие морским частям погранвойск в решении возложенных на них задач по охране государственной границы и морских экономических районов РФ и др.

Важнейшими боевыми задачами ВМФ являются: стратегическое ядерное сдерживание (путём создания угрозы поражения административных, экономических и военных объектов на территории противника); обеспечение боевой устойчивости ракетным подводным лодкам стратегического назначения (РПЛСН); содействие войскам фронтов (армий) в ведении операций и боевых действий на приморских направлениях; поражение корабельных группировок противника; создание и поддержание благоприятного оперативного режима, завоевание и удержание господства в прилегающих морях и оперативно важных районах (зонах) океана; нарушение морских и океанских воинских и экономических перевозок противника и т. п.

В составе современного ВМФ имеются МСЯС и морские силы общего назначения. В числе родов сил ВМФ (рис. 1.4) – подводные и надводные силы, морская авиация и береговые войска, морская пехота и специальные войска.



Рис. 1.4. Структура Военно-морского флота

Структура ВМФ определяется географическим положением РФ и состоит из четырех флотов (Северного, Тихоокеанского, Балтийского и Черноморского) и Каспийской флотилии, где они сведены в соответствующие объединения и соединения – флотилии, эскадры, военно-морские базы, дивизии, бригады и полки.

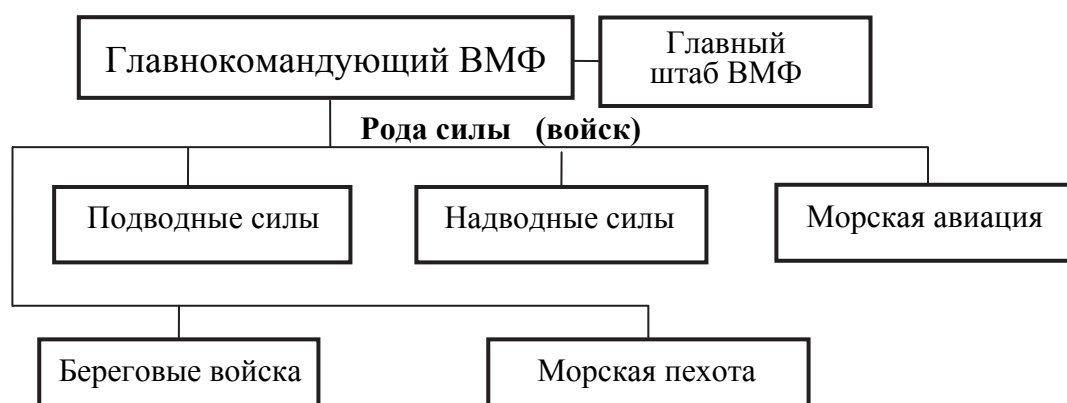

В настоящее время все флоты, имеющиеся боевые и обеспечивающие силы и средства в состоянии решать поставленные задачи, в том числе не только в ближней морской зоне прилегающих морей, но и в удаленных районах Мирового океана.

**Подводные силы (ПС)** подразделяются: по основному вооружению – на ракетные и торпедные, а по главной энергетической установке – на атомные и дизельные. Подводные лодки (ПЛ) вооружены крылатыми и баллистическими ракетами с подводным стартом и торпедами. Ракеты и торпеды могут быть в ядерном и обычном снаряжении. Современные ПЛ способны поражать наземные объекты противника, осуществлять поиск и уничтожение его подводных лодок, а также наносить мощные удары по группировкам надводных кораблей, в том числе авианосным, десантным отрядам и конвоям как самостоятельно, так и во взаимодействии с другими силами флота.

**Надводные силы (НС)** предназначены для ведения поиска и уничтожения ПЛ, борьбы с надводными кораблями, высадки на побережье противника морских десантов, обнаружения и обезвреживания морских мин и выполнения ряда других задач. Боевая устойчивость группировок надводных кораблей зависит от эффективности их противовоздушной и противолодочной обороны. Надводные корабли и катера в зависимости от их назначения разделяются на классы: ракетные, противолодочные, артиллерийско-торпедные, противоминные, десантные и др. Ракетные корабли (катера) вооружены крылатыми ракетами и способны уничтожать надводные корабли и транспорты противника в море. Противолодочные корабли предназначены для поиска и уничтожения подводных лодок противника в прибрежных и удаленных районах моря. Они вооружены противолодочными вертолётами, ракетами и торпедами, глубинными бомбами. Артиллерийско-торпедные корабли (крейсера, эсминцы и др.) применяются главным образом в качестве сил охраны в составе конвоев и десантных отрядов, а также для прикрытия последних на переходе морем, для огневой поддержки десантов при высадке на берег и выполнения других задач. Противоминные корабли используются для обнаружения и обезвреживания мин противника в районах плавания своих подводных лодок, надводных кораблей и транспортов. Они оснащены радиоэлектронными средствами, способными обнаружить донные и якорные мины, и различными тралами для обезвреживания мин. Десантные корабли применяются для перевозки морем и высадки на побережье, занятое противником, подразделений и частей морской пехоты и СВ, действующих в качестве морского десанта.

### **Отдельные рода войск ВС РФ**

**Ракетные войска стратегического назначения (РВСН)** – войска постоянной готовности. Их предназначение – сдерживание потенциального аг-

рессора от развязывания войны против России и её союзников, а также для поражения в ядерной войне (в случае её развязывания) наиболее важных объектов противника, крупных группировок вооружённых сил, уничтожения его стратегических и других средств ядерного нападения, нарушения государственного и военного управления, дезорганизации деятельности тыла.

В современных условиях РВСН призваны решать три взаимосвязанные задачи: поражение ракетно-ядерными ударами стратегических объектов, составляющих основу военного и военно-экономического потенциала противника; предупреждение Верховного главного командования о ракетно-космическом нападении, осуществление непрерывного контроля за космическим пространством, поражение баллистических ракет противника; информационное обеспечение космическими средствами операций и боевых действий группировок ВС.

Свои задачи войска выполняют путём нанесения ракетно-ядерных ударов как во взаимодействии со стратегическими ядерными средствами других видов ВС, так и самостоятельно.

**Воздушно-десантные войска (ВДВ)** предназначены для боевых действий в тылу противника. Основные боевые свойства ВДВ: способность быстро достигать удаленных районов ТВД, наносить внезапные удары по противнику, успешно вести общевойсковой бой. ВДВ могут быстро захватывать и удерживать важные районы в глубоком тылу противника, нарушать его государственное и военное управление, овладевать островами, участками морского побережья, военно-морскими и авиационными базами, содействовать наступающим войскам в форсировании с ходу крупных водных преград и быстром преодолении горных районов, уничтожать важные объекты противника. Свои задачи ВДВ выполняют во взаимодействии с соединениями и частями различных видов вооружённых сил и родов войск. Основные воинские формирования ВДВ – воздушно-десантные дивизии, бригады и отдельные части.

**Тыл ВС** предназначен для тылового обеспечения войск и сил флота всем необходимым в интересах их эффективной жизнедеятельности. Причем и в мирное время у Тыла ВС нет задач учебных, так как не может ни одна ракета или самолёт быть заправлены топливом условно, не может солдат быть условно экипирован и условно накормлен. И на войне, и в мирных условиях от Тыла ждут реального и полноценного обеспечения.

Задачи Тыла ВС РФ связаны с обеспечением постоянной и мобилизационной готовности ВС и выполнением ими своего функционального предназначения. Это заготовка и подвоз продуктов питания, вещевого имущества, боеприпасов, горючего, организация медицинского, торгово-бытового, транспортного, технического обеспечения. Коротко главную задачу Тыла можно охарактеризовать так: каждый военнослужащий должен быть вовремя накормлен, обут, одет, иметь всё необходимое для боевых действий.

## 1.2. Организация, вооружение и боевая техника подразделений мотострелкового батальона

### 1.2.1. Предназначение и состав подразделений мотострелкового батальона

**Мотострелковый батальон (мсб)** входит в состав мотострелковой, танковой бригады, оснащен современным вооружением, боевой и другой техникой, обладает мощным огнём, высокой подвижностью, маневренностью, броневой защитой и устойчивостью к воздействию ОМП противника (рис. 1.5).



Рис. 1.5. Организация мотострелкового батальона (вариант)

Батальон предназначен для выполнения задач:

**в обороне** – по удержанию занимаемых районов, рубежей и позиций, отражению наступления противника и нанесению поражения его наступающим войскам;

**в наступлении** – по прорыву обороны противника, разгрому его обороняющихся подразделений, захвату важных районов, рубежей и объектов, форсированию водных преград, преследованию отходящего противника и ведению встречного боя.

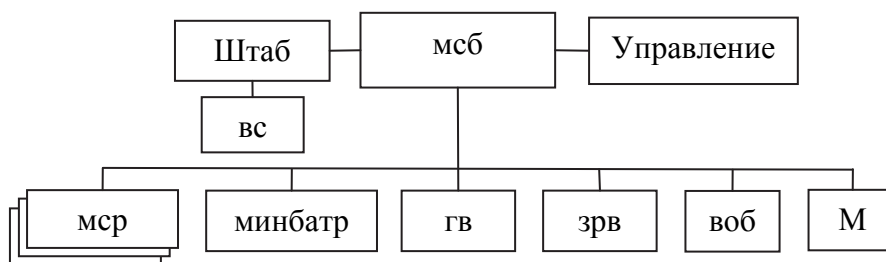
**Управление батальона** предназначено для управления подразделениями батальона при выполнении поставленной задачи. В его состав входят четыре человека (командир батальона, заместитель командира батальона, заместитель командира батальона по работе с личным составом, заместитель командира батальона по вооружению).

**Штаб батальона** предназначен для организации и поддержания непрерывного управления подразделениями, а также организации боя и его обеспечения в любой обстановке. Его численность – четыре человека (начальник штаба батальона, заместитель начальника штаба, химик-инструктор, писарь).

**Взвод связи (вс)** предназначен для обеспечения управления в батальоне. Состоит из:

- управления* (командир взвода);
- двух радиотделений* – по 5 чел.

Таблица 1.1

## Состав мотострелкового батальона (вариант)

Силы и средства	Штаб	Управление	мср	мин-батр	гв	зрв	вс	воб	МПБ	Всего в мсб
л/с	4	4	114	68	26	16	11	20	8	499
ПМ	2	4	5	14	1	1	1	2	1	41
АК-74	2		98	50	25	15	10	18	7	421
РПК			9							27
ПКМ			6	1						19
РПГ			9	3		1	1	1		33
АГС-17					6					6
ПЗРК						9				9
120-мм миномёт				8						8
БМП			14		3	3	2			50

Всего во взводе связи: л/с – 11 чел.; БМП-2К – 2 ед.; АК-74 – 10 ед.; РПГ-7 – 1 ед.; переносных радиостанций – 22 ед.

**Гранатомётный взвод (гв)** предназначен для поражения живой силы и огневых средств противника, расположенных вне укрытий, в открытых окопах (траншеях) и за складками местности. Состоит из:

*управления – 2 чел.;*

*трёх гранатомётных отделений – 8 чел.; 2 ед. АГС-17 в каждом.*

Всего во взводе: л/с – 26 чел.; АГС-17 – 6 ед.; БМП-2 – 3 ед.; радиостанций – 4 ед.; АК-74 – 25 ед.

**Зенитно-ракетный взвод (зрв)** предназначен для уничтожения самолётов, вертолёт, беспилотных средств и воздушных десантов противника на малых и средних высотах. Может привлекаться для уничтожения наземных и надводных целей противника. В состав входит:

*командир взвода;*

*три зенитно-ракетные отделения – 5 чел.; ПЗРК «Стрела-3М» по 3 ед. в каждом отделении.*

Всего во взводе: л/с – 16 чел.; ПЗРК «Стрела-3М» – 9 ед.; РПГ-7 – 1 ед.; радиостанций – 4 ед.; БМП-2 – 3 ед.; л/с вооружен автоматическим оружием – АК-74 – 15 ед.

**Взвод обеспечения (во)** предназначен для технического обслуживания и текущего ремонта вооружения, боевой и другой техники, содержания запасов боеприпасов, горючего и других материальных средств, подвоза их в подразделения, пополнения боеприпасами, горючим и обеспечения личного состава горячей пищей. Состоит из:

*управления – 2 чел.;*

*отделения технического обслуживания – 4 чел., МТО-БТ;*

автомобильного отделения – 9 чел., 9 автомобилей;  
 хозяйственного отделения – 5 чел., кухни прицепные – 8 ед.  
 Численность – 20 чел.

**Медицинский пункт батальона (МПБ)** предназначен для розыска, вывоза (выноса) с поля боя раненных, оказания раненым и больным медицинской помощи и подготовки их к дальнейшей эвакуации.

Численность: 8 чел. – начальник мед. пункта, санинструктор, старший водитель-санитар (УАЗ-452А и прицеп 1-АП), 3 водителя-санитара (ТТЖ-69 – 3 ед.), 2 санитар.

**Мотострелковая рота (мср)** предназначена для ведения боя, как правило, в составе батальона (рис. 1.6). В отдельных случаях может выполнять самостоятельную задачу. Состоит из:

управления;  
 трёх мотострелковых взводов.

Численность мотострелковой роты – 114 чел.



Рис. 1.6. Организация мотострелковой роты (вариант)

**Управление роты** предназначено для управления подразделениями роты в бою. Численность управления роты – 10 чел. (командир роты, зам. командира роты, старший техник роты, санинструктор, командир БМП, старший механик-водитель, механик-водитель, наводчик-оператор – 2 чел., старшина роты).

**Мотострелковый взвод (мсв)** является тактическим подразделением, решает задачу по уничтожению противника во всех видах боя. Состоит из:

управления;  
 трёх мотострелковых отделений.

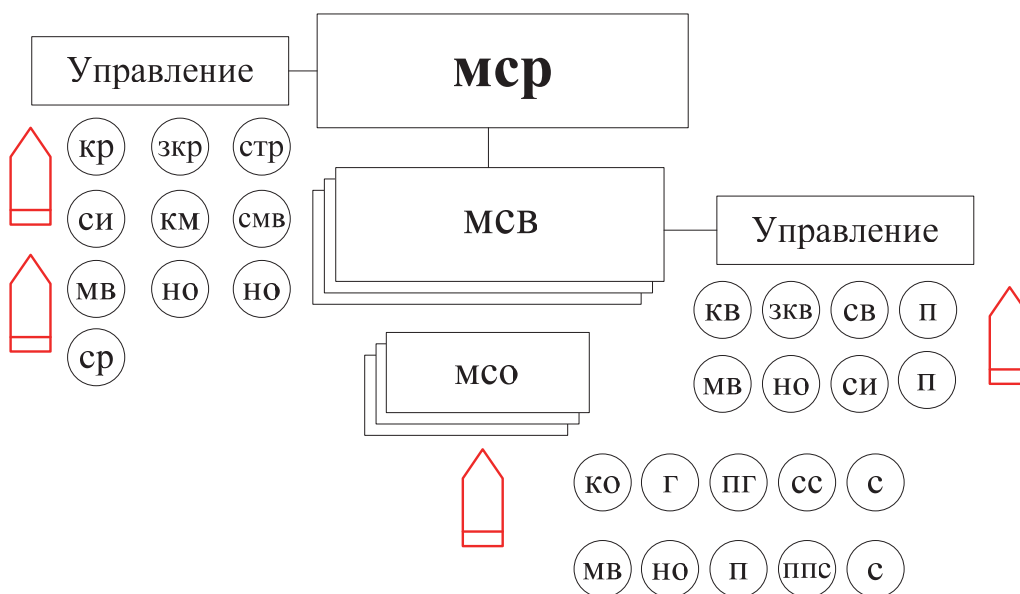
**Управление взвода** предназначено для управления взводом в бою. Численность – 8 чел.:

- командир взвода* – ПМ;
- заместитель командира взвода* – АК-74;
- стрелок-связист* – АК-74;
- санинструктор* – АК-74;
- пулемётчик* – 2 чел. – ПК;
- наводчик-оператор* – АКСУ-74;
- механик-водитель* – АКСУ-74.

**Мотострелковое отделение** (мсо) предназначено для выполнения боевой задачи в составе взвода. Численность – 10 чел.:

- командир отделения* – вооружен АК-74;
- стрелок-гранатомётчик* – РПГ-7, АКСУ-74;
- стрелок – помощник гранатомётчика* – АК-74;
- пулемётчик* – РПК-74;
- стрелок-помощник пулеметчика* – АК-74;
- старший стрелок* – АК-74;
- стрелок* – 2 чел. – АК-74;
- наводчик-оператор* – АКСУ-74;
- механик-водитель* – АКСУ-74.

**Миномётная батарея** (минбатр) является основным огневым средством командира батальона и предназначена для огневого поражения живой силы и огневых средств противника, расположенных открыто и в укрытиях, огневого обеспечения ведения боевых действий батальоном на направлении основных усилий (рис. 1.7). Состоит из:

- управления;*
- взвода управления;*
- двух огневых взводов.*

Численность батареи – 68 чел.



Рис. 1.7. Организация минометной батареи

**Управление батареи** предназначено для управления батареями в бою. Численность управления – 7 чел. (командир батареи, заместитель командира батареи по работе с личным составом, командир взвода управления, старший техник батареи, старшина, старший водитель батареи, санитар-инструктор).

**Взвод управления (ву)** предназначен для подготовки исходных данных для стрельбы и обеспечения управлением огнём, организации связи, корректировки огня и целеуказания. Организационно состоит из:

*отделения связи – 5 чел;*

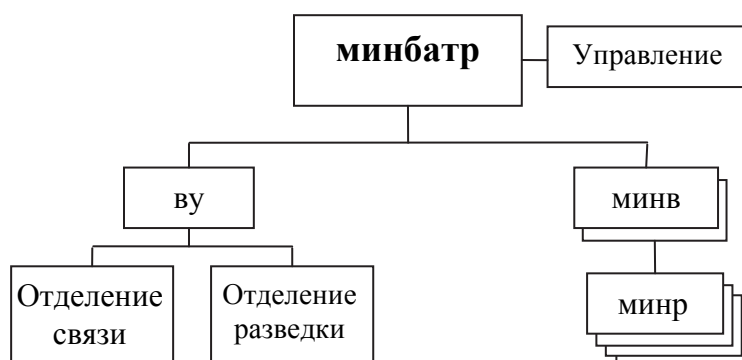
*отделения разведки – 5 чел.*

Численность – 10 чел. На вооружении: АК-74 – 10 ед., РПГ-7 – 1 ед., ПМ – 3 ед., ГАЗ-66 – 1 ед., радиостанция – 4 ед., телефонный кабель – 4 км.

**Миномётный (огневой) взвод (минв)** предназначен для огневого поражения противника. Численность 25 и 26 чел. В каждом взводе по 4 миномётных расчёта (по 6 чел.). В одном из огневых взводов, в котором 26 чел., находится старший офицер батареи.

### 1.2.2. Вооружение и боевая техника подразделений мотострелкового батальона

Подразделения мотострелкового батальона оснащены современным вооружением, боевой техникой и стрелковым оружием.

Тактико-технические характеристики основных видов вооружения мотострелковых подразделений представлены на рис. 1.8–1.17.



Рис. 1.8. Пистолет ППМ

Патрон, мм	9
Принцип работы: полусвободный откат затвора с канавками в патроннике	
Ёмкость магазина, патр.	12
Масса, неснаряженная, кг	0,76
Начальная скорость, м/с:	
с патроном ПМ	315
с патроном ПММ	430
Дальность поражения, м	50



Рис. 1.9. Автомат Калашникова АК-74

Патрон, мм	5,45
Начальная скорость пули, м	900
Режимы огня: одиночный и непрерывный	
Темп стрельбы, выстр./мин	600
Скорострельность, выстр./мин	40–100
Прицельная дальность, м	1 000
Дальность прямого выстрела по ростовой фигуре, м	625



Калибр, мм	5,45
Масса без магазина, кг	4,7
Масса со снаряженным магазином на 40 патронов, кг	5,46
Начальная скорость полёта пули, м/с	960
Скорострельность, выстр./мин	150
Темп стрельбы, выстр./мин	600
Прицельная дальность стрельбы, м	1 000
Ёмкость магазина, патр.	45

Рис. 1.10. Ручной пулемёт Калашникова



Калибр, мм	7,62
Масса без патронов, кг	9,0
Масса коробки с лентой на 100 патронов, кг	3,9
Начальная скорость полёта пули, м/с	825
Темп стрельбы, выстр./мин	600
Ёмкость ленты, патр.	100, 200, 250
Прицельная дальность стрельбы, м	1 500

Рис. 1.11. Пулемёт Калашникова



Калибр, мм	7,62
Масса (с опт. прицелом), кг	4,3
Прицельная дальность стрельбы:	
с открытым прицелом, м	1 200
с оптическим прицелом, м	1 300
Начальная скорость полёта пули, м/с	830
Ёмкость магазина, патр.	10

Рис. 1.12. Снайперская винтовка Драгунова



Калибр, мм	40
Калибр гранаты, мм	70, 85,
Длина, мм	93, 105
Масса с оптическим прицелом, кг	950
Масса гранаты ГП-7В, кг	6,3
Начальная скорость полёта гранаты, м/с	1,94
Темп стрельбы, выстр./мин	120
Прицельная дальность стрельбы, м	6
Бронепробиваемость, мм	500
	300

Рис. 1.13. Ручной противотанковый гранатомёт РПГ-7





Калибр выстрела ВОГ-17 (ВОГ-17М), мм	30
Масса гранатомета без ленты, кг	18
Начальная скорость гранаты, м/с	185
Темп стрельбы регулируемый, выстр./мин:	от 50–100 до 400
Прицельная дальность, м	1 700
Минимальная дальность навесной стрельбы, м	1 000
Наибольшая высота траектории, м	905
Дальность прямого выстрела по цели высотой 2 м, м	250
Расчёт, человек	2

Рис. 1.14. Автоматический гранатомёт станковый АГС-17 «Пламя»



Калибр, мм	72,2
Длина тубуса с ракетой, мм	1 708
Масса комплекса, кг	17
Масса ракеты 9М39, кг	10,6
Высота поражаемой цели, м	10–3 500
Дальность поражения цели, м	500–5 200
Максимальная скорость цели, м/с	400

Рис. 1.15. Переносной зенитный ракетный комплекс ПЗРК 9К38 «Игла»



Калибр, мм	120
Дальность стрельбы, м:	
максимальная	7 100
минимальная	480
Максимальная начальная скорость мины, м/с	325
Углы вертикального наведения, град	45–80
Углы горизонтального наведения, град:	
без перестановки двуноги	±5
с перестановкой двуноги	360
Прицельная скорострельность, выстр./мин	до 10
Время перевода из походного положения и обратно, мин	3
Расчёт, чел.	5
Масса миномёта (боевое положение), кг	210

Рис. 1.16. 120-мм миномёт 2С12 «Сани»



Боевая масса, т	18,7
Экипаж + десант, чел.	3+7
Вооружение:	
пушка – ПУ, марка/калибр, мм	2А70/100
автоматическая пушка, марка/калибр, мм:	2А72/30
пулемёты, марка/число×калибр, мм:	ПКТ/2–3×7,62
ПТУР	9М117
Боекомплект, шт.:	
100-мм выстр.	40
30-мм выстр.	750
7,62-мм патр.	6 000
ПТУР	6
Максимальная скорость, км/ч:	
по шоссе	70–72
на плаву	10
Запас хода, км	600

Рис. 1.17. Боевая машина пехоты БМП-3

Государство большое внимание уделяет оснащению Вооруженных сил Российской Федерации вооружением и боевой техникой, которые отвечали бы современным требованиям и обладали высокой точностью поражения, мобильностью, живучестью и улучшенной эксплуатационной характеристикой.

## Контрольные вопросы

1. Требования, предъявляемые к выпускникам учебных военных центров.
2. Задачи, стоящие перед Вооруженными силами Российской Федерации.
3. Какова структура Вооружённых сил Российской Федерации?
4. Задачи, решаемые Сухопутными войсками в ходе боевых действий.
5. Структура Сухопутных войск.
6. Какими возможностями обладают мотострелковые войска.
7. Задачи, возлагаемые на Воздушно-космические силы ВС РФ.
8. Структура Воздушно-космических сил ВС РФ.
9. Задачи, стоящие перед ВМФ в мирное и военное время.
10. Структура ВМФ, назначение сил ВМФ.

11. Какие задачи, решают Ракетные войска стратегического назначения?
12. Какие задачи, решают Воздушно-десантные войска?
13. Назначение, организационно-штатная структура мсб на БМП.
14. Назначение, организационно-штатная структура мср на БМП-3.
15. Тактико-технические характеристики автомата АК-74.
16. Тактико-технические характеристики гранатомёта РПГ-7.
17. Тактико-технические характеристики БМП-3.

# ВООРУЖЁННЫЕ СИЛЫ ЗАРУБЕЖНЫХ ГОСУДАРСТВ

## 2.1. Подразделения Сухопутных войск армии США

### 2.1.1. Организационно-штатная структура подразделений армии США

Мотопехотная рота (мпр) считается основным боевым подразделением батальона и ведёт бой, как правило, в его составе, служит базой для создания ротной тактической группы (ртр).

Рота (рис. 2.1) состоит из управления и 3 мотопехотных взводов (мпв).



Рис. 2.1. Организация мотопехотной роты армии США

Управление роты – 11 чел., включает три секции (секция командира роты – 3 чел., 1 ед. БМП; секция заместителя командира роты – 3 чел.; секция старшины роты – 5 чел., 1 ед. БТР).

Взвод состоит из секции управления и 3 мпо. Секция управления – 5 чел. (командир взвода, заместитель командира взвода, радиотелефонист, наводчик-оператор БМП, механик-водитель БМП), 1 ед. БМП. Отделение включает в себя 10 чел. (рис. 2.2) – командир отделения, заместитель командира отделения, оператор противотанкового ракетного комплекса (ПТРК) «Джавелин», пулемётчик, 2 автоматчика, стрелок-гранатомётчик, радиотелефонист, наводчик-оператор БМП, механик-водитель БМП, 1 ед. БМП. Всего во взводе 35 чел., 4 ед. БМП.

Всего в роте: 116 чел.; 11,43-мм пистолет «Кольт» – 42 ед.; 5,56-мм автоматическая винтовка M16A4 – 49 ед.; 5,56-мм ручной пулемёт M249

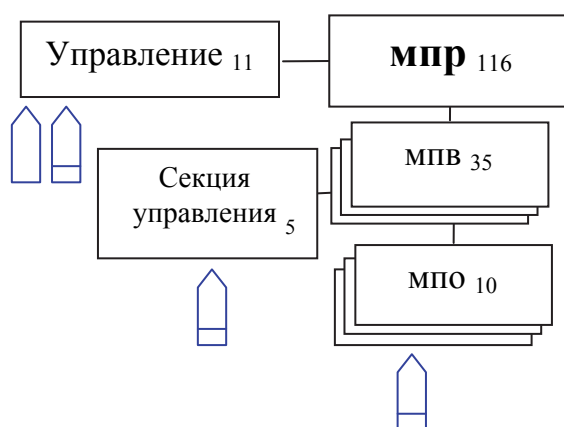
«Миними» – 18 ед.; 7,62-мм единый пулемёт М60 – 9 ед.; 12,7-мм пулемёт М2НВ (М234) – 1 ед.; ПТРК «Джавелин» – 9 ед.; 14 ед. БМП М2А2 «Бредли»; БТР М113А3 – 1 ед.; 40-мм ручной противотанковый гранатомёт (РПГ) М203 – 18 ед.; 66-мм РПГ М72А2 – 30 ед.; РПГ М202А1 – 3 ед.; радиостанция – 34 ед.

### **2.1.2. Тактика действий подразделений армии США**

**В наступлении** мпв армии США действует в составе мпр – в первом или во втором эшелоне (резерве). Фронт наступления взвода составляет 400 м. При наступлении в бронированном боевом порядке дистанция между БМП и танками составляет до 100 м.

Взводу назначается объект атаки на глубине 1–1,5 км; глубина конечной задачи (объекта) – 3–4 км.

При наступлении на подготовленную, насыщенную противотанковыми средствами (ПТС) оборону противника мотопехота действует в пешем порядке в 100–150 м впереди танков, уничтожая живую силу и противотанковые средства противника.

Танки, в свою очередь, ведут борьбу с танками, БМП и другими огневыми средствами противника, обеспечивая тем самым продвижение мотопехоты. БМП следуют на некотором удалении за танками в готовности к развитию успеха атаки.

Действуя в бронированном боевом порядке, мотопехота наступает за танками на БМП, на удалении 100–200 м от них. Спешивание производится в случае сильного сопротивления, а также при наступлении в лесу, населённом пункте и по непроходимой для БМП местности.

Овладев объектом атаки, взвод продолжает наступление. При обнаружении отхода противника командир взвода стремится к развитию успеха и организации его преследования.

В случае остановки наступления взвод организует круговую оборону, окапывается и подготавливается к отражению контратак. С отражением контратаки взвод продолжает наступление.

При действии во втором эшелоне взвод применяется, как правило, для развития успеха. При вводе второго эшелона в бой ему определяют рубеж ввода и направление наступления.

Бой мпо ведёт обычно в составе взвода. Оно может решать главную задачу взвода по захвату и уничтожению объекта или действовать в группе огневой поддержки или манёвренной группе.

В наступлении отделение может быть усилено путём дополнительного вооружения личного состава ПТС: ПТРК, РПГ, единым пулемётом и инженерными средствами.

В наступлении (рис. 2.2) отделению указываются направление и объект атаки (огневая точка, окоп, участок траншей и т. д.), удалённый от переднего края обороны противника на 500–1 000 м.



Рис. 2.2. Мотопехотное отделение армии США в наступлении

В бою отделение, как правило, действует на БМП, но в зависимости от характера выполняемых задач и условий местности в необходимых условиях может спешиваться. При спешивании наступает на фронте до 100 м и действует двумя командами: командой ведения боя и командой боевой поддержки. В первую команду включается командир отделения, его заместитель (или только заместитель), пулемётчик, два стрелка, оператор переносного ПТРК, стрелок-гранатомётчик, стрелок-радиотелефонист. Команда ведения боя действует впереди БМП, а команда боевой поддержки (командир, наводчик-оператор, механик-водитель или только последние два) ведёт бой из боевой машины. Состав определяется в зависимости от сил и средств обороняющегося противника, условий местности, численности отделения и характера выполняемых задач в наступлении.

Кроме того, команда ведения боя подразделяется на две группы: манёвренную и огневую. Одну из групп может возглавлять командир отделения, другую – заместитель командира отделения. Задача манёвренной группы – сблизиться с противником и уничтожить его или вынудить сдать в плен. Огневая группа предназначена для оказания поддержки

манёвренной группе ведением огня по выявленным или вновь появившимся огневым средствам. В качестве манёвренной или огневой группы может использоваться любая из группы команды ведения боя. Роль групп в ходе боя может меняться.

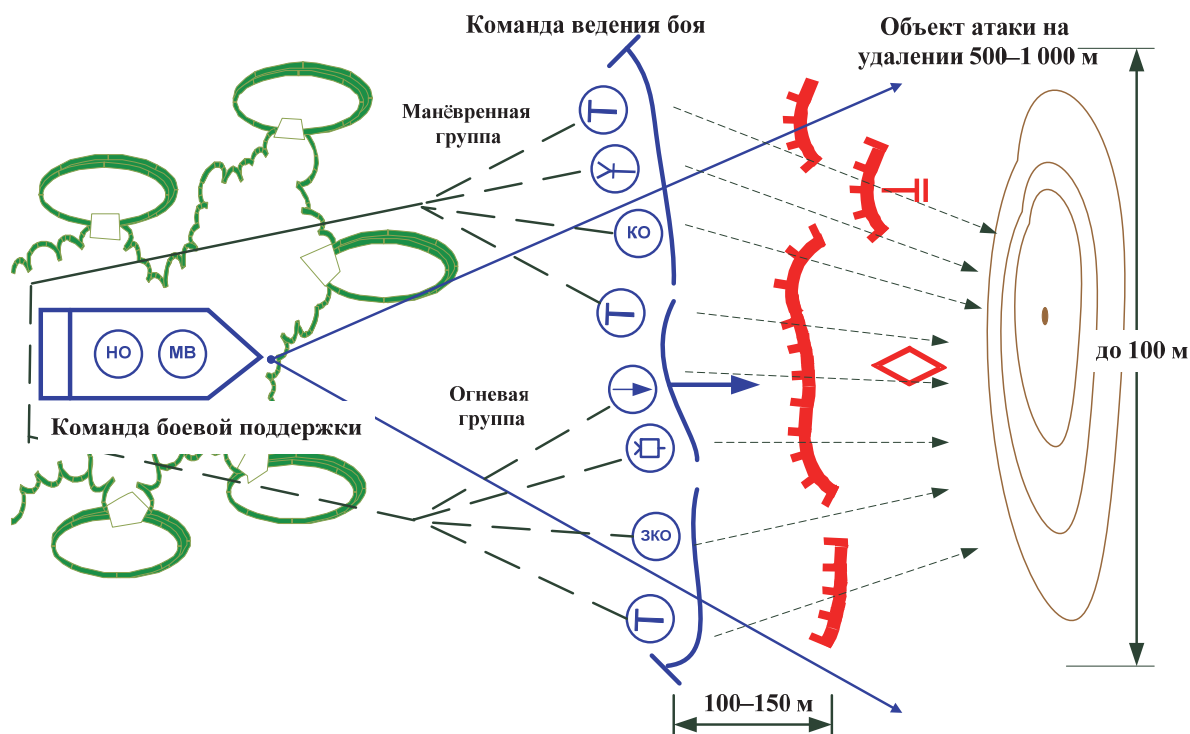
Таблица 2.1

Тактические возможности подразделений армии США в наступлении

Показатель наступления	Армия США			
	мпб	мпр	мпв	мпо
Ширина полосы наступления	2–3,5 км	1–1,5 км	до 400 м	до 100 м
Глубина боевого порядка	до 3 км	1–1,5 км	до 500 м	–
Глубина боевой задачи:	6–8 км	3–4 км	1–1,5 км	–
ближайшей	3–4 км	1,5–2 км	1–1,5 км	–
последующей	3–4 км	1,5–2 км	–	–
Удаление объекта атаки	–	–	–	100–150 м
Удаление 2-го эшелона (резерва)	1–2 км	до 600 м	300–400 м	–
Удаление КП (КНП)	до 2,5 км	2–3 км	–	–
Размер района сосредоточения	2–2,5 км <sup>2</sup>	до 1 км <sup>2</sup>	до 400 м <sup>2</sup>	–

Командир отделения в бою находится в БМП, а при спешивании может находиться в одной из групп команды боевой поддержки. Управление отделением командир осуществляет по радио, голосом и сигналами. Связь с БМП и командиром взвода поддерживается по радио.

Подготовка отделения к наступлению завершается в районе сосредоточения при наступлении с ходу или в исходном положении при наступлении из положения непосредственного соприкосновения с противником.

На исходный рубеж для наступления отделение выдвигается на БМП или в расчленённом строю при действии в пешем порядке.

Выйдя на исходный рубеж, отделение в составе взвода без остановки переходит в наступление, а при действии в пешем порядке спешивается, развёртывается в линию и стремительно продвигается вперёд.

Манёвренная и огневая группы команды ведения боя, прикрывая огнём друг друга и меняясь ролями при поддержке огня БМП, стремительно продвигаются к рубежу атаки, который назначается как можно ближе к объекту атаки и в зависимости от характера местности может находиться в 100–150 м от объекта.

Атака объекта осуществляется броском всей команды ведения боя или одна группа (огневая) ведёт по объекту огонь, а другая (манёвренная) атакует объект.

С выходом к объекту атаки команда ведения боя забрасывает траншею (окоп) ручными гранатами, врывается в неё, очищает от противника и продолжает наступление до выполнения поставленной задачи. Переход

из одной траншеи (окопа) в другую производится после очистки её от противника ручными гранатами и огнём стрелкового оружия.

Спешивание отделения и его атака поддерживаются огнём БМП, которая сопровождает отделение, обеспечивает огнём продвижение вперёд и прикрывает его со стороны открытых флангов и участков местности. Спешивание отделения может прикрываться дымовой завесой, которая ставится с помощью ручных дымовых гранат, шашек и дымовых устройств боевых машин.

В период боя в глубине обороны отделение ведёт наступление на БМП и в необходимых случаях спешивается.

При действиях совместно с танками спешенная команда ведения боя мпо может наступать впереди танков или за ними, причём отрыв от танков в обоих случаях не должен превышать 200–300 м.

При действиях отделения на БМП и поддержке наступления сильным артиллерийским и миномётным огнём танки двигаются впереди мотопехоты и своим огнём уничтожают живую силу и огневые средства противника. Рубеж спешивания и рубеж атаки выбираются в непосредственной близости от объекта противника.

При преследовании отходящего противника, а также для использования результатов ядерных ударов отделение обычно действует на БМП или десантом на танках.

При бое в населённых пунктах, когда отделение имеет задачу очистить и захватить отдельное здание или строение, одна из групп команды боя составляет штурмовую группу, а другая – группу прикрывающей. Стрелки штурмовой группы действуют попарно, в эту группу обычно входит командир отделения.

При наступлении ночью отделение на рубеж атаки выдвигается с соблюдением мер маскировки. При атаке личному составу отделения рекомендуется производить больше шума, широко использовать трассирующие боеприпасы для повышения эффективности огня. Для обозначения направления наступления применяются светящиеся в темноте указки, а для опознавания своих войск – фосфорирующие знаки и ленты, прикрепляемые к обмундированию, или белые нарукавные знаки.

**В обороне** мпв (рис. 2.3) получает задачу: нанести поражение противнику огнём ещё до подхода его к переднему краю; не допустить его прорыва в глубину, а в случае вклинения уничтожить огнём и контратаками во взаимодействии с другими подразделениями роты; восстановить занимаемое положение.

Для обороны взвод готовит позицию, на которой оборудует опорный пункт. Считается, что взвод способен удержать опорный пункт до 400 м по фронту и до 200 м в глубину. Промежутки между опорными пунктами взводов роты могут достигать 200 м.





Рис. 2.3. Боевой порядок мотопехотного взвода армии США в обороне

Боевой порядок взвода чаще всего строится в линию, однако, в зависимости от условий местности и возможностей оружия, боевой порядок может быть построен и по-другому: два отделения – впереди, а третье – в глубине обороны, которое может обороняться фронтом в тыл или фронтом вперед.

Система огня взвода в обороне организуется с таким расчётом, чтобы обеспечить: поражение противника огнём штатного оружия БМП и пулемётным огнём на дальних подступах; нарастающую интенсивность огня по мере приближения противника к переднему краю обороны; постановку заградительного огня в непосредственной близости от переднего края; уничтожение огнём вклинившегося противника.

Оборонительный бой завязывается подразделениями охранения, которые наносят поражение противнику огнём, задерживают его подход к переднему краю. Действия боевого охранения поддерживаются огнём артиллерии и миномётов. После выполнения задачи подразделение, действующее в составе охранения, отходит за передний край и занимает свою позицию.

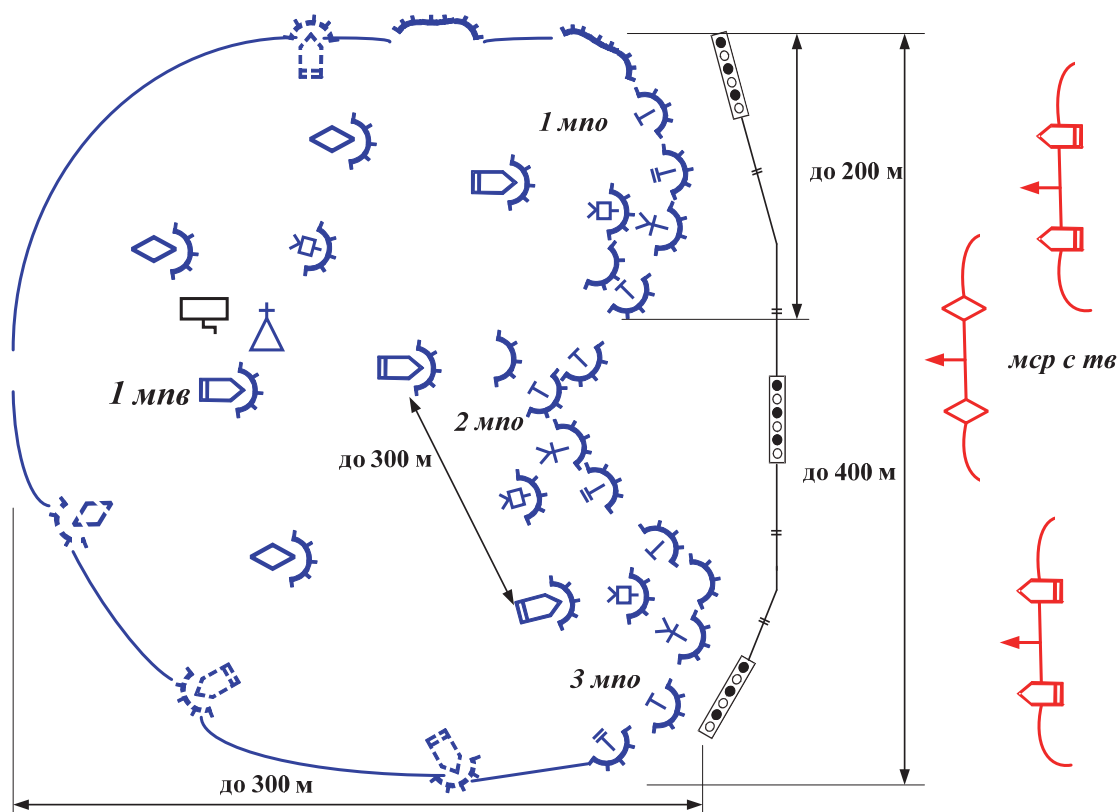
С подходом противника к переднему краю обороны командир роты наносит ему поражение штатным оружием роты, огнём приданных и поддерживающих средств.

Если противнику удалось вклиниться во взводный опорный пункт, его уничтожают огнём, гранатами, штыками. При создании противником угрозы окружения взвод занимает круговую оборону, используя для этого запасные позиции.

При угрозе прорыва противником ротного опорного пункта положение восстанавливается мощными огневыми ударами по вклинившемуся противнику и контратакой второго эшелона. Если в результате контратаки положение не восстановлено или контратака нецелесообразна, то роты первого эшелона и резерв (второй эшелон) батальона занимают блокирующие позиции и удерживают их, создавая условия для контратаки вторым эшелоном бригады.

В обороне (рис. 2.4) отделению ставится задача поразить противника огнём до подхода его к переднему краю, обеспечить эффективную огневую поддержку другим отделением и, упорно обороняя позицию, создать условия для перехода в контратаку более крупных подразделений.



Рис. 2.4. Мотопехотное отделение армии США в обороне

Обороняется отделение, как правило, без средств усиления, но на боевой позиции и вблизи неё могут располагаться танки, самоходные ПТРК и другие огневые средства по решению старшего начальника.

В обороне мпо располагается во взводном районе обороны и занимает позиции в зависимости от характера местности по фронту до 120 м.

Отделение может оборонять позицию на переднем крае взводного опорного пункта или в его тылу – фронтом в тыл или фронтом вперёд, чтобы прикрыть огнём фланги отделений, находящихся перед ним.

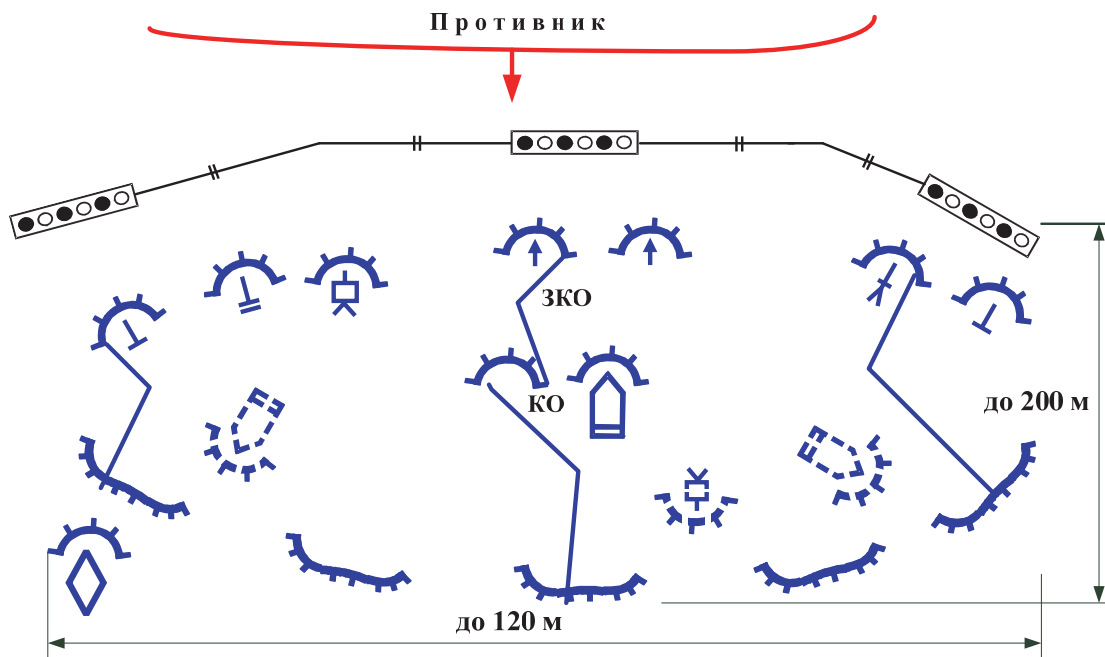
Тактические нормативы подразделений США в обороне

Показатель обороны	мпб	мпр	мпв	мпо
Ширина полосы обороны: района боевой позиции опорного пункта	2–3,5 км 5–8 км до 5 км	до 2 км	до 400 м	100–120 м
Глубина боевого порядка: района 8–12 км боевой позиции и опор- ного пункта до 5 км		до 1,5 км	до 300 м	до 100 м
Удаление 2-го эшелона (ре- зерва)	3–10 км	до 1 км	100–200 м	–
Удаление КП (КНП)	2–5 км	0,5–1 км	100–200 м	–
Удаление боевого (непо- средственного) охранения	2–4 км	0,5–1 км		–

Отделение оборудует основную и одну-две запасные позиции. В первую очередь производится инженерное оборудование основной позиции: отрываются одиночные или парные окопы в полный профиль; перед фронтом и на флангах (не ближе 50 м от позиции) устанавливаются минно-взрывные и проволочные заграждения; для БМП отрываются укрытия. Расстояние между одиночными окопами обычно не превышает 10 м, а между парными – 20 м (при построении боевого порядка «трилистником» – 30 м).

В дальнейшем оборудуются запасные позиции, отрываются щели для личного состава. Между окопами могут быть вырыты ходы сообщения, которые приспособляются для ведения огня в целях отражения атак противника с других направлений.

По мере совершенствования основной позиции половина каждого отрытого окопа перекрывается деревоземляным покрытием. В окопах устраиваются одна или две подбрустверные ниши для укрытия в положении «лёжа». При наличии времени вместо ниш в окопах оборудуются подбрустверные блиндажи на два человека каждый.

Позиция отделения тщательно маскируется от наземного и воздушного наблюдения.

Система огня отделения в обороне организуется с учётом создания круговой обороны. Отделению назначаются секторы обстрела (основные и дополнительные) и дальние рубежи сплошного заградительного огня. Огневым средствам указываются сектор и основное направление для ведения огня.

Во время боя командир отделения находится там, откуда ему удобно вести наблюдение и оказывать влияние на ход боевых действий.

В период огневой подготовки наступления противника личный состав отделения укрывается на дне окопов, щелей, в подбрустверных нишах или блиндажах.

По окончании огневой подготовки или с переносом огня артиллерии в глубину личный состав отделения быстро занимает свои места и изготавливается к отражению атаки противника. Бой отделение начинает с подходом противника на дистанцию действительного огня штатных средств. Расчёт ПТРК, гранатомётчик ведут огонь по танкам, а пулемётчики и стрелки при поддержке огня БМП отсекают наступающую пехоту противника от танков.

По мере приближения противника к переднему краю интенсивность огня усиливается, чтобы нанести противнику максимальные потери, задержать и не допустить его прорыва к занимаемой позиции.

Противника, ворвавшегося на позицию, отделение уничтожает огнём, гранатами и в рукопашном бою. При прорыве обороны на соседних участках и угрозе окружения отделение занимает одну из запасных позиций для отражения атак с фланга или тыла.

Выход из боя и отход отделение совершает только по приказу командира взвода.

### 2.1.3. Вооружение и боевая техника мотопехотных подразделений армии США

Командование армии США, готовя вооружённые силы к ведению войн как с применением ОМП, так и с использованием только обычных средств поражения, постоянно проводит оснащение их новейшей боевой техникой и вооружением.

Тактико-технические характеристики основных видов вооружения мотопехотных и танковых подразделений армии США представлены в на рис. 2.5–2.9.



Калибр, мм	11,43
Масса, кг	1,075
Начальная скорость пули, м/с	262
Прицельная дальность, м	50
Количество патронов	7
Прицел	открытый

Рис. 2.5. Пистолет M1911A1 «Кольт» (на вооружении с 1926 г.)



Калибр, мм	5,56
Ёмкость ленты, патр.	100 (200)
Масса, кг	6,8
Темп стрельбы, выстр./мин	1 250
Боевая скорострельность, выстр./мин	250
Прицельная дальность, м	1 300

Рис. 2.6. Ручной пулемёт М249 «Миними» (на вооружении с 1982 г.)



Калибр, мм	5,56
Общая длина, мм	1 006
Ёмкость магазина, патр.	20 (30)
Темп стрельбы, выстр./мин	800
Дульная скорость пули, м/с	975
Макс. эффективная дальность огня, м	550

Рис. 2.7. Автоматическая винтовка М16А4 (на вооружении с 1994 г.)



Масса комплекса, кг	22,5
Масса ракеты, кг	11,8
Калибр, мм	127
Дальность стрельбы, м:	
минимальная	65
максимальная	2 500
Время подготовки к стрельбе, с	30
Бронепробиваемость, мм	более 900
Боевой расчёт, чел.	2

Рис. 2.8. ПТРК ФГМ-148 «Джавелин» (на вооружении с 1996 г.)



Тип: гусеничная, плавающая	
Масса, т:	22,6
Экипаж + десант, чел.	3+6
Скорость по шоссе, км/ч	66
Вооружение:	
25-мм автоматическая пушка, выстр.	900
7,62-мм пулемёт на башне, патр.	2 300
ПТРК «ТОУ-2» с боекомплектом ракет	7
Преодолеваемые препятствия:	
подъём, град	30
стенка, м	0,91

Рис. 2.9. БМП М2А2 ОДС «Брэдли» (на вооружении с 1991 г.)

В ближайшие годы военное ведомство США будет концентрировать свои ресурсы на пяти основных направлениях: борьба с терроризмом (то есть борьба с военными силами террористов) и распространением

ОМП, разведка, подготовка к информационной войне (защита информационных систем и коммуникаций США и разрушение аналогичных систем противника), борьба за военное превосходство в воздухе (особая ставка делается на развитие беспилотных летательных аппаратов), а также развитие военно-космических систем.

## **2.2. Подразделения Сухопутных войск армии ФРГ**

### **2.2.1. Организационно-штатная структура подразделений армии ФРГ**

Сухопутные войска ФРГ считаются наиболее боеготовым компонентом сухопутных сил страны и составляют до 78 % от их общей численности. Даже в мирное время они содержатся в высокой степени боевой готовности.

СВ организационно состоят из армейских корпусов и дивизий. Дивизии относятся к основным тактическим соединениям СВ ФРГ. В составе СВ бундесвера имеются мотопехотные, горно-пехотная, танковые и воздушно-десантная дивизии. В каждую дивизию входят части и подразделения дивизионного подчинения и три бригады. В зависимости от типа дивизий входящие в них бригады могут быть мотопехотными, горно-пехотными, танковыми и воздушно-десантными.

Основу мотопехотных бригад составляют мотопехотные и смешанные мотопехотные батальоны. Основным боевым подразделением батальона является мпр, которая ведёт бой, как правило, в его составе.

Рассмотрим организационную структуру мпр.

В состав роты на БМП «Мардер» (рис. 2.10) входит управление и четыре мпв.

Управление роты состоит из двух групп (управления – 9 чел. и снабжения – 7 чел.).

Всего в роте: 124 чел.; 9-мм пистолет П-1 «Вальтер» – 26 ед.; 9-мм пистолет-пулемёт МП-2А1 – 65 ед.; 7,62-мм автоматическая винтовка Г-3 – 62 ед.; 7,62-мм единый пулемёт МГ-3 – 9 ед.; 60-мм РПГ «Панцерфауст-3» – 13 ед.; ПТРК «Милан-2» – 4 ед.; БМП «Мардер-1А3» – 13 ед.; автомобиль – 3 ед.; мотоцикл – 3 ед.; радиостанция – 52 ед.

Взвод на БМП «Мардер» является наименьшим тактическим подразделением и состоит из секции управления и двух мпо. Численность взвода – 27 чел. В секции управления взвода 9 чел.: командир взвода и его помощник, механик-водитель БМП; оператор ПТРК «Милан-2» и его помощник; пулемётчик, стрелок-связист и 2 стрелка.



Рис. 2.10. Организация мотопехотной роты армии ФРГ

Первичным тактическим подразделением считается мпо. В соответствии с боевым предназначением отделение делится на две группы – экипаж машины и десанта. В каждом отделении насчитывается 9 чел. личного состава: командир отделения, помощник командира отделения, механик-водитель БМП «Мардер», наводчик-оператор БМП, пулемётчик, стрелок-гранатомётчик, 3 стрелка. Вооружение и боевая техника отделения: БМП «Мардер» – 1 ед.; 60-мм РПГ «Панцерфауст-3» – 1 ед.; 7,62-мм единый пулемёт МГ-3 – 1 ед.; 7,62-мм автоматических винтовок Г-3 – 5 ед.; 9-мм пистолетов «Вальтер» – 5 ед.

## 2.2.2. Тактика действий подразделений армии ФРГ

**В наступлении** мпв действует чаще всего на БМП. Находясь в первом эшелоне роты, он наступает на фронте 200–300 м. Боевой порядок взвод строит, как правило, в линию отделений, уступом вправо или влево.

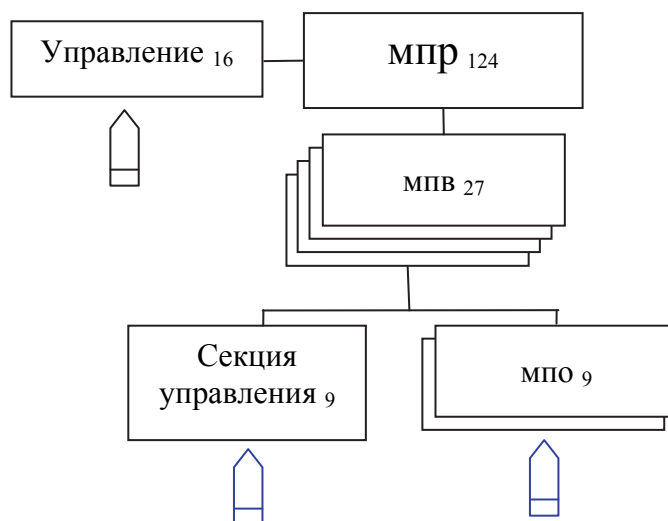
Взводу назначаются исходный район, рубеж атаки, границы действий и объекты, которые необходимо захватить или уничтожить.

Исходный рубеж выбирается и оборудуется с таким расчётом, чтобы обеспечить маскировку и укрытие личного состава и вооружения от наземного и воздушного наблюдения. В исходный район взвод выходит в колонне отделений или в расчленённом строю и, как правило, в темное время суток. Здесь личный состав готовится к атаке, изучает местность, готовит оружие.

Ближайший объект, которым должен овладеть взвод, назначается на глубине 500–700 м, конечный – в 1–1,5 км от переднего края обороны противника.

Под прикрытием артиллерийского и минометного огня взвод стремительно выдвигается на рубеж атаки, ведя огонь из бортовых орудий

и пулемётов. В атаку переходит с переносом огня артиллерии в глубину. Обычно взвод действует на БМП, а если это невозможно, то в пешем строю. В последнем случае БМП продвигаются за мотопехотой, поддерживая её огнём из-за укрытий.

Действуя в глубине обороны, взвод продвигается на БМП и вместе с танками уничтожает противника, оказывающего сопротивление.

После овладения конечным объектом взвод организует круговую оборону в готовности к отражению контратак противника. В дальнейшем наступление возобновляется.

Наступает отделение (рис. 2.11) обычно в составе взвода, максимально используя огневую мощь и подвижность БМП.

До начала наступления отделение находится в районе сосредоточения, где личный состав готовится к боевым действиям.

Из района сосредоточения по сигналу командира взвода отделение, умело используя защитные свойства местности, выдвигается в исходный район.

Если наступление ведётся с ходу, то, не останавливаясь в исходном районе, личный состав разворачивается в цепь и, ведя огонь на ходу, стремительно выдвигается на рубеж атаки, который назначается в 100–200 м от переднего края обороны противника.

Действуя совместно с танками, отделение следует за ними либо десантом на своём транспорте, либо в пешем строю.



Рис. 2.11. Мотопехотное отделение армии ФРГ в наступлении



Командир отделения управляет отделением голосом или сигналами. Связь с командиром взвода он поддерживает по радио.

Если предстоит наступать ночью, то в светлое время проводится тщательная разведка местности и обороны противника, расположения его огневых средств. Выбираются ориентиры, видимые ночью, подгоняется снаряжение у личного состава, чтобы избежать шума.

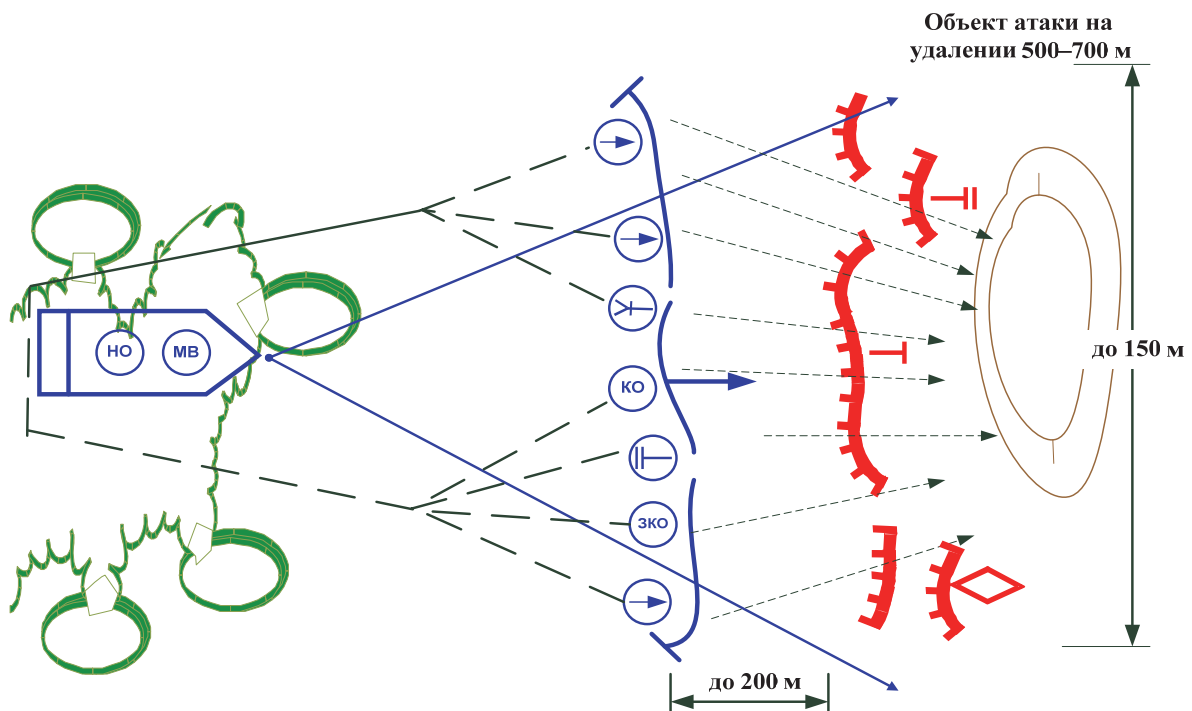
Известно, что основой каждого отделения является БМП. Предполагается, что все отделение будет находиться на БМП и вести с него бой до тех пор, пока позволяет обстановка.

Обычно спешивается лишь десантная группа, состоящая из семи человек. В БМП остаются командир машины, водитель и наводчик 20-мм орудия.

Тактика действий в пешем строю не считается столь необходимой для большинства мотопехотных подразделений.

По мнению командования армии ФРГ, действия пехоты на БМП значительно эффективнее, хотя считается, что огонь с борта машин менее точен, чем с земли.

Конечно, очень часто спешивания пехоты для продолжения наступления не избежать, поскольку в бою могут возникнуть такие специфические задачи, как прочесывание населённого пункта, и другие, которые можно решить, действуя лишь в пешем строю.

**Обороняться** мпв может в первом или во втором эшелоне (резерве) роты. Он получает район шириной до 400 м, где оборудует опорный пункт, размеры которого могут быть 100–150 м по фронту и 50–150 м в глубину.

Таблица 2.3

Тактические возможности подразделений армии ФРГ в наступлении

Показатель наступления	мпб	мпр	мпв	мпо
Ширина полосы наступления	3–5 км	1–2 км	200–400 м	100–150 м
Глубина боевого порядка	3–5 км	1–1,5 км	500–600 м	–
Глубина боевой задачи:	8–10 км	4–6 км	до 1,5 км	–
ближайшей	4–6 км	2–3 км	до 1,5 км	–
последующей	до 4 км	2–3 км	–	–
Удаление объекта атаки	–	–	–	100–200 м
Удаление 2-го эшелона (резерва)	2–3 км	до 1 км	до 400 м	–
Удаление КП (КНП)	20–30 км	2–3 км	–	–
Размер района сосредоточения	2–4 км <sup>2</sup>	до 1 км <sup>2</sup>	400–500 м <sup>2</sup>	–

Промежутки между взводными опорными пунктами в системе батальонного узла могут достигать 300 м и более. В этих промежутках создаются отдельные очаги сопротивления, которые обороняются специально

выделенным подразделением силой до отделения. Ночью или в других условиях ограниченной видимости промежутки патрулируются подвижными дозорами.

Находящиеся в районе обороны БМП играют большую роль в общей системе огня взвода.

В пределах опорного пункта, помимо штатных огневых средств взвода, могут находиться одна-две установки ПТРК, 106-мм безоткатное орудие или 90-мм противотанковое самоходное орудие, а иногда один-два танка.

Боевой порядок взвода строится преимущественно в два эшелона (три отделения впереди, а одно – во втором эшелоне). В ряде случаев отделение второго эшелона может занимать оборону фронтом в тыл.

Опорный пункт оборудуется в инженерном отношении: готовятся основные и запасные позиции для отделений, отрываются ходы сообщения, оборудуются наблюдательный пункт командира взвода, несколько огневых позиций для бронетранспортеров. Перед передним краем и на флангах опорного пункта устанавливаются противотанковые и противопехотные заграждения.

Система огня взвода строится так, чтобы обеспечить ведение прицельного огня из винтовок до 400 м и реактивных противотанковых ружей до 450 м. В целях достижения внезапности рекомендуется назначать рубеж, до которого следует допускать противника, а затем неожиданно открывать прицельный огонь из всех огневых средств.

Разведывательные дозоры (РД) и мелкие группы противника рекомендуется подпускать на близкое расстояние в целях захвата их в плен или внезапного уничтожения.

Для отражения наступления превосходящих сил огонь открывают тогда, когда противник приблизится к зоне досягаемости отдельных огневых средств.

Если противнику удастся вклиниться во взводный опорный пункт, личный состав уничтожает его огнём.

БМП со своих позиций поддерживают огнём взвод и прикрывают фланги и стыки.

Действующее мпо в составе взвода занимает позицию 30–100 м по фронту (рис. 2.12). Личный состав отрывает окопы, ходы сообщения, устраивает убежища. Оборудуются основная и запасная позиции отделения. Инженерные сооружения тщательно маскируются.

Ставя боевую задачу, командир отделения указывает каждому солдату основную и запасную позиции, секторы наблюдения и обстрела, порядок и время открытия огня, характер действий при наступлении противника, в ходе атаки, методы огневой поддержки средствами взвода и своего БМП.



Рис. 2.12. Мотопехотное отделение армии ФРГ в обороне

Таблица 2.4

Тактические нормативы подразделений ФРГ в обороне

Показатель обороны	мпб	мпр	мпв	мпо
Ширина полосы обороны	до 4 км	1–2 км	до 400 м	до 100 м
Глубина боевого порядка обороны: района позиции	до 5 км до 2 км	1–1,5 км	до 300 м	до 100 м
Удаление 2-го эшелона (резерва)	1,5–4 км	до 1 км	до 150 м	–
Удаление КП (КНП)	1–3 км	0,5–1 км	до 150 м	–
Удаление боевого (непосредственного) охранения	1–2 км	до 0,5 км		–

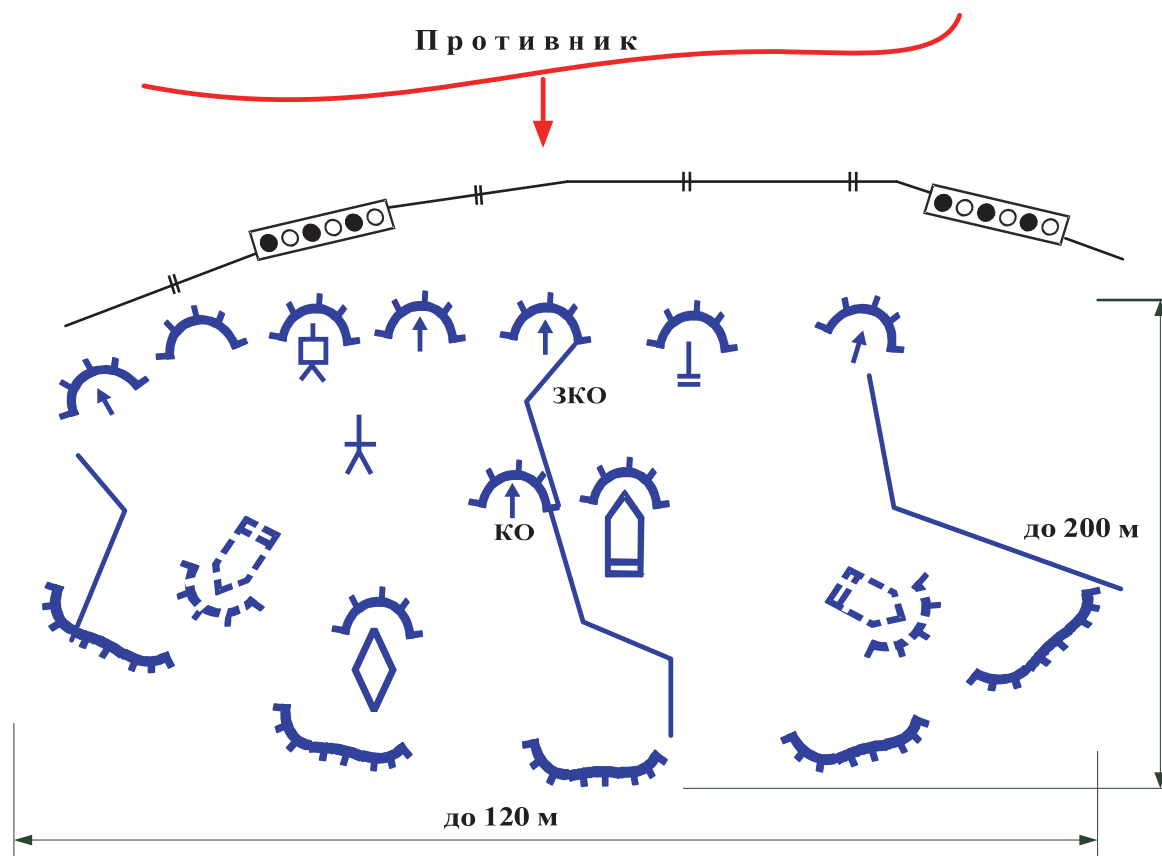
В период огневой подготовки противника весь личный состав, за исключением дежурного наблюдателя, укрывается в убежище, а как только она закончится, солдаты немедленно занимают свои места в готовности к отражению атаки танков и пехоты противника.

В случае прорыва танков противника через передний край отделение принимает все меры к их уничтожению и стремится огнём отрезать пехоту от танков. Если противнику удалось вклиниться на участках соседей, отделение занимает запасную позицию, чтобы отразить попытку противника атаковать во фланг и тыл. Для этого на запасных позициях заранее создаются запасы ручных гранат, противотанковых и других средств. Активное участие в отражении атаки противника принимает и БМП «Мардер».

### 2.2.3. Вооружение и боевая техника подразделений армии ФРГ

Германия является одной из немногочисленных стран, которые используют военную технику для СВ в основном собственного производства.

Военная техника, состоящая на вооружении СВ Германии на сегодняшний день, показана на рис. 2.13–2.16.



Калибр, мм	5,56
Патрон, мм	5,56×45
Скорострельность, выстр./мин	750
Начальная скорость пули, м/с	920
Прицельная дальность, м	800
Максимальная дальность, м	500

Рис. 2.13. Автоматическая винтовка ГЗ6 (на вооружении с 1995 г.)



Калибр, мм	5,56
Патрон, мм	5,56×45
Масса, кг:	8,1
Скорострельность, выстр./мин	885
Начальная скорость пули, м/с	920
Прицельная дальность, м	1 000

Рис. 2.14. Ручной пулемёт МГ4 (на вооружении с 2003 г.)



Калибр, мм:	
ствол	60
боевой части гранаты	110
Эффективная дальность стрельбы, м:	600
Бронепробиваемость, мм	ДЗ + более 900

Рис. 2.15. Ручной противотанковый гранатомёт «Панцерфауст-3» (на вооружении с 1990 г.)



Боевая масса, т	33,5
Экипаж + десант, чел.	4+6
Вооружение:	
ПТРК «Милан-2»	1 к-т
20-мм пушка/выстр.	1/1 250
7,62-мм пулемёт	1
дымовые гранаты	6
Лобовая броня обеспечивает защиту от 20-мм снарядов и мин более крупного калибра	
Скорость движения, км/ч:	
по суше	75
по воде	до 6
Запас хода по шоссе, км:	до 520

Рис. 2.16. БМП «Мардер-1А3» (на вооружении с 1975 г.)

Имея самые большие по численности вооруженные силы среди западноевропейских государств, Германия рассматривает бундесвер в качестве важного инструмента реализации своих внешнеполитических целей.

## 2.3. Подразделения Сухопутных войск армии Китая

### 2.3.1. Организационно-штатная структура подразделений армии Китая

Сухопутные войска являются наиболее многочисленным видом ВС Китая (около 75 % от общей численности ВС). Китайское командование отводит им основную роль в разгроме группировок войск противника, захвате и удержании территории.

В структурном отношении СВ Китая делятся:

- по предназначению – на полевые и местные войска;
- по боевым свойствам – на рода войск и специальные войска;
- по боевому составу и масштабам решаемых задач – на объединения, соединения, части и подразделения;
- по степени укомплектованности личным составом – на боеготовые и резервные.

Полевые войска составляют основу СВ и предназначены для ведения наступательных и оборонительных действий как на своей территории, так и за её пределами. Организационно полевые войска сведены в общевойсковые и механизированные армии.

В механизированной и бронетанковой дивизиях мпб является основным боевым подразделением. В бою на его базе, как правило, создаётся

батальонная тактическая группа (бтгр), которая действует преимущественно в составе бригады. Иногда она может выполнять в различных видах боя и самостоятельные задачи.

Организационно батальон состоит штаба и 6 рот: 1 пулемётной, 3 мотопехотных, 1 миномётной и 1 безоткатных орудий (рис. 2.17).



Рис. 2.17. Организация мотопехотного батальона Китая

В состав мпр (150 чел.) входит управление, 3 мотопехотных взвода, взвод оружия, отделение продовольственной службы.

В состав мпв (38 чел.) входит секция управления и 3 мпо. В секции управления 2 чел.: командир взвода, его заместитель (сержант).

В состав мпо (12 чел.) входит 3 группы: группа управления – 3 чел.: командир отделения, механик-водитель, наводчик орудия БМП; 1-я боевая группа – 5 чел.: командир группы, стрелок-гранатомётчик, пулемётчик, 2 стрелка; 2-я боевая группа – 4 чел.: командир группы, стрелок-гранатомётчик, 2 стрелка. На вооружении отделения имеется 40-мм РПГ – 2 ед.; 7,62-мм автоматов – 7 ед.; 7,62-мм ручных пулемётов – 2 ед.; БМП – 1 ед.

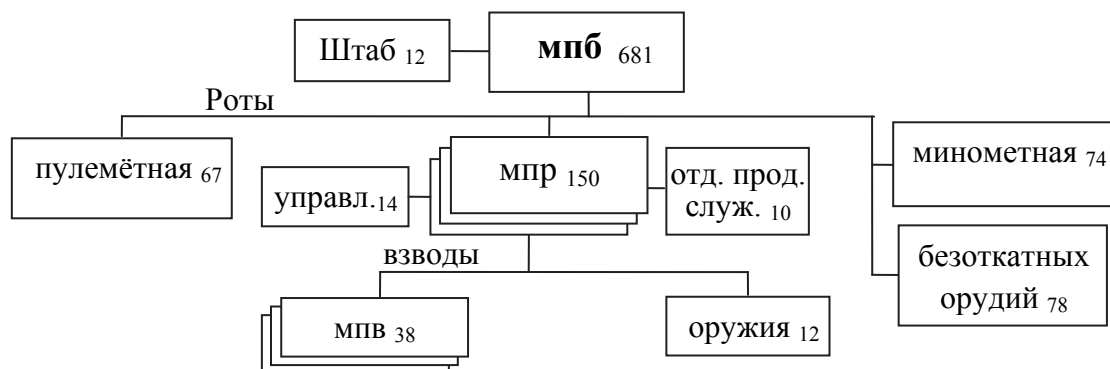
На вооружении взвода БМП – 4 ед.; 7,62-мм ручных пулемётов – 8 ед.; 7,62-мм автоматов – 22 ед.

Всего в мотопехотном батальоне 681 чел.; 82-мм миномётов – 9 ед. и 60-мм миномётов – 9 ед.; 82-мм – 3 ед. и 75-мм безоткатных орудия – 6 ед.; 7,62-мм автоматов – 468 ед.; 7,62-мм ручных пулемётов – 54 ед.; БМП – 38 ед.

### 2.3.2. Тактика действий подразделений армии Китая

Обычно мпв **наступает** в составе роты. При наступлении взводу в первом эшелоне роты ставится основная задача на уничтожение атакующего противника и развитие наступления в указанном направлении. Взводу могут быть приданы подразделения безоткатных крупнокалиберных станковых пулемётов и миномётов. Взвод может наступать на фронте 150–200 м.

Боевой порядок взвода обычно строится в один эшелон. Приданные подразделения безоткатных орудий и станковых пулемётов обычно остаются в распоряжении командира взвода. Огнемётные подразделения могут оставаться в распоряжении командира взвода или передаваться в отделение.

В ходе выдвигания взвод, как правило, находится в походном порядке роты. При развертывании роты в предбоевой порядок командир взвода управляет перестроением своего взвода из походного в предбоевой порядок; скрытно и быстро перемещается в направлении, указанном командиром роты; назначает наблюдателей за сигналами, подаваемыми командирами роты. Если впереди нет своих подразделений, командир взвода высылает поисковую группу. При приближении к рубежу перехода в атаку необходимо развернуть боевой порядок и скрытно занять исходный рубеж. На исходном рубеже взвод и приданные огневые средства располагаются в одной траншее. Во время артиллерийской подготовки приданные огневые средства с временных огневых позиций ведут огонь прямой наводкой.

После занятия взводом исходного рубежа командир взвода организует наблюдение, уточняет задачи каждому отделению и приданным подразделениям, проводит дооборудование позиций.

Заканчивает взвод подготовку к атаке в точно назначенное время.

После получения сигнала от командира роты о начале атаки командир взвода немедленно подает команду «*Взвод, в атаку – вперёд*». Отделения быстро устремляются к проходам. В случае необходимости преодоление проходов и атака отделения осуществляются под прикрытием огня безоткатных орудий и пулемётов.

Порядок преодоления проходов в заграждениях определяется в соответствии с их шириной, глубиной, а также степенью огневого воздействия противника. Кроме того, построение подразделений должно способствовать дальнейшему развитию атаки каждым отделением.

Преодоление взводом одного прохода осуществляется бегом поочередно в составе отделений или одновременно в колонну по два. Если атака проводится совместно с танковыми подразделениями, то взвод преодолевает проходы вслед за танками.

После преодоления проходов в заграждениях отделения должны быстро развернуться в боевой порядок и атаковать указанный объект. С расстояния 30 м противника, находящегося в траншеях на переднем крае, забрасывают гранатами, отделения взвода решительно врываются на передний край обороны противника и в ближнем бою, применяя гранаты и холодное оружие, уничтожают его и неудержимо развивают атаку.

Взвод должен максимально использовать результаты атаки танковых подразделений, зенитного и артиллерийского огня, быстро и решительно развивать успех.

Приданные взводу огневые средства наступают за боевыми порядками отделений. Используя промежутки между отделениями, а также на стыках с соседями, приданные огневые средства с коротких остановок подавляют и уничтожают цели противника. Огнемётчики наступают вместе с пехотой, в случае необходимости выдвигаются вперёд и по указанию командира взвода (отделения) сжигают указанные цели. Интервалы между огнемётчиками составляют 40–50 м.

Командир взвода располагается в глубине на удалении 40–50 м от боевых порядков отделений, управляет действиями и огнём отделений и приданных огневых средств, организует взаимодействие. При необходимости командир взвода лично руководит атакой отделений. Если атака танков или соседей замедлилась, то взвод должен продолжать продвижение вперёд, чтобы оказать им поддержку.

При атаке оборонительных порядков противника, имеющих на огневых позициях танки, БМП (БТР), взвод уничтожает бронированные цели огнём из безоткатных орудий и ПТРК, пулемётным огнём уничтожает пехоту, выходит во фланг и тыл противника и решительной атакой уничтожает его.

Контратака противника отражается по указанию командира роты с выгодных позиций при поддержке артиллерии и во взаимодействии с соседями. Кроме того, частью сил можно продолжать сдерживать противника, а основными силами обойти противника с фланга, огнём из безоткатных орудий и ПТРК поразить танки и БМП (БТР), пулемётным огнём подавить пехоту и решительной атакой дезорганизовать и уничтожить противника.

Обычно мпо наступает в составе взвода на фронте шириной 50–70 м (рис. 2.18).

При подготовке к наступлению командир отделения, согласно указаниям командира взвода, ставит боевую задачу личному составу, мобилизует бойцов, распределяет между ними боеприпасы, снаряжение, продовольствие и т. д.

При наступлении в пешем порядке отделение действует в цепи. В целях лучшего использования местности бойцы могут несколько выдвигаться вперёд или принимать в сторону, не нарушая общего направления наступления.

Командир отделения обычно назначает наблюдателя. Исходя из поставленной задачи в отделении могут создаваться боевые группы из числа пулемётчиков, автоматчиков и гранатомётчиков.

Отделение выдвигается в походном или предбоевом порядке взвода. При выдвигении взвода в предбоевом порядке командир отделения строит личный состав в колонну по одному и двигается в указанном направлении в готовности к получению сигнала командира взвода.





Рис. 2.18. Мотопехотное отделение армии Китая в наступлении

Рубежи заградительного огня артиллерии противника преодолеваются рассредоточено, бегом. При выходе отделения на рубеж поражения сосредоточенным огнём из стрелкового оружия первая группа (боец), преодолевая рубеж сосредоточенного огня, быстро занимает выгодную позицию и прикрывает огнём остальные группы (бойцов).

При преодолении зараженных участков местности необходимо в соответствии с указаниями командира взвода преодолевать их с использованием индивидуальных средств защиты или обходить по направлению, указанному командиром взвода. При прохождении через зону заражения скорость и порядок преодоления выбираются в зависимости от направления ветра, его силы и т. д. При боковом ветре участок заражения преодолевается в колонне, при встречном – отделение разворачивается в цепь. Если сила ветра велика и в воздухе находится много пыли, необходимо увеличить дистанцию (интервал) между бойцами и скорость движения.

Встретив сильный пулемётный огонь, следует немедленно залечь. Командир отделения быстро определяет сектор обстрела противника, оценивает характер местности, намечает маршрут и осуществляет обход зоны заражения; он может попросить командира взвода подавить огневую точку противника и одновременно, рассредоточив бойцов, как можно быстрее преодолеть опасную зону.

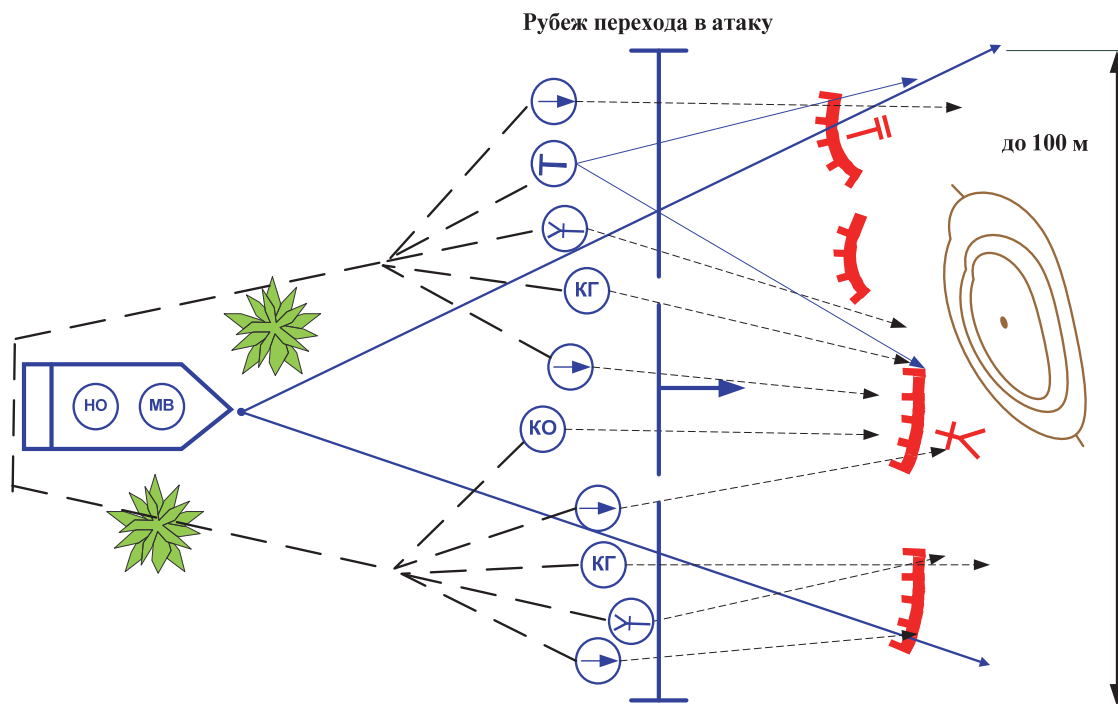
Встретив участок сосредоточенного огня противника, отделение, используя выгодный рельеф местности, а также слабые места в системе огня противника, паузы при смене огневыми средствами противника позиций

и время нанесения ударов своими войсками, быстро, в составе отделения или по группам, перебежками, под прикрытием огня и дымовых завес, должно продвигаться вперёд и занять исходный рубеж для перехода в атаку.

После выхода отделения на исходный рубеж перехода в атаку командир отделения сразу же назначает наблюдателя, организует систему огня, дооборудование позиций, проводит подготовку к атаке.

Получив команду (сигнал) командира взвода приготовиться к атаке, командир отделения подает команду или сигнал *«Приготовиться к атаке»*, проверяет готовность оружия и гранат и докладывает командиру взвода.

Получив команду (сигнал) командира взвода начать атаку, командир отделения немедленно подает команду *«Отделение, в атаку – вперёд»*. Весь личный состав отделения должен устремиться к проходам в заграждениях, ведя огонь установленным порядком.

Обычно отделение преодолевает заграждения по проделанному проходу бегом в колонну по одному. При совместном наступлении с танковым подразделением заграждения преодолеваются вслед за танками. После преодоления заграждений отделение быстро разворачивается в цепь и продолжает атаку на своём направлении.

При приближении к первой траншее противника на расстояние 30 м бойцы забрасывают её гранатами, смело атакуют, в ближнем и рукопашном бою уничтожают его живую силу. Противник, оставшийся в окопах и укрытиях, уничтожается гранатами и огнём из огнемётов.

Отделение должно вести атаку, продвигаясь вперёд как можно ближе за разрывами снарядов поддерживающей артиллерии.

При наступлении вслед за танками бойцы отделения своевременно обнаруживают и уничтожают расчёты ПТС противника. При обнаружении танков, БМП (БТР), огневых точек противника командиры отделений быстро дают целеуказания поддерживающим их танкам или уничтожают их огнём из гранатомётов. После прохождения танками траншей подавляют и уничтожают оставшуюся пехоту противника в траншеях и укрытиях. В случае если наступление танков приостановлено, обгоняют танки и под прикрытием их огня атакуют намеченный объект. Пехота может отрываться от танков только на строго определенное расстояние.

При наступлении отделения на оборонительные позиции противника, заблаговременно подготовленные в инженерном отношении, командир отделения определяет их расположение и степень инженерного оборудования, места расположения огневых средств и секторы их обстрела, связь с соседними огневыми точками; правильно выбирает объекты, подлежащие уничтожению в первую очередь, и скрытые подходы к ним. Отделение сосредоточенным огнём из стрелкового оружия подавляет находящуюся в близлежащих к огневым точкам траншеях пехоту, прикрывает действия гранатомётчиков, огнемётчиков и подрывников.

При бое в траншеях отделение обычно врывается в окопы небольшими группами. Используя укрытия, выгодную конфигурацию траншей, автоматчики последовательно продвигаются вперёд, в ближнем бою гранатами и штыком уничтожают противника. Бой в траншеях поддерживается пулемётным огнём. Командир отделения занимает выгодную для наблюдения позицию, непрерывно следит за действиями противника и руководит боем.

Установленные в траншеях заграждения ликвидируются бойцами под прикрытием огня, а огневые точки подавляются ручными гранатами. Забаррикадированный в укрытиях противник уничтожается огнём из пулемётов и гранатами, входы в укрытия блокируются.

Обычно взвод **обороняет** опорный пункт на переднем крае или в глубине обороны ротного опорного пункта. Усиленный безоткатными орудиями и станковыми пулеметами взвод обороняет опорный пункт до 200–300 м по фронту и в глубину.

Основная задача взвода в обороне: удержать обороняемый опорный пункт; отразить атаку противника; уничтожить перед передним краем и в глубине обороны его танки и живую силу.

Взвод оборудует опорный пункт в указанном командиром роты месте. Он должен быть подготовлен к ведению круговой обороны и расположен так, чтобы огнём своих огневых средств перехватывал наиболее вероятное направление наступления противника.

В условиях непосредственной угрозы нападения противника командир взвода в первую очередь должен в указанном месте развернуть боевой порядок, организовать наблюдение и охранение, оценить местность, выбрать позиции для отделений и огневых средств.

Сосредоточив силы и средства, взвод упорно удерживает назначенный ему опорный пункт. Боевой порядок взвода строится в зависимости от поставленной задачи и условий местности. Обычно два его отделения образуют первую линию, а одно отделение – вторую. Приданные огневые средства размещаются как на передней линии, так и в глубине обороны. В некоторых случаях боевой порядок взвода может строиться таким образом, что в первой линии будет обороняться одно отделение, а во второй – два или все три отделения будут занимать оборону на одной линии. При угрозе атаки с фланга боевой порядок может строиться уступом вправо или уступом влево. Интервалы между отделениями могут составлять 40–60 м, расстояние между первой и второй линиями – 100–200 м.

Огнём приданных безоткатных орудий и станковых пулемётов управляет непосредственно командир взвода. Безоткатные орудия располагаются в глубине взводного опорного пункта с таким расчётом, чтобы, маневрируя, они могли вести фланговый огонь по наступающим танкам противника с заранее подготовленных скрытых огневых позиций. Станко-

вые пулемёты также располагаются в глубине опорного пункта с тем, чтобы иметь возможность отсекаать атакующую пехоту противника от танков. Огнемёты обычно придаются отделению, обороняющемуся на наиболее важном направлении, и находятся непосредственно в его боевых порядках.

Система огня мпв должна быть эффективной и обеспечивать уничтожение танков и пехоты противника в радиусе 300–400 м от опорного пункта. Перед передним краем в пределах 200 м должна быть подготовлена зона перекрестного огня. При организации системы огня перед передним краем, на вероятных направлениях наступления противника и в местах проходов, проделанных противником в заграждениях, подготавливается заградительный и противотанковый огонь гранатомётов, безоткатных орудий и поддерживающей артиллерии, а для стрелкового оружия (пулемётов, автоматов, карабинов) назначаются зоны перекрестного, сосредоточенного и кинжального огня. На флангах и в тылу на случай вклинения противника в оборонительные порядки предусматривается также фланговый и перекрестный огонь. Выделенная часть сил и средств организует зенитный огонь по низколетящим самолётам и вертолётам.

Система огня взвода является составной частью общей системы огня всех видов оружия, создаваемой вышестоящим командиром, и должна строиться на тесном взаимодействии с системой огня соседних подразделений.

Инженерное оборудование опорного пункта взвода начинается с момента занятия им обороны и ведётся постоянно.

Опорный пункт взвода состоит из позиций отделений, основных и запасных огневых позиций огневых средств, наблюдательного пункта командира взвода, укрытий и ходов сообщения. Если позволяет время, необходимо укрепить траншеи, расширить сеть ходов сообщения, создать противотанковые заграждения.

В первую очередь инженерное оборудование местности проводится на переднем крае обороны и на наиболее опасных направлениях, а затем – в глубине обороны и на второстепенных направлениях. В начале оборудуются одиночные окопы и позиции огневых средств, а затем – ходы сообщения между отделениями и блиндаж для взвода. Все инженерные работы должны проводиться с учётом требований маскировки.

Установка заграждений выполняется в соответствии с требованиями вышестоящего командира, в тесном сочетании с системой огня и естественными препятствиями. Порядок их установки должен быть следующим: от фронта к тылу, от более важных к менее важным, сначала создаются противотанковые заграждения, а затем – противопехотные. После завершения работ составляются точные схемы минных полей.

После занятия взводом опорного пункта непрерывно осуществляется наблюдение за противником, чтобы своевременно подготовиться к отра-

жению его атаки. С началом огневой подготовки противника весь личный состав, кроме наблюдателей и расчётов дежурных огневых средств, занимает укрытия в готовности к отражению атаки.

С переходом противника в атаку весь личный состав по приказу (сигналу) командира взвода покидает укрытия и огнём отражает наступление противника. В первую очередь огнём ПТС уничтожаются танки, оборудованные тралами, и танки, преодолевающие проходы и заграждения, а затем – остальные танки, БМП (БТР). Если его пехота наступает в пешем порядке, то она отсекается от танков и уничтожается огнём из пулемётов, автоматов и карабинов. Обороняющиеся на переднем крае взводы, прикрывая друг друга, подрывают танки и БМП (БТР) противника огнём, гранатами к штыковым ударом уничтожают его пехоту, стойко обороняют занимаемые позиции и решительно срывают атаку противника.

При вклинении противника в оборону командир взвода быстро осуществляет манёвр силами и огневыми средствами и в ближнем бою, используя гранаты, отесняя противника на минные поля, наносит ему поражение. Он должен стремиться при поддержке огневых средств вышестоящего командира, во что бы то ни стало удержать занимаемые позиции и не допустить развития противником своего успеха. В момент, когда по вклинившемуся противнику нанесен удар, нарушены его боевые порядки и взаимодействие, командир взвода, не теряя времени, организует контратаку. Контратака проводится силами мпо или небольших групп бойцов, которые под прикрытием противотанкового огня из гранатомётов и безоткатных орудий, используя траншеи, ходы сообщения, скрытно, неожиданно и стремительно атакуют противника во фланг и тыл. Одновременно часть огневых средств ведёт заградительный огонь с тем, чтобы не допустить оказания противнику поддержки со стороны его резервов.

После отражения атаки противника командир взвода оценивает результаты боя, отдает указания командирам отделений по восстановлению, а при необходимости – смене огневых позиций, принимает меры по уточнению системы огня, ликвидации проходов в заграждениях, проделанных противником, и готовится к отражению повторной атаки. Пополняются запасы боеприпасов, эвакуируются раненые.

При обороне опорного пункта в глубине обороны взвод в зависимости от складывающейся обстановки своевременно проводит манёвр своими силами и средствами, использует заграждения и, прежде всего, уничтожает вклинившиеся в оборону роты танки и пехоту противника. Одновременно, наращивая фланговый огонь и огонь из засад, используя неожиданный прицельный огонь с близкого расстояния, наносит противнику поражение и останавливает его продвижение.



Рис. 2.19. Мотопехотное отделение армии Китая в обороне

В обороне (рис. 2.19) отделению назначается позиция во взводном опорном пункте. По фронту она может достигать 80–120 м. В особых условиях отделение может действовать и самостоятельно.

Обычно боевой порядок отделения строится в одну линию, иногда он может строиться углом вперед или углом назад. Огневые позиции для пулемётов выбираются таким образом, чтобы они обеспечивали ведение флангового огня на наиболее важных направлениях. Гранатомёты размещаются на танкоопасных направлениях. Позиции приданных огнемётов оборудуются в боевом порядке отделения. Расстояние между отдельными бойцами составляет 6–8 м.

После занятия позиций командир отделения сначала выделяет наблюдателей, в соответствии с указаниями командира взвода назначает дежурные огневые средства, определяет им место расположения, полосы наблюдения (огня), направления и участки особого внимания, способы доклада обстановки, сигналы начала и прекращения огня и т. д. Затем командир отделения оценивает местность, назначает позиции для огневых средств, ставит задачу бойцам, организует инженерные работы и подготовку к бою.

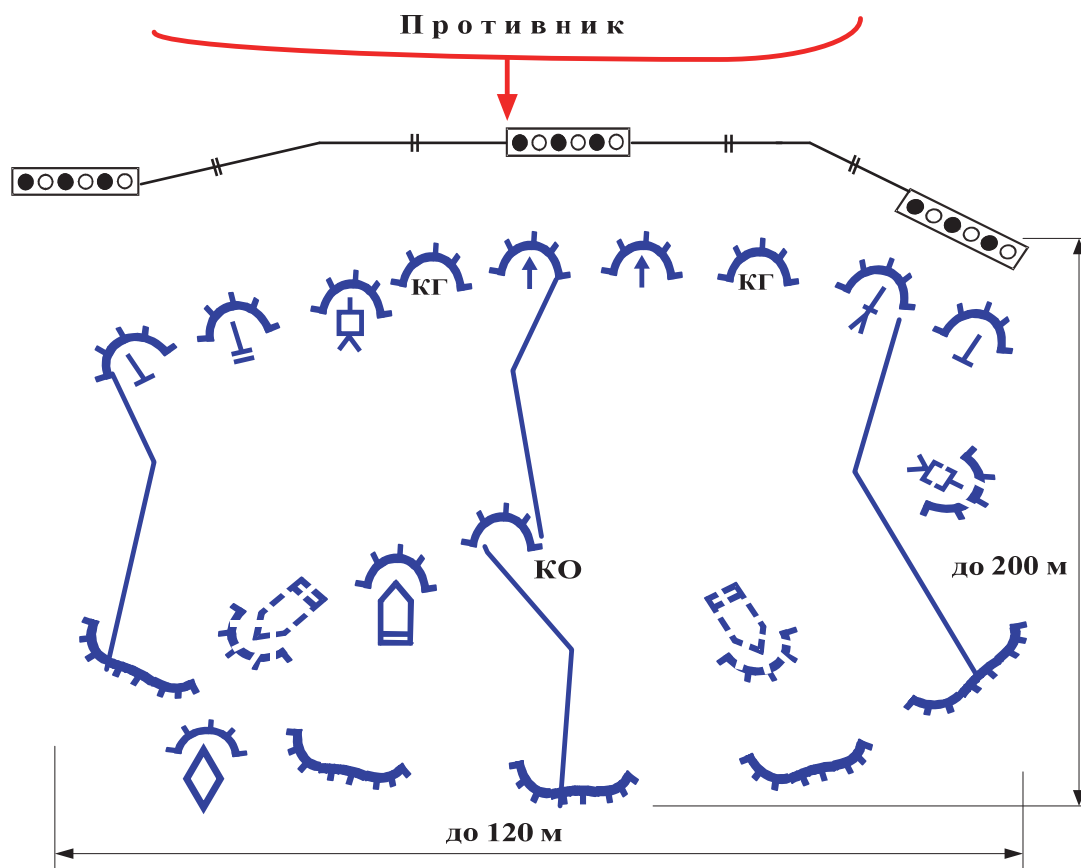
Инженерное оборудование оборонительных позиций отделения обычно включает траншеи, ходы сообщения, стрелковые ячейки, пулемёт-

ные гнезда, укрытия для огневых средств, боеприпасов и личного состава. Порядок проведения инженерных работ следующий: в начале расчищаются секторы для ведения наблюдения и огня, оборудуются одиночные окопы, а затем отрываются траншеи и ходы сообщения, в дальнейшем они перекрываются и расширяются. По мере оборудования инженерных сооружений необходимо их тщательно маскировать.

До начала наступления противника, кроме наблюдателей, ведущих непрерывное наблюдение за обстановкой, выделяются дежурные расчёты пулемётов и стрелков, которые в случае необходимости с временных и запасных огневых позиций (стрелковых ячеек) отражают внезапное нападение противника. Остальной личный состав продолжает совершенствоваться и укреплять позиции, создает запасы боеприпасов и других материальных средств, проходит психологическую подготовку. Если обстановка позволяет, то организуется боевая подготовка, изучаются возможные направления выдвижения танков и пехоты противника, намечаются и отрабатываются варианты манёвра в различных условиях обстановки и т. д. Также обращается внимание на организацию отдыха, сохранение моральных и физических сил личного состава.

С переходом противника в атаку или с приближением танков противника командир отделения по сигналу командира взвода подает команду личному составу занять позиции и отразить атаку. Если противник атакует на машинах, командир отделения ставит задачу гранатомётчику по уничтожению головных танков, преодолевающих проходы в заграждениях, а также танков, представляющих опасность. Затем организуется последовательное уничтожение остальных танков, БМП (БТР). При атаке противником переднего края гранатомётчик и бойцы, имеющие на вооружении противотанковые гранаты, самостоятельно ведут борьбу с танками, БМП (БТР) противника. При уничтожении танков, БМП (БТР) противника обращается особое внимание на уничтожение пехоты, находящейся десантом на танках, а также в БМП (БТР).

При наступлении пехоты в пешем порядке под прикрытием танков командир отделения приказывает гранатомётчику уничтожить танки, а пулеметчику и автоматчикам фланговым и сосредоточенным огнём отсечь пехоту от танков и уничтожить её. Если пехота противника ворвалась в траншею, отделение блокирует её с помощью подвижных заграждений, уничтожает пехоту огнём в упор и гранатами и не допускает дальнейшего продвижения по траншее. Одновременно огнём из всех видов оружия, а также гранатами продолжает уничтожать подходящую к траншеям пехоту и поддерживающие её БМП (БТР) противника.

При поддержке контратаки соседнего подразделения командир отделения указывает личному составу объект контратаки, направление движения и порядок взаимодействия. Контратака начинается по общей команде

(сигналу) под прикрытием огня и дымовых завес, организуемых вышестоящим командиром и проводится неожиданно и мощно.

После отражения атаки командир отделения быстро организует наблюдение. Восстанавливается система огня, устанавливаются дополнительные заграждения, эвакуируются раненые, пополняются запасы боеприпасов и осуществляется подготовка к отражению новой атаки. Одновременно принимаются меры по защите личного состава и огневых средств от артиллерийского огня противника.

### 2.3.3. Вооружение и боевая техника подразделений армии Китая

В качестве одной из основных направлений модернизации СВ Народной освободительной армии Китая (НОАК) китайские военные эксперты выделяют разработку и насыщение соединений, частей и подразделений новыми, а также модернизированными образцами оружия и военной техники.

Сегодня к современным образцам вооружения СВ НОАК можно отнести более 2 тыс. танков Type-98 и Type-96, 100 самоходных артиллерийских установок 2С23, несколько сотен самоходных артиллерийских установок (САУ) (WAC-021) и ракетные системы залпового огня (РСЗО) (А-100, WM-80, WS-1) собственного производства, 27 зенитно-ракетных комплексов (ЗРК) «Тор-М1».

Основные образцы вооружения и военной техники СВ НОАК представлены на рис. 2.20–2.25.



Калибр, мм	9
Масса, кг	0,76
Длина, мм	190
Начальная скорость пули, м/с	350
Эффективная дальность стрельбы, м	50
Ёмкость магазина, патр.	15

Рис. 2.20. 9-мм пистолет QSZ-92 (на вооружении с 1995 г.)



Калибр, мм	5,8
Масса, кг	3,25
Длина, мм	746
Эффективная дальность стрельбы, м	400
Начальная скорость пули, м/с	930
Ёмкость магазина, патр.	30

Рис. 2.21. Автомат QBZ-95 «Тип 95» (на вооружении с 1995 г.)





Калибр, мм	5,8
Длина, мм	840
Вес, кг	3,9

Рис. 2.22. Лёгкий пулемёт QBB-95 LSW «Тип 95» (на вооружении с 1995 г.)



Калибр, мм	80
Масса снаряженного гранатомёта, кг	3,7
Масса гранаты, кг	1,84
Бронепробиваемость, мм:	
при угле 65 град.	180
и угле 90 град.	630
Прицельная дальность, м	200

Рис. 2.23. Гранатомёт «Норинго» PF-89 (на вооружении с 1985 г.)



Экипаж + десант, чел.	3+(5–7)
Вооружение (выстр. шт./дальн. стрел., км):	
100-мм орудие – пусковая установка 2A70	22/4
30-мм авт. пушка 2A72	500/1,5–2
7,62-мм спаренный пулемёт	2 000
ПУ ПТУР «Хуньцзянь-71»	8 ракет
дымовые гранатомёты, шт.	6
Максимальная скорость, км/ч	65
Запас хода по шоссе, км	500

Рис. 2.24. БМП «Тип 97» (на вооружении с 2004 г.)

Согласно стратегии развития ВС, страна должна обладать сравнительно компактными, хорошо сбалансированными вооруженными силами, готовыми как к оборонительным, так и наступательным действиям в соответствии с формулой «Китай не собирается ни на кого нападать, но в случае агрессии ответит контрударом».

## 2.4. Подразделения Сухопутных войск армии Японии

### 2.4.1. Организационно-штатная структура подразделений армии Японии

Пехотный полк армии Японии имеет на постоянной основе четыре линейные роты и подразделения непосредственной поддержки и обеспече-

ния. Такой состав полков делает их относительно самостоятельными в тактическом отношении. Полк является основной тактической единицей.

Пехотная рота (пр) является основным боевым подразделением полка (рис. 2.25). Она ведёт боевые действия в составе полка, иногда самостоятельно. Решает следующие задачи: вступление в непосредственное соприкосновение с противником и уничтожение его живой силы, огневых средств и другой техники путём сочетания огня и манёвра; захват и удержание важных участков местности. Состоит пр из отделения управления и четырёх пехотных взводов (пв), взвода 106-мм безоткатных орудий, взвода 81-мм миномётов.



Рис. 2.25. Организация пехотной роты армии Японии

Считается пв основным боевым подразделением роты и ведёт бой, как правило, в её составе. В состав взвода входит секция управления и три пехотные секции (пс).

В пс 11 чел.: командир секции, пулемётчик, 9 стрелков.

В секции управления 6 чел.: командир взвода, заместитель командира взвода, радиотелефонист, снайпер, 2 пулемётчика.

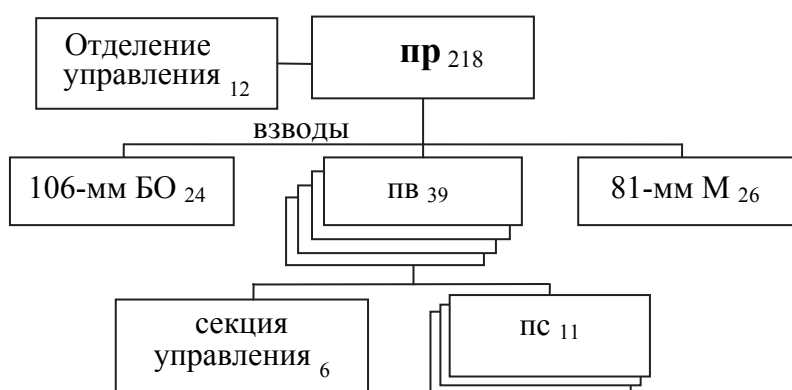
#### 2.4.2. Тактика действий подразделений армии Японии

Первичным тактическим подразделением пехоты является пс. Она ведёт бой обычно в составе взвода, составляя его маневренную или огневую группу.

**В наступлении** секция (рис. 2.26) может быть усилена путём дополнительного вооружения личного состава противотанковыми средствами, единым пулеметом и инженерными средствами.

В наступлении секции указывается направление и объект атаки (огневая точка, участок траншеи и т. д.), удаленный от переднего края обороны противника на 500–1 000 м.



Рис. 2.26. Пехотная секция армии Японии в наступлении

В бою секция действует в пешем порядке, наступает на фронте до 100 м. Умело используя складки местности и ведя огонь на поражение, сближается с противником и уничтожает его либо вынуждает сдаться.

Командир пс в бою находится с личным составом секции, управление осуществляет голосом и сигналами. Связь с командиром взвода поддерживается посыльными.

Выйдя на исходный рубеж, секция в составе взвода, без остановок, стремительно переходит в наступление. В пешем порядке разворачивается в линию и стремительно продвигается вперёд к рубежу атаки, который назначается возможно ближе к объекту и в зависимости от характера местности находится в 100–150 м от объекта. Атака осуществляется броском всей команды ведения боя. С выходом к объекту атаки команда ведения огня забрасывает траншею ручными гранатами, врывается в неё, очищает от противника и продолжает наступление до выполнения поставленной задачи. Переход от одной траншеи к другой производится после очистки её от противника. При действиях совместно с танками секция может наступать впереди танков или за ними, причем отрыв от танков в обоих случаях не должен превышать 200–300 м.

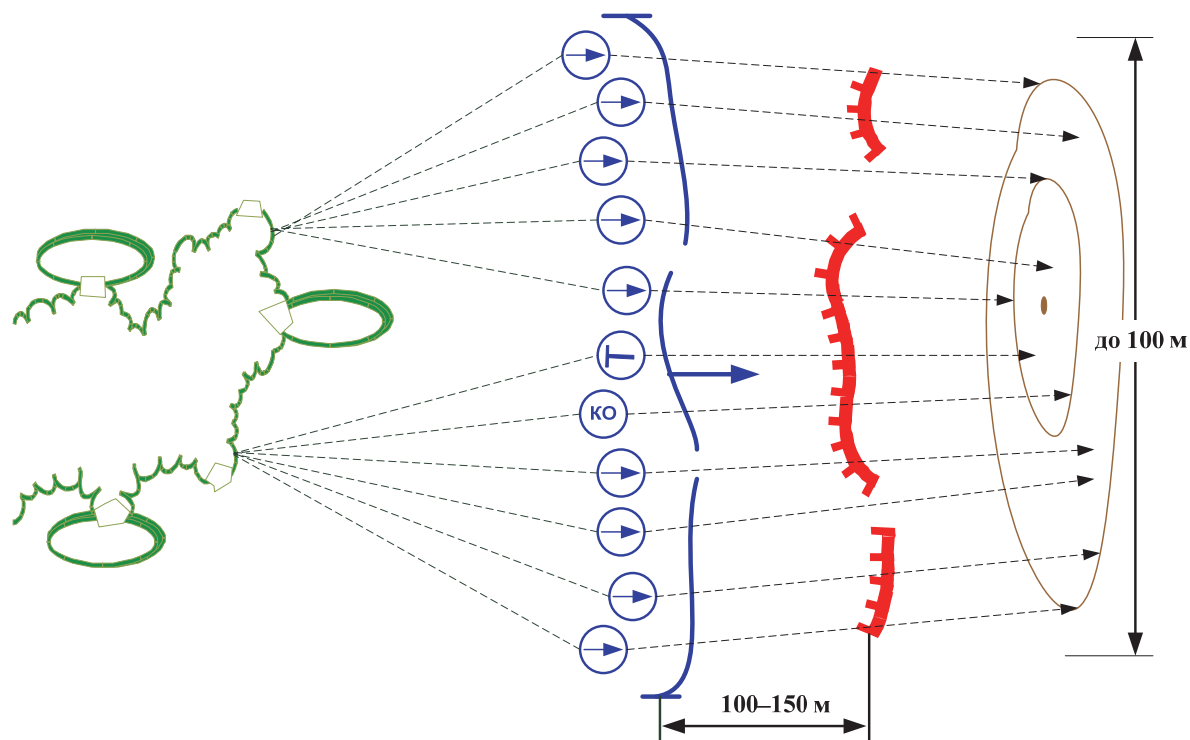
**В обороне** пс (рис. 2.27) располагается во взводном районе обороны и занимает позицию в зависимости от характера местности по фронту до 100 м; пс может оборонять позицию на переднем крае взводного опорного

пункта или в его тылу – фронтом в тыл или фронтом вперёд, прикрывая огнём фланги секции, находящиеся перед ней.

В обороне секции ставится задача поразить противника огнём до подхода его к переднему краю, обеспечить эффективную поддержку других секций и, обороняя позицию, создать условия для перехода в контратаку более крупным подразделениям.



Рис. 2.27. Пехотная секция в обороне

Как правило, секция обороняется без средств усиления, но на боевой позиции и вблизи неё могут располагаться танк, безоткатные орудия и другие огневые средства по решению командира взвода.

Секция оборудует основную и одну-две запасные позиции. В первую очередь производится инженерное оборудование основной позиции: отрываются одиночные или парные окопы в полный профиль. Перед фронтом и на флангах (не ближе 50 м от позиции) устанавливаются минно-взрывные и проволочные заграждения. Расстояние между одиночными окопами обычно не превышает 10 м, а между парными окопами – 20 м.

Позиция секции тщательно маскируется от наземного и воздушного наблюдения, оборудуется с учётом круговой обороны. Ей назначается сектор обстрела и дальние рубежи сплошного заградительного огня. Огневым средствам указываются секторы и основные направления ведения огня.

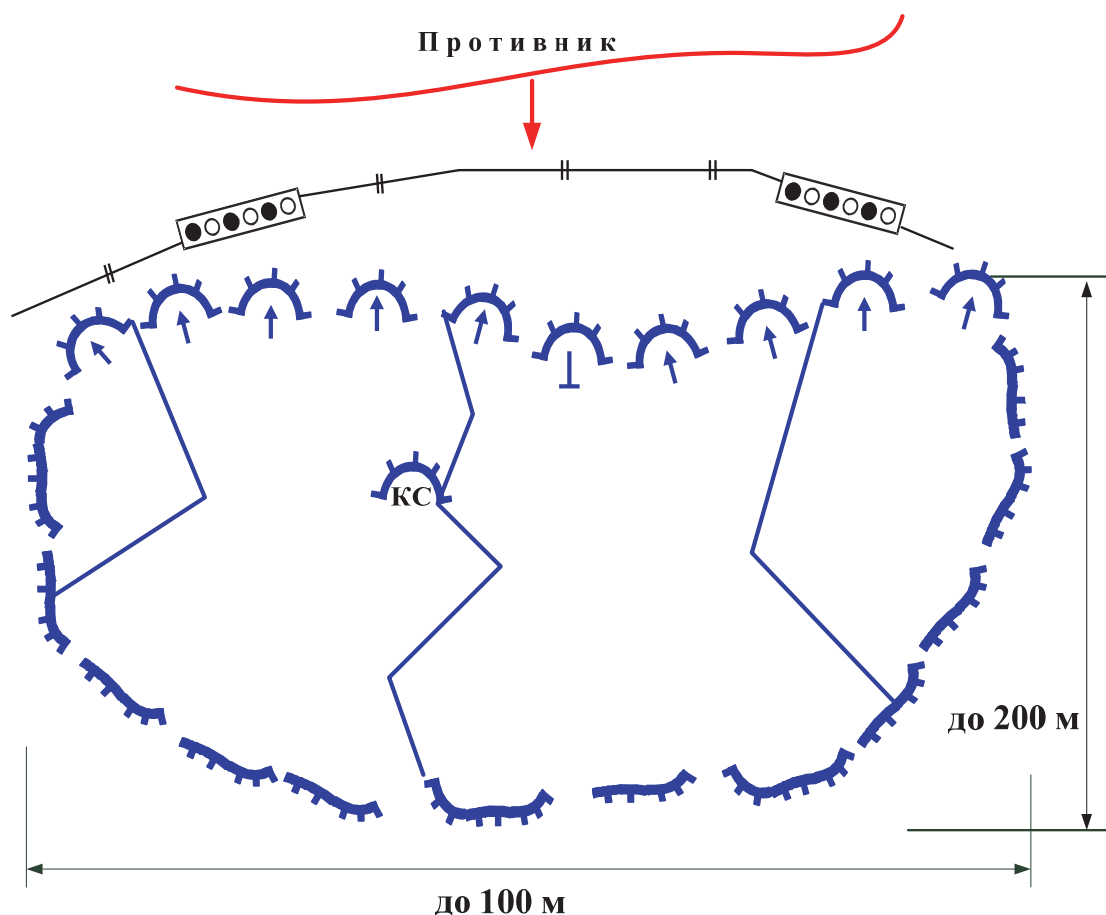
Во время боя командир секции находится там, откуда ему удобнее вести наблюдение и оказывать влияние на ход боевых действий. Все команды подаются голосом.

В период огневой подготовки наступления противника личный состав укрывается на дне окопов-щелей и в блиндажах. По окончании огневой подготовки личный состав быстро занимает свои места и изготавливается к отражению атаки. Бой секция начинает с подходом противника на дистанцию действительного огня штатных средств. По мере приближения противника к переднему краю интенсивность огня усиливается, чтобы нанести противнику максимальные потери, задержать и не допустить его прорыва к занимаемой позиции. Выход из боя секция совершает только по приказу командира взвода.

### 2.4.3. Вооружение и боевая техника общевойсковых подразделений армии Японии

Сухопутные подразделения армии Японии вооружены в основном американским вооружением и военной техникой. На рис. 2.28–2.30 показаны образцы вооружения японского производства.



Калибр, мм	5,56
Магазин, кол. патр.	20 (30)
Начальная скорость пули, м/с	920
Эффективная дальность стрельбы, м	500
Скорострельность, выстр./мин	750

Рис. 2.28. Автомат «Тип 89» (на вооружении с 1990 г.)



Боевая масса, т:	26,5
Экипаж + десант, чел.	3+7
Вооружение (б/к, выстр.):	
35-мм автоматическая пушка L901	
7,62-мм спаренный пулемёт ПТРК	
дымовые гранатомёты	6
Максимальная скорость км/ч	70
Запас хода по шоссе, км	450
Преодолеваемые препятствия, м:	
стенка	0,8
ров	2,4

Рис. 2.29. БМП «Тип 89» (на вооружении с 1991 г.)



Боевая масса, т	44
Бронирование комбинированное с ДЗ	
Экипаж, чел.	3
Вооружение (калибр, мм/выстр.):	
пушка с автоматом заряжания	120
спаренный пулемёт:	
зенитный пулемёт М2НВ	7,62
«Браунинг»	12,7
дымовые гранатомёты	2×5

Рис. 2.30. Основной боевой танк «Тип 10» (на вооружении с 2010 г.)

Таким образом, вооруженные силы страны насчитывают более 241,2 тыс. человек, проходящих службу по контрактам. Дополнительно в Японии существует система поддержания постоянного резерва, то есть прохождения службы по особому контракту, который предусматривает переподготовку лиц, ранее служивших в вооруженных силах. Численность постоянного резерва 47 900 человек (Сухопутные войска – 46 000, ВВС – 800, ВМС – 1 100 человек). В качестве резерва ВМС могут использоваться силы департамента морской охраны, в мирное время подчиненные Министерству транспорта и занимающиеся дозорной службой в проливных зонах и территориальных водах для обеспечения судоходства, помощи судам, терпящим бедствие, и борьбы с преступностью на море. Эти силы насчитывают около 12 тыс. человек.

## 2.5. Современные средства вооружённой борьбы иностранных армий

### 2.5.1. Разведывательно-ударные и разведывательно-огневые комплексы

Начиная с 1990-х гг., отмечается неуклонный рост использования в вооружённых конфликтах вооруженными силами США и их союзниками высокоточного оружия (ВТО). В ходе операций «Буря в пустыне» (Ирак, 1991 г.), «Решительная сила» (Югославия, 1999 г.), «Несгибаемая свобода» (Афганистан, 2001 г.) и «Свобода Ираку» (Ирак, 2003 г.) доля применённых образцов ВТО от общего количества всех средств поражения составила около 10, 25, 60 и 70 % соответственно. В журнале «ВКО» дан анализ некоторых тенденций развития ВТО.

Только в период с 19 марта по 18 апреля 2003 г. при ведении боевых действий в Ираке коалиционной группировкой израсходовано около 29 тыс. единиц авиационного вооружения различных классов и назначе-

ния. Из них около 19 тыс. единиц – образцы управляемого оружия. По оценкам американских военных специалистов, более 90 % из них поразили назначенные цели.

В целом, под ВТО (боеприпасом) понимается оружие (боеприпас), оснащенное системой наведения, самонаведения или их комбинацией, обеспечивающей в пределах его досягаемости вероятность попадания при одном пуске (выстреле) в заданную цель 0,5 и более.

Это определение дает возможность более полно учесть влияние всего комплекса обычных высокоточных средств поражения на боевые возможности формирований видов вооружённых сил, изменение характера их боевого и оперативного применения в боевых действиях будущего, позволяет рассматривать не только перспективное, но и существующее оружие и боеприпасы точного наведения армий иностранных государств.

По взглядам военного командования США и НАТО, широкое и внезапное применение ВТО в начале военных действий может создать благоприятные условия для ведения ограниченной, а в последующем и всеобщей войны только обычными средствами.

Обычное ВТО, имеющееся и разрабатываемое в США и других странах НАТО, подразделяется на следующие основные виды:

- управляемое ракетное оружие различного класса и предназначения;
- управляемые артиллерийские и авиационные боеприпасы.

Образцы систем указанных видов ВТО являются составными частями различных комплексов вооружения:

- в Сухопутных войсках – ракетных и артиллерийских комплексов;
- в ВВС – авиационных ракетных и бомбардировочных комплексов;
- в ВМС – корабельных ракетных, авиационных ракетных и бомбардировочных комплексов.

В ведущих странах НАТО с конца 1980-х гг. прекращена, в настоящее время не ведётся и в перспективе не планируется разработка специализированных разведывательно-ударных комплексов, под которыми иностранные военные специалисты понимают функционально и организационно жестко связанные между собой конкретные средства поражения и разведки для решения узкоспециализированных задач.

Это обусловлено пересмотром взглядов на формы военных действий и способы применения вооружённых сил, массовыми поставками в войска ВТО, интенсивным развитием автоматизированных систем управления, связи и разведки, а также имевшей место несогласованностью требований со стороны видов вооружённых сил к элементам разведывательно-ударных комплексов (РУК) и значительной стоимостью их разработки.

В частности, работы по созданию американского разведывательно-ударного комплекса «Ассолт Брейкер» (рис. 2.31), предназначенного для борьбы с бронетанковой техникой вторых эшелонов противника, были



прекращены в 1982 г., несмотря на положительные результаты огневых испытаний.

По оценкам иностранных военных специалистов, главными недостатками всех разрабатывавшихся в 1980 гг. специализированных РУК и систем с аналогичным принципом построения были следующие:

- невозможность обработки и доведения в реальном или близком к реальному масштабу времени информации о текущих координатах вскрытых целей до огневых средств (средств поражения);
- трудности или даже невозможность использования полученной информации при заблаговременном планировании, а тем более при нанесении последующих ударов;
- низкий уровень оперативной гибкости боевого применения (конкретные типы целей и применяемого оружия, заданная глубина и зона поражения);
- малая боевая устойчивость (уничтожение или вывод из строя одного элемента приводит к уничтожению комплекса в целом);
- значительный наряд сил и средств, привлекаемых для обеспечения боевого применения комплекса.



Рис. 2.31. Боевое применение разведывательного ударного комплекса «Ассолт Брейкер»

Специализированные разведывательные ударные комплексы, в сущности, являются прицельными системами повышенной дальности для применения конкретных видов оружия и обеспечивают решение частных боевых задач в интересах отдельных подразделений или формирований. Однако научно-технический задел, полученный при разработке составных

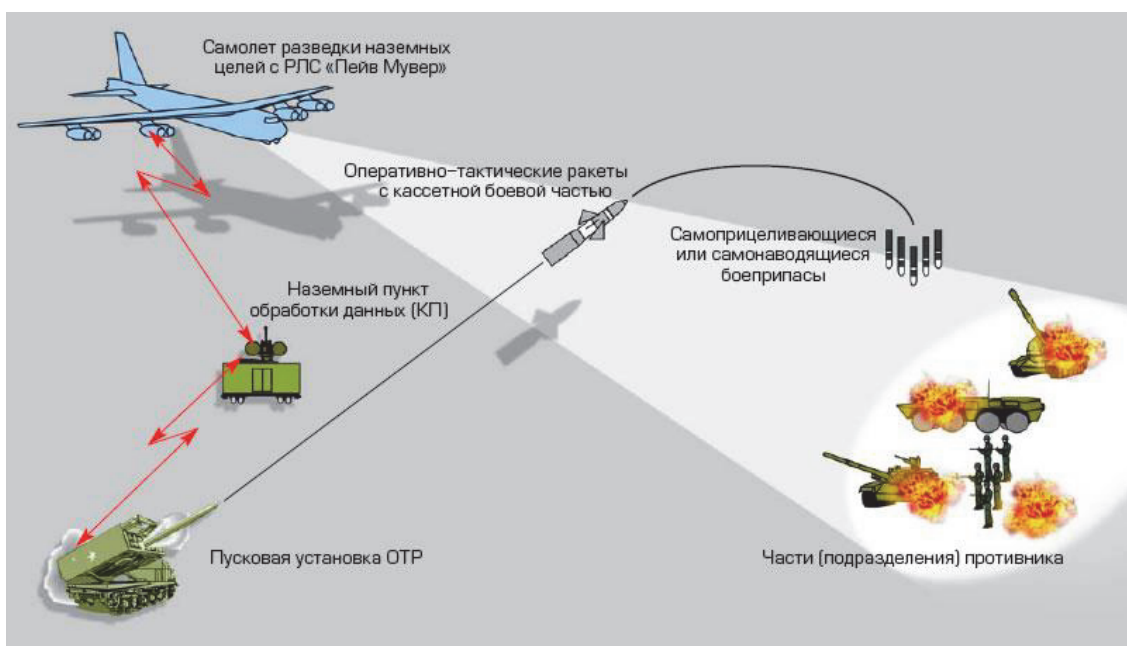

элементов этих комплексов, послужил технологической основой для создания ряда систем разведки и ВТО.

К таким системам, например, в США можно отнести самолёт разведки наземных целей и управления нанесением ударов E-8С системы «Джистарс», оперативно-тактическую ракету «Атакмс», а также самонаводящиеся («Бэт») и самоприцеливающиеся («Скит») боевые элементы.

Основные направления дальнейшего развития ВТО в США предполагают модернизацию существующих образцов и создание сравнительно широкой номенклатуры новых высокоточных средств поражения.

Одной из важнейших задач повышения эффективности применения ВТО считается оперативное высокоточное информационно-разведывательное обеспечение по критичным целям. Это (вместе с существенным сокращением до нескольких минут времени подготовки полетных заданий для управляемого оружия и его носителей) позволит также организовать постоянное огневое воздействие на противника благодаря постепенному переходу от массированных ударов по предварительно спланированным целям к динамичному распределению усилий по объектам поражения непосредственно в ходе ведения боевых действий.

В связи со свертыванием работ по разведывательно-ударным комплексам наиболее приоритетным направлением наращивания боевых возможностей ВС США определена практическая реализация концепции «Ведение боевых действий в едином информационном пространстве».

В соответствии с её положениями особое место отводится созданию взаимоувязанных сетей управления средствами поражения и разведки на всех этапах подготовки и ведения боевых действий (рис. 2.32.), которые обеспечат заблаговременное планирование, быстрое изменение конфигурации единой разведывательно-ударной системы, доведение информации и команд управления до потребителя в зависимости от реально складывающейся обстановки.

При этом роль системообразующего элемента будет выполнять единая сеть обмена данными, обеспечивающая в реальном или близком к реальному масштабе времени распределенный доступ и обмен информацией между различными средствами разведки, автоматизированного управления и поражения. Это позволит формировать единую, динамично изменяющуюся картину боевых действий, оперативно выполнять ближайшие и последующие задачи.

Технологической основой концепции «Ведение боевых действий в едином информационном пространстве» является представление вооружённых сил в виде компьютерной сети, объединяющей три основных элемента: средства разведки, средства поражения (воздействия) и информационно-управляющие элементы, обеспечивающие автоматизированный анализ обстановки, принятие и реализацию решений и команд управления.



Рис. 2.32. Сетевое взаимодействие в рамках концепции «Ведение боевых действий в едином информационном пространстве»

Реализация концепции проводится одновременно по двум направлениям: создание перспективных систем ВТО; создание новейших средств информационно-разведывательного и навигационного обеспечения применения такого оружия.

Кроме того, наряду с массовым оснащением войск высокоточными средствами поражения, в интересах ВВС США, проводятся активные работы по совершенствованию состоящих на вооружении и созданию новых образцов управляемого оружия, в том числе крылатых ракет воздушного и морского базирования, ракет класса «воздух-земля» с дальностью стрельбы от сотен до тысяч километров, бомб и кассет, а также автономных боеприпасов.

В современных серийных образцах также используются комбинированные системы наведения в составе инерциального блока управления с коррекцией по данным космической радионавигационной системы «Навстар», различные головки самонаведения: тепловизионные, полуактивные или активные радиолокационные и лазерные, обеспечивающие эффективное применение оружия в любых метеорологических условиях и помеховой обстановке.

По оценкам американских военных специалистов, основными направлениями дальнейшего развития ВТО являются:

- сокращение времени реакции за счёт увеличения скорости средств поражения (до высокой сверх-или гиперзвуковой) и уменьшения времени подготовки полетных заданий;
- существенное улучшение точности стрельбы (КВО не хуже 1–3 м) благодаря совершенствованию систем управления, а также применению перспективных устройств самонаведения, в том числе многоканальных;
- повышение помехоустойчивости бортовой аппаратуры систем управления и наведения, надежности обнаружения, достоверности распознавания и классификации целей в сложных помеховой обстановке и метеоусловиях;
- обеспечение избирательного воздействия поражающих факторов оружия на наиболее уязвимые или важные области цели;
- значительное повышение скрытности применения средств поражения путём снижения уровня демаскирующих признаков.

Наряду с этим в США большое значение придается разработке ВТО нового поколения – автономных высокоточных авиационных боеприпасов. Так как данные образцы оснащаются силовой установкой, американцы классифицируют их как невозвращаемые (разового применения) боевые беспилотные летательные аппараты. Они должны обеспечивать эффективное поражение одиночных и групповых наземных целей на дальностях до 200 км. К главным особенностям этих боеприпасов относятся: возможность длительного (более 12 часов) патрулирования в назначенном районе с последующей атакой выявленных целей, ведение групповых действий, наличие бортовых прицельных систем, разрабатываемых на основе технологий микроэлектромашинных систем, применение высокоэффективных боевых частей.

В целях сокращения времени от обнаружения до нанесения удара по цели значительное внимание уделяется также разработке перспективных носителей ВТО, как пилотируемых, так и беспилотных, способных длительное время патрулировать в заданном районе ожидания со значительной боевой нагрузкой.

На современном этапе отмечается постоянное увеличение интенсивности привлечения в качестве таких носителей стратегических бомбардировщиков для решения различных боевых задач, в том числе непосредственной авиационной поддержки действий Сухопутных войск. В перспективе планируется широкое применение боевых беспилотных летательных аппаратов, создание которых ведётся согласно общим для ВВС и ВМС США тактико-техническим требованиям по программе «Единая боевая беспилотная система».

Важнейшими направлениями повышения эффективности применения управляемого оружия считаются разработка высокой точности информационного обеспечения по критичным целям и оперативности доведения данных целеуказания до его носителей.

В общем случае для этого необходимы высокоточные цифровые трехмерные карты местности, опорные координатные изображения целей и объектов, полученные в разных спектральных диапазонах и переведенные в требуемый формат с учётом типов применяемых систем разведки и наведения оружия.

Для постоянного огневого воздействия на противника по вновь назначенным или выявленным, а также вышедшим из-под удара целям предпочтение отдается приданию современным системам вооружения и военной техники возможности интегрироваться в разведывательно-ударные системы непосредственно на поле боя имеющимися в наличии силами и средствами, объединенными сетью обмена данными в реальном или близком к реальному масштабе времени.

Уровень реализации этих возможностей, а также степень снижения эффективности средств ПВО противника определяют динамику интенсивности применения ВТО разных типов и дальности стрельбы в ходе ведения боевых действий (рис. 3.33).



Рис. 2.33. Динамика и интенсивность применения ВТО в ходе ведения военных действий

В качестве основных средств информационно-разведывательного обеспечения применения ВТО в США используются космические и, в более ограниченном объёме, воздушные (авиационные) системы видовой разведки. Группировка космической видовой разведки США включает

в себя спутники оптоэлектронной и радиолокационной разведки, спутники-ретрансляторы и развитую высокопроизводительную наземную инфраструктуру. Данная группировка позволяет с высокой точностью вскрывать оперативное построение войск противника, состав сил и средств, в том числе элементы системы боевого управления, а также определять координаты наиболее важных объектов.

Общее развитие разведывательных космических систем США осуществляется в направлении обеспечения глобального, всепогодного, непрерывного контроля деятельности вооружённых сил вероятного противника с возможностью непосредственной передачи данных различным органам военного управления.

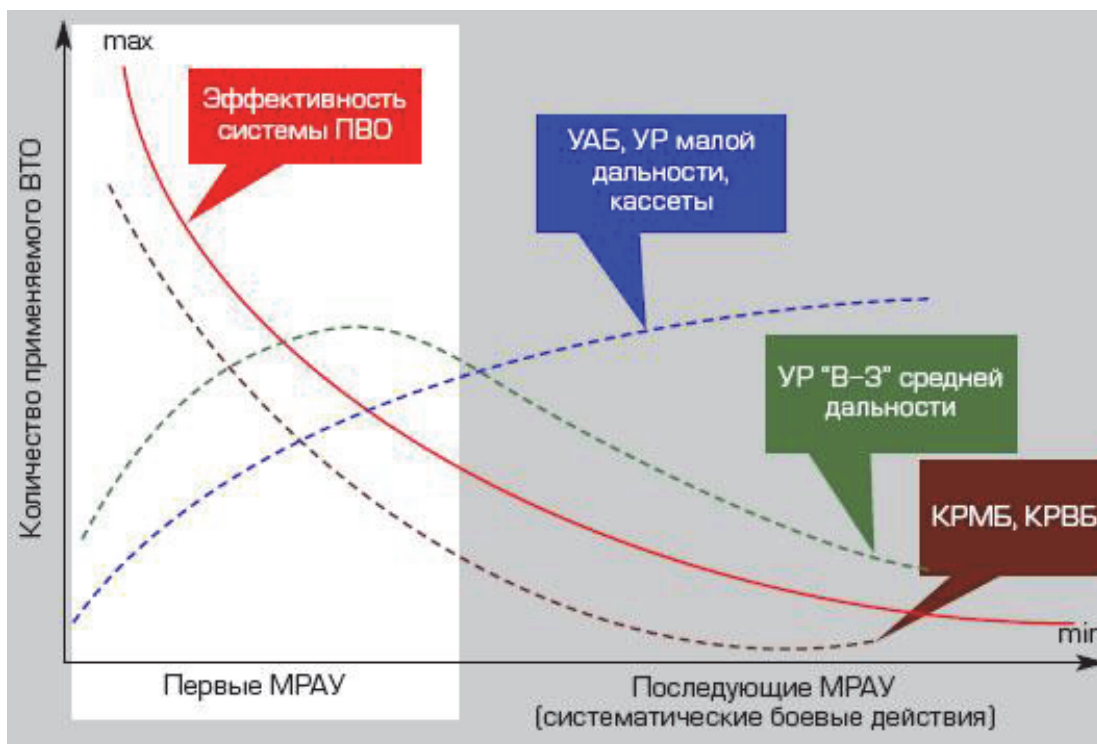
Значительные усилия предпринимаются в области разработки аппаратуры гиперспектральной съёмки, радиолокационных станций обнаружения движущихся целей и методов высокоточного определения их координат. В ближайшее десятилетие возможно создание орбитальной системы на базе большого количества малогабаритных спутников видовой разведки с аппаратурой гиперспектральной съёмки и РЛС с синтезированием апертуры. Такая система обеспечит всепогодное обнаружение мобильных и замаскированных целей при высокой частоте просмотра заданного района и вне зависимости от технического состояния отдельных спутников.

Министерство обороны США планирует также интегрировать в космическую систему сбора видовой информации существующие и перспективные коммерческие спутники съёмки земной поверхности с высоким разрешением (около 1 м).

Кроме того, планируется продолжить создание Единой географической информационной системы, содержащей детальные цифровые карты всей поверхности Земли для обеспечения нацеливания ударных средств. В частности, в последние годы к решению задач информационного обеспечения применения ВТО в дополнение к орбитальной группировке привлекаются малоразмерные спутники (малые – массой до 1 т и миниспутники – массой 100–500 кг).

С целью непрерывного информационного обеспечения применения ВТО в ВС США вместе с разведывательными самолётами используются стратегические разведывательные беспилотные летательные аппараты, главным образом, большой (более 24 часов) продолжительности полёта – высотный БЛА RQ-4A «Глобал Хок» и средневысотный MQ-1B «Предатор». Эти аппараты, предназначенные для ведения воздушной радиолокационной и оптоэлектронной разведки в целях обеспечения действий ВВС и других видов вооружённых сил на различных ТВД, способны передавать данные в реальном масштабе времени на наземные командные пункты.

В ходе проведения операции «Свобода Ираку» в 2003 г. аппарат «Глобал Хок», действовавший с континентальной части США, совершил

более 15 боевых вылетов с суммарным налётом более 350 часов. Это составило всего 3 % от общего количества разведывательных полетов авиационной группировки, но при этом аппарат передал более 55 % всей разведывательной информации о стационарных и мобильных целях, которая доводилась до боевых подразделений после её обработки на наземных пунктах, расположенных на континентальной части США. Общее время распределения и доведения информации не превышало 10 мин. По этим данным уничтожено 13 зенитных ракетных батарей, 70 автомашин и более 300 танков.

Тем не менее, средства космической и воздушной разведки характеризуются рядом существенных недостатков. К ним, в частности, для космических разведывательных систем, вместе с достаточно высокой стоимостью, относятся: для низкоорбитальных спутников – периодичность ведения разведки и наблюдения за заданным районом (выход одного ИСЗ в заданный район – до 2–3 раз в сутки) и существенные трудности оперативного перенацеливания – для геостационарных.

Разведывательные самолёты, а также разведывательные БЛА характеризуются высокой уязвимостью от современных средств ПВО, недостаточной глубиной ведения разведки (в перспективе её планируется увеличить до 300 км при дальности стрельбы высокоточными крылатыми и управляемыми ракетами до 3 тыс. км). Кроме того, для управления полетом и разведывательной аппаратурой БЛА «Предатор» необходимо постоянное участие оператора, а изменить полетное задание БЛА «Глобал Хок» возможно только в ходе предполетной подготовки.

Анализ опыта последних локальных конфликтов выявил не только необходимость ведения непрерывной разведки и постоянного наблюдения за районом боевых действий в условиях быстро меняющейся оперативной обстановки, но и доведения обработанной информации в кратчайшие сроки непосредственно на носители ВТО. Реализация заданных требований с привлечением только разведывательных систем космического и воздушного базирования затруднительна, а в ряде случаев – невозможна.

В связи с этим на современном этапе формирование разведывательно-ударной системы осуществляется имеющимися в наличии силами и средствами в ходе выполнения конкретной боевой задачи. Это обеспечивается возможностью доведения уточненной или новой информации от различных разведывательных систем до ударных самолётов с использованием современных каналов спутниковой связи или аппаратуры обмена данными «Линк-16».

Примером организации такого взаимодействия может служить привлечение в ходе нанесения ударов в Афганистане стратегических бомбардировщиков В-2А для уточнения координат целей в условиях сложного рельефа местности и выдачи целеуказания ударным самолётам.

Бортовая многофункциональная РЛС бомбардировщика способна работать в режиме картографирования местности с высоким разрешением и позволяет определять трехмерные географические координаты целей (широта, долгота и высота над уровнем моря) с точностью не хуже 10 м. Передача уточненных координат целей и данных целеуказания обеспечивалась по каналам спутниковой связи практически в реальном масштабе времени на стратегические бомбардировщики В-1В, В-52Н с управляемыми авиационными бомбами GBU-31 «Джейдам», находящиеся на дежурстве в воздухе. При этом время их реакции для нанесения удара по наземным целям, в том числе вновь выявленным, не превышало 10 мин.

На модернизированных стратегических бомбардировщиках В-1В реализована возможность перепрограммирования в воздухе полетного задания. Так было выполнено перенацеливание в воздухе самолета В-1В при нанесении удара управляемыми авиационными бомбами «Джейдам» по месту предполагаемого нахождения лидеров Ирака, координаты которого были переданы наземной группой. Время от получения координат цели до нанесения удара составило около 12 мин.

В целом возможность интеграции даже на уровне отдельных систем оружия, разведки и целеуказания позволяет более гибко реагировать на изменение боевой обстановки и достаточно оперативно изменять (уточнять) боевые задачи авиации. Например, в ходе операции «Буря в пустыне» (Ирак, 1991 г.) ввод полетных заданий ударных самолётов производился на 80 % машин в ходе предполетной подготовки, и только около 20 % были перенацелены после взлёта. В последующих военных операциях в воздухе было перенацелено: 43 % самолётов в ходе операции «Решительная сила» (Югославия, 1999 г.), 80 % – в Афганистане (2001 г.) и около 90 % – в ходе операции «Свобода Ираку» (2003 г.).

Успехи в обеспечении взаимодействия на данном уровне, наряду с совершенствованием средств информационно-разведывательного, навигационного обеспечения и средств связи, позволяют США приступить к внутривидовой интеграции разнородных систем оружия, разведки и целеуказания, то есть к созданию информационно-управляющих сетей видов ВС.

Согласно концепции «Ведение боевых действий в едином информационном пространстве» более плотного взаимодействия с носителями средств поражения, самолётами разведки наземных целей и управления нанесением ударов, наземными центрами управления действиями авиации, командными пунктами, разведывательно-диверсионными группами и передовыми авианаводчиками предполагается достигнуть за счет оборудования управляемого оружия, главным образом крылатых ракет воздушного базирования, ракет класса «воздух-земля» различной дальности и автономных боеприпасов, бортовой аппаратурой систем обмена данными.

Такая система обмена данными и связи позволит обеспечить одновременное применение до 1 000 единиц управляемого оружия. В целом использование такой системы даст ВВС США возможность объединять имеющуюся в наличии авиационную технику и вооружение в разведывательно-ударные системы не только на уровне самолётов-носителей и разведывательных летательных аппаратов, оснащенных аппаратурой спутниковой связи и усовершенствованной системой обмена данными, но и на уровне взаимодействующих между собой средств поражения.

Необходимо отметить, что в основе обоснования целесообразности открытия новых и, прежде всего, крупных программ создания авиационного вооружения, в том числе разработки тактико-технических заданий и требований к новым образцам, лежат положения концепций комплексного развития боевой авиации. При этом перспективность техники и вооружения любого типа рассматривается с позиций повышения эффективности действий объединенных группировок вооружённых сил, а также углубления взаимосвязей и сопряжения с другими, в том числе разнородными, элементами вооружённых формирований благодаря внедрению новых информационных технологий.

Считается, что такой подход позволит обеспечить переход к массовому серийному производству и оснащению вооружённых сил менее требовательными к обеспечивающей инфраструктуре и, следовательно, относительно дешевыми системами оружия, изначально ориентированным на сетевое боевое применение.

В целом реализация к 2015–2020 гг. концепции «Ведение боевых действий в едином информационном пространстве» позволит Вооружённым силам США на качественно новом уровне вести совместные действия объединенными группировками разнородных сил, в том числе благодаря быстрому реагированию на изменения боевой обстановки с опережением противника в принятии решений.

### **2.5.2. Мероприятия по защите подразделений от воздействия ВТО противника и сохранению боеспособности при его применении**

Под защитой от ВТО противника следует понимать комплекс мероприятий, осуществляемых в целях максимального снижения эффективности воздействия ВТО на свои подразделения, сохранения их боеспособности.

Успех во многом будет определяться решением трёх взаимных проблем:

1. Выявление и уничтожение (подавление) разведывательно-ударных комплексов (РУК) и разведывательно-огневых комплексов (РОК).
2. Совершенствование способа действий войск.
3. Изыскание конструкторских и военно-технических способов защиты техники.



Первая проблема является наиболее активной и действенной формой борьбы, в основе которой лежит изыскание способов и приёмов борьбы, с ВТО. Это прежде всего:

- упреждающие ядерные удары, огневые напряжения;
- захват (вывод из строя) их элементов;
- радиоэлектронное подавление (РЭП) автоматизированных систем управления (АСУ);
- воспреещение ведения разведки.

Вторая проблема должна решаться за счет совершенствования действий войск и выполнения мероприятий по всестороннему обеспечению боя. Перечислим некоторые из них:

- своевременное предупреждение войск об опасности нанесения удара РУК и РОК;
- противодействие всем видам разведки;
- целесообразные построения боевых порядков;
- рассредоточение и частая смена районов, позиций;
- использование защитных свойств местности;
- инженерное оборудование маршрутов выдвижения;
- надёжная ПВО;
- прикрытие войск подразделениями РЭБ;
- искусно осуществлённая маскировка;
- восстановление боеспособности;
- установление тепловых и радиолокационных целей;
- использование дымовых завес и помех средствам наведения;
- установка ложных целей в качестве помех кумулятивным поражающим элементам самонаведения;
- создание радио- и радиолокационных помех большой мощности и размещение их на бронеобъектах, которые должны следовать в головах колонн;
- создание (обозначение) ложных маршрутов движения;
- прикрытие колонн облаками дипольных отражателей;
- установка на открытой местности маски из водорассеивающих покрытий и теплоотражающих экранов.

Ознакомимся с рядом мероприятий более подробно.

**Использование защитных свойств местности.** Повышению живучести подразделений оказывает существенное влияние растительный покров, который на 40–60 % снижает интенсивность теплового излучения боевой техники.

Обратные скаты высот, тыльная сторона отдельных строений, овраги, расположенные перпендикулярно линии разведки или наведения ВТО исключают разведку или максимально её затрудняют.

Линии электропередач, как показывает практика, являются радиолокационными отражателями. Их металлические опоры могут уводить на себя самонаводящиеся боеприпасы.

#### **Использование защитных козырьков для техники.**

Первый способ: на двух рейках закрепляется слой досок, затем слой рубероида и ещё досок;

Второй способ: укрывочный тент складывают в 4 слоя по размеру отсека, который необходимо замаскировать или на натянутый над БМП тент засыпается слой грунта толщиной 10–15 см;

Третий способ: сделать экран из металлических сеток (желательно алюминий или медь) с размером клеток 5×5 см или 3×3 см, что преломляет лазерный луч на 60–80 % и поглощает почти полностью радиолокационный луч. Устанавливается на высоте 30–50 см.

**Использование различного рода отражателей.** Например: «ОМУ», «Сфера ПР», «Пирамида», «Угол». Отражающая площадь соответственно 35 м<sup>2</sup>, 600 м<sup>2</sup>, 1 000 м<sup>2</sup>. Для имитации БМП применяют 1–2 отражателя типа «Пирамида».

**Использование имитаторов движения цели.** Например, имитирующее средство «Букашка» имитирует движение со скоростью 6–60 км/ч.

Потребное количество на 1 км – 20 комплектов (в комплекте 6 шт.)

При возникновении угрозы применения ВТО марш необходимо совершать на максимально возможной скорости, но при получении сигнала оповещения о массированном ударе огневых средств и авиации необходимо резко снизить скорость до 7–8 км/ч. Это позволит, с одной стороны, уйти от удара ВТО, так как они могут наводить только по объектам, движущимся со скоростью свыше 8–9 км/ч, с другой стороны, если наблюдатель заметил раскрытие касет ракет или авиабомб, то в этом случае надо увеличить скорость свыше 30–40 км/ч.

При такой скорости подразделения типа мсв, мср, мсб способны выйти из под удара и количество техники, выходящей из-под удара, резко сокращается.

Кассеты раскрываются на высоте: ракеты – 200 м; авиабомбы – 1 650 м.

Боевые элементы летят со скоростью 5 м/с, производят поиск, захват, затем сопровождение и поражение по времени около 6 мин. За это время подразделение может преодолеть 2 490–3 484 м, что позволяет выйти из зоны сопровождения, которая равна 2,3 км по фронту и в глубину. В этом случае выход из строя может составлять: для взвода – абсолютный ноль, если он следует во главе колонны; для роты 1–2 машины, для батальона 8–10 машин. Поэтому целесообразно держать дистанции между: машинами мсв – 200–300 м; мср – 1 250–1 500 м; мсб – 1 500–1 000 м.

## Контрольные вопросы

1. Какие задачи ставятся перед мпр армии США при ведении боевых действий?
2. Структура мпр армии США.
3. Структура мпв армии США.
4. Тактика действий мпр армии США в наступлении.
5. Тактика действий мпв армии США в обороне.
6. Система огня мпо армии США.
7. Какими тактико-техническими характеристиками обладает БМП «Брэдли»?
8. Какие тактико-технические характеристики имеет ручной пулемёт М249 «Миними»?
9. Какими возможностями обладает мпр армии ФРГ?
10. Какие задачи ставятся перед мпв армии ФРГ в обороне?
11. Какую структуру имеет мпр армии ФРГ?
12. Какова структура мпв армии ФРГ?
13. Какая тактика действий мпв армии ФРГ в наступлении?
14. Каковы тактические возможности мпв армии ФРГ в обороне?
15. Тактико-технические характеристики ручного пулемёта МГ4.
16. Тактико-технические характеристики БМП «Мардер-1А3».
17. Задачи, возлагаемые на Сухопутные войска армии Китая.
18. Структура мпб армии Китая.
19. Структура мпв армии Китая.
20. Какова тактика действий мпв армии Китая в наступлении?
21. Тактико-технические характеристики автомата QBZ-95 «Тип 95».
22. Тактико-технические характеристики БМП «Тип 97».
23. Задачи, решаемые пр армии Японии в бою.
24. Структура пр армии Японии.
25. Тактические возможности пв армии Японии в обороне.
26. Тактические возможности пв армии Японии в наступлении.
27. Тактико-технические характеристики БМП «Тип 89».
28. Тактико-технические характеристики автомата «Тип 89».
29. Дайте определение разведывательно-ударных комплексов армии США.
30. Какие мероприятия необходимо выполнять по защите подразделений от воздействия ВТО противника?

# ОСНОВЫ СОВРЕМЕННОГО ОБЩЕВОЙСКОВОГО БОЯ

## 3.1. Сущность современного общевойскового боя, его характер, способы ведения

### 3.1.1. Сущность современного общевойскового боя

Современное военное искусство рассматривает **бой** как основную форму тактических действий войск, представляющую собой организованные и согласованные по цели, месту и времени удары, огонь и манёвры соединений, частей и подразделений в целях уничтожения (разгрома) противника, отражения его ударов и выполнения других задач в ограниченном районе в течение короткого времени.

**Цель боя** заключается в уничтожении или пленении живой силы противника, в уничтожении и захвате его вооружения, боевой техники и в подавлении способности его к дальнейшему сопротивлению. Она достигается мощными ударами всех видов оружия, своевременным использованием их результатов, активными и решительными действиями подразделений.

До появления огнестрельного оружия сущность боя заключалась в рукопашной схватке воинов, вооружённых холодным оружием.

С развитием огнестрельного оружия важнейшим существенным элементом боя становится огонь, который позволил вести противоборство воюющих сторон на расстоянии, не вступая в непосредственный контакт (но не исключая его). Таким образом, увеличился пространственный размах боя, что также было важным для того периода развития общества и военного дела.

Массовое оснащение войск автоматическим оружием, артиллерией, танками и авиацией привело к тому, что успех на поле боя стал достигаться согласованными усилиями подразделений, частей и соединений всех родов войск, участвующих в нём. Бой стал общевойсковым, пространственный размах его ещё более увеличился. Кроме того, бой может быть противовоздушным, воздушным и морским.

Поражение противника, его разгром могут быть достигнуты лишь мощными ударами всех видов оружия, своевременным использованием результатов их ударов, а также активными и решительными действиями подразделений, частей и соединений всех родов войск и специальных войск.

**Современный общевойсковой бой требует** от войск умелого применения всех средств поражения, боевой и специальной техники, высокой

подвижности и организованности, полного напряжения моральных и физических сил, непреклонной воли к победе, железной дисциплины и боевой сплоченности. Это достигается: высокой боевой выучкой; сознательным выполнением своего воинского долга; стойкостью, храбростью, отвагой и готовностью личного состава в любых условиях добиваться полной победы над врагом; знанием начальниками своих подчиненных, личным общением с ними, вниманием к их повседневной боевой жизни и нуждам, высокой требовательностью к ним; воспитанием у подчиненных веры в правоту дела, преданности Родине.

Современный общевойсковой бой может вестись как в условиях применения ядерного, ОМП, ВТО, так и с применением только обычного оружия. Наличие у противника средств массового поражения, находящихся в высокой степени готовности, требует от войск непрерывного выявления и уничтожения их всеми имеющимися средствами и в то же время осуществления мероприятий по защите от ОМП и умения вести бой в условиях его применения.

### **3.1.2. Силы и средства современного общевойскового боя**

Характер боя и способы его ведения зависят, прежде всего, от материальной основы, т. е. от вооружения, боевой техники и людей, применяющих эти средства вооруженной борьбы.

Большое влияние на изменение характера боя и способы его ведения оказывает и другая составная часть материальной основы боя – люди, их моральный дух. Несмотря на огромную мощь и возможности средств борьбы человек остается той первоосновой, без которой любая техника, любые средства поражения будут бесполезными, а вооруженная борьба попросту невысказима.

Современный период развития военного дела характеризуется появлением и бурным развитием качественно новых средств борьбы, принципиально отличных от тех, которые применялись в годы Второй мировой войны.

**Ядерное оружие** является главным, наиболее мощным средством поражения противника. Умелое его применение позволяет с высокой эффективностью и в короткие сроки уничтожить средства массового поражения противника, наносить ему большие потери, разрушать сооружения и другие объекты, создавать зоны радиоактивного заражения, районы разрушений, завалов, пожаров и затоплений местности, а также оказывать на личный состав вооруженных сил и население сильное психологическое воздействие. Оно применяется внезапно, массированно и в сочетании с обычным оружием.

**Обычное оружие** составляет все огневые и ударные средства, применяющие артиллерийские, зенитные, авиационные, стрелковые, инженерные

боеприпасы и огнесмеси. Обычное оружие может применяться самостоятельно и в сочетании с ЯО для поражения живой силы и боевой техники противника, а также для разрушения и уничтожения различных объектов.

Наиболее эффективным видом обычного оружия является ВТО, к которому относятся РУК и РОК, а также другие комплексы (системы) вооружения, применяющие управляемые (корректируемые) и самонаводящиеся ракеты и боеприпасы, способные поражать цели с первого выстрела (пуска).

Диалектика военного дела такова, что наряду с решающим значением ЯО и ВТО по-прежнему велика роль танков, артиллерии, самолётов и других обычных средств борьбы. Это тем более важно иметь в виду, что при определенных условиях боевые действия могут вестись с использованием лишь обычных средств поражения. Таким образом, задача состоит в том, чтобы в современном бою научиться умело использовать возросшую роль мотострелковых подразделений, частей и соединений, огневую и ударную силу танков, эффективность ударов авиации и огня артиллерии.

### 3.1.3. Характерные черты современного общевойскового боя

Изменения в оружии и боевой технике оказали существенное влияние на содержание, характер и способы ведения боя.

Под характерными чертами современного общевойскового боя понимаются важные свойства и особенности, которые раскрывают характер боя в той или иной войне.

**Характер боя** – это совокупность общих характеристик, присущих данному бою и определяющих его свойства и особенности. Черты боя не являются неизменными, совершенствование материальной основы боя влечет за собой и изменение его качественных характеристик. Сравнительно невысокий уровень развития средств борьбы в период первой мировой войны предопределил исключительную медлительность развития боя, его ограниченный размах и недостаточную решительность. И наоборот, резкое качественное улучшение средств ведения боя во Второй мировой войне и количественное их увеличение придали бою новое содержание, обусловили его высокую манёвренность и динамичность.

Современный бой характеризуется решительностью; высокой напряженностью; скоротечностью и динамичностью боевых действий; наземно-воздушным характером боевых действий; одновременно мощным огневым воздействием на всю глубину построения противоборствующих сторон; применением разнообразных способов выполнения боевых задач; быстрым переходом от одних видов действий к другим; сложной радиоэлектронной обстановкой.

Для победы над противником в настоящее время командир должен обладать искусством применения всего разнообразия способов ведения боя.

Под **способом ведения боя** понимается вариант применения сил и средств для разгрома противника и достижения поставленных целей. Способы ведения боя, как показывает исторический опыт, непрерывно изменяются и совершенствуются по мере развития его материальной основы. Они зависят также от задач, поставленных войскам, от условий их выполнения, возможностей войск, состава и характера действий противника и особенностей местности. Большое разнообразие задач, решаемых подразделениями, частями и соединениями, и средств борьбы, которые они применяют, различный характер действий противника и условий местности приводят к тому, что способы ведения современного общевойскового боя будут весьма многообразны.

**В обороне** основными способами ведения боя являются: поражение основной группировки противника в процессе её выдвижения и развёртывания для наступления внезапными ядерными ударами, ударами авиации и артиллерии; отражение атак его танков, мотопехоты и аэромобильных войск огнём всех наземных и воздушных сил и средств перед передним краем; прочное удержание важнейших районов в глубине в сочетании с проведением контратак.

**Наступление** с применением ЯО осуществляется нанесением противнику решительного поражения ядерными, огневыми ударами и стремительным продвижением подразделений, частей и соединений вслед за этими ударами для завершения разгрома противника и овладения жизненно важными районами (объектами).

При наступлении с применением обычного оружия необходимой степени поражения противника можно добиться только на узком участке фронта. Поэтому в основе способов наступления в таких условиях должны лежать: массированное применение огневых средств и авиации на узком фронте; прорыв обороны на этом участке мотострелковыми и танковыми подразделениями; развитие успеха в глубину и стороны флангов; окружение и уничтожение главных сил обороняющегося противника во взаимодействии с соседями.

**Принципы общевойскового боя** – это основные руководящие положения, важнейшие рекомендации по организации и ведению боя в целом.

Принципы являются фундаментальной базой для творчества командира, принятия им правильного решения. Вместе с тем они не являются самим решением, ибо в таком случае они могут превратиться в шаблон и несостоятельные рецепты победы. Их нельзя рассматривать изолированно один от другого. Для достижения успеха в бою командир должен умело использовать все принципы с учётом конкретно складывающейся обстановки.

**Основными принципами ведения современного общевойскового боя** являются: постоянная высокая боевая готовность подразделения; высокая активность, решительность и непрерывность ведения боя; внезап-

ность действий; поддержание непрерывного взаимодействия в бою; решительное сосредоточение основных усилий на главном направлении и в нужное время; манёвр силами, средствами и огнём; учёт и использование морально-психологических факторов в интересах выполнения поставленной задачи; всестороннее обеспечение боя; поддержание и своевременное восстановление боеспособности подразделения; твёрдое и непрерывное управление подразделением, непреклонность в достижении намеченных целей, выполнение принятых решений и поставленных задач.

### 3.1.4. Основные тактические понятия и определения

**Операция** – это совокупность согласованных и взаимосвязанных по цели, задачам, месту и времени сражений, боев, ударов и манёвра армии (корпуса), производимых по единому замыслу для решения оперативных задач в определенном обширном районе в установленный период времени.

**Сражение** – это составная часть операции, представляет собой совокупность ряда наиболее важных и напряжённых боев и ударов, объединённых общим замыслом и проводимых определёнными группировками войск для выполнения одной оперативной задачи.

**Боевые действия** – организованные действия объединений, соединений и частей при выполнении поставленных задач с применением различных форм и способов действий. Основными видами боевых действий являются оборона и наступление.

Выше было показано, что бой представляет собой организованные и согласованные удары, огонь и манёвр частей и подразделений. Рассмотрим более подробно понятия «удар», «огонь» и «манёвр».

**Удар** (рис. 3.1) – одновременное поражение группировок войск и объектов противника путём мощного воздействия на них всеми имеющимися средствами или войсками.

Основным способом уничтожения противника в общевойсковом бою является огонь.

**Огонь** – поражение противника стрельбой из различных видов оружия, ведётся с задачей уничтожения, подавления и изнурения противника или разрушения его объектов.

Виды огня представлены на рис 3.2.

Огонь различается:

- по решаемым тактическим задачам – на уничтожение, подавление, изнурение, разрушение, задымление (ослепление), освещение и другие;
- по видам оружия – огонь из стрелкового оружия, танков (танковых пушек и пулемётов), БМП (БТР), огонь артиллерии, миномётов, комплексов ПТУР, зенитных средств;



- по способам ведения – прямой, полупрямой наводкой, с закрытых огневых позиций;
- по напряженности стрельбы – одиночными выстрелами, короткими или длинными очередями, непрерывный, кинжальный, беглый, методический, залповый;
- по направлению стрельбы – фронтальный, фланговый и перекрестный;
- по способам стрельбы – с места, с остановки, с ходу;
- по видам огня – по отдельной цели, сосредоточенный, заградительный.



Рис. 3.1. Классификация удара



Рис. 3.2. Виды огня: а – фронтальный; б – фланговый; в – перекрестный

**Огневое поражение противника** – согласованное огневое воздействие по противнику назначенными силами и средствами поражения обычными и зажигательными боеприпасами в интересах выполнения тактических задач и достижения целей боя.

**Манёвр** – организованное передвижение войск в ходе боя в целях занятия выгодного положения по отношению к противнику и создания необходимой группировки сил и средств, а также перенос или перенацеливание (массирование, распределение) ударов и огня для наиболее эффективного поражения противника.

Манёвр осуществляется подразделениями, силами и средствами, ударами и огнём.

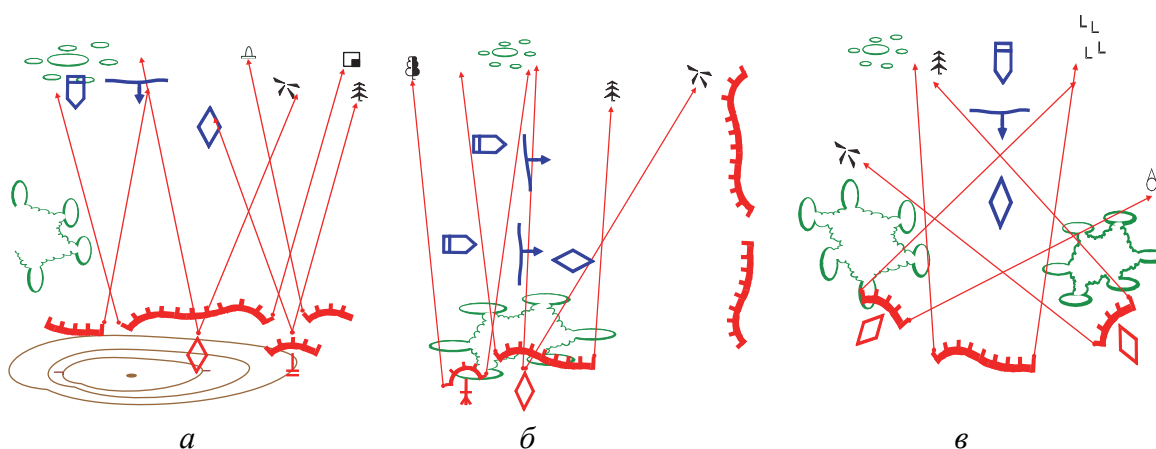
Видами манёвра подразделениями (рис. 3.3) являются: охват, обход, отход и смена района.



Рис. 3.3. Манёвр подразделениями: а – обход; б – охват; в – отход

**Обход** – более глубокий манёвр, совершаемый подразделениями для удара по противнику с тыла.

**Охват** – манёвр, осуществляемый подразделениями в целях выхода для удара во фланг противнику.

**Отход и смена района** – манёвр, применяемый в целях вывода своих войск из-под ударов превосходящих сил противника, выигрыша времени и занятия более выгодного рубежа (района). Отход проводится только с разрешения или по приказу старшего командира.

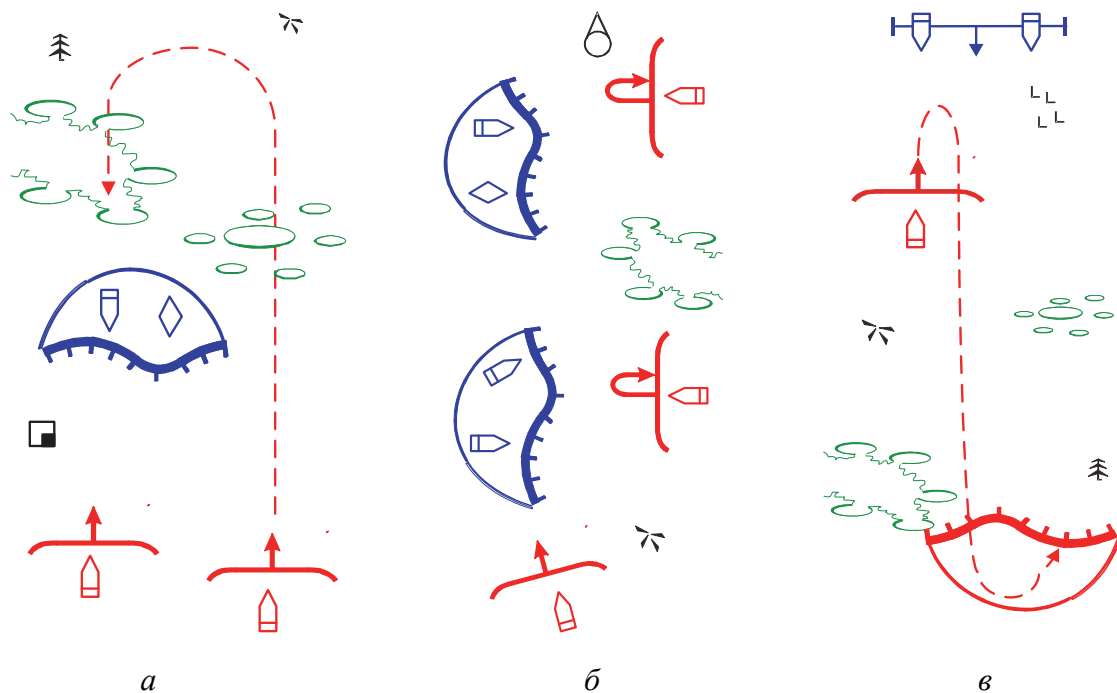
**Манёвр ударами и огнём** (рис. 3.4) заключается в одновременном или последовательном их массировании (сосредоточении) по важнейшим объектам противника или в распределении (сосредоточении) для поражения нескольких объектов, а также в перенацеливании их на новые объекты.



Рис. 3.4. Манёвр огнём: *а* – распределение огня; *б* – сосредоточение огня; *в* – перенос огня

Манёвр должен быть прост по замыслу, проводиться быстро, скрытно и внезапно для противника. Для его осуществления используются результаты огневого поражения противника, открытые фланги, промежутки своих подразделений, складки местности, скрытые подступы, аэрозоли, а в обороне, кроме того, траншеи и ходы сообщения.

Цель огневого поражения заключается в снижении боевого потенциала (боевых возможностей) противостоящих подразделений противника до уровня, обеспечивающего гарантированное выполнение поставленных задач подразделениями с сохранением своей боеспособности.

Сосредоточение огня применяется при необходимости вести огонь всеми имеющимися средствами подразделения или их большей частью по одной важной цели или группе целей, находящихся на ограниченном участке. Сосредоточенный огонь ведётся по команде командира подразделения.

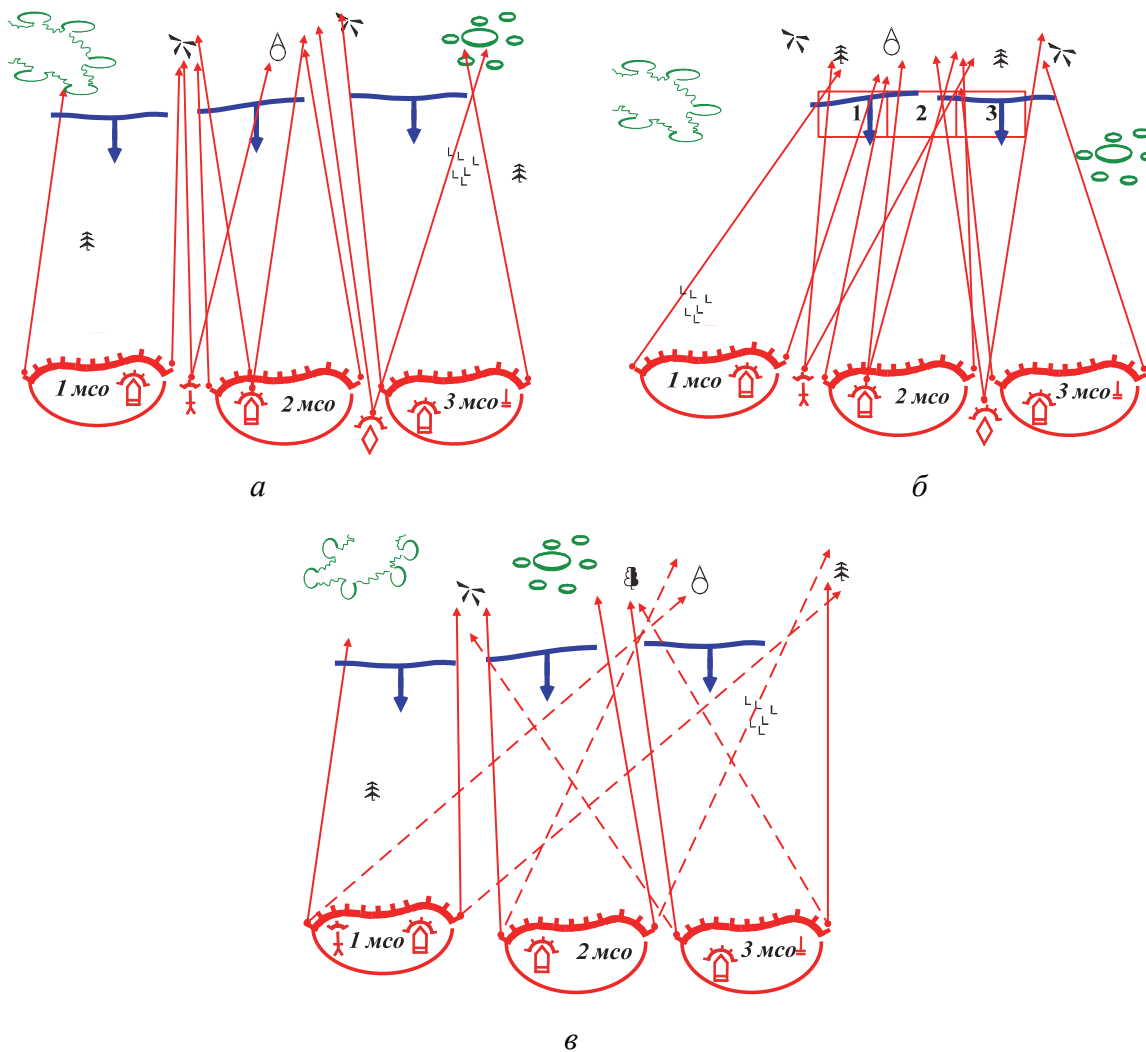
Распределение огня применяется при необходимости ведения огня подразделениями одновременно по нескольким целям. Для уничтожения каждой цели должны назначаться те огневые средства, огонь которых в наибольшей мере обеспечивает её поражение.

В зависимости от обстановки части и подразделения могут действовать в походном, предбоевом и боевом порядках.

**Походный порядок** – построение подразделений для передвижения в колоннах в пешем строю или на машинах.

**Предбоевой порядок** – построение подразделений для передвижения в колоннах, расчлененных по фронту и в глубину.

**Боевой порядок** – построение подразделений для ведения боя.

В целях большей самостоятельности при ведении общевойскового боя мотострелковым и танковым подразделениям придаются или выделяются для поддержки подразделения других войск и специальных войск.

**Приданные** подразделения полностью подчиняются общевойсковому командиру и выполняют поставленные им задачи.

**Поддерживающие** подразделения остаются в подчинении старшего командира (начальника) и выполняют поставленные им задачи, а также задачи, поставленные командиром поддерживаемого подразделения, в пределах выделенного ресурса (наряда) сил.

**Фронт** – сторона, обращенная к противнику.

**Фланг** – правая или левая оконечность расположения войск, боевого или походного порядка частей и подразделений.

**Стык** – представляет собой место соприкосновения флангов или промежутков (интервал) между флангами смежных частей и подразделений в их боевом порядке.

## 3.2. Основы ведения обороны общевойсковыми подразделениями

### 3.2.1. Оборона как основной вид общевойскового боя.

#### Цели обороны и содержание требований, предъявляемых к ней

Оборона как вид боевых действий возникла одновременно с наступлением. Обычно её применяла сторона, имеющая меньшее количество сил и средств или считавшая невыгодным для себя наносить удар первой.

Оборона в большинстве случаев является вынужденным и временным видом боевых действий. Как вид боевых действий оборона лишена многих преимуществ, свойственных наступлению. Обороняющаяся сторона в своих действиях зависима от наступающей стороны. Она вынуждена быть постоянно в большом напряжении, в готовности отразить удары противника с любого направления. Обороняющиеся войска, как правило, уступают в силах и средствах наступающим. Инициатива действий всегда на стороне наступающего подразделения.

В современном бою применение средств ОМП и ВТО в короткие сроки вызывает перевес в силах и средствах у той или другой воюющей стороны, что ведет, в свою очередь, к быстрым и резким изменениям обстановки – переходу от обороны к наступлению и наоборот. Поэтому оборона является хотя и вынужденным, но таким же закономерным видом боевых действий, как и наступление.

**Оборона** – вид боя. Она имеет целью отразить наступление превосходящих сил противника, нанести ему максимальные потери, удержать важные районы (объекты) местности и тем самым создать благоприятные условия для перехода в наступление.

Современная оборона должна быть устойчивой и активной, способной отразить удары противника с применением всех видов оружия.

Устойчивость и активность обороны достигается:

- выдержкой, стойкостью и упорством обороняющихся подразделений, высоким моральным духом личного состава;
- умелой организацией системы огня, особенно противотанкового, в сочетании с заграждениями;
- надежной ПВО;
- своевременным маневром огнём, силами и средствами на угрожаемые направления;
- проведением решительных контратак, быстрым уничтожением противника, вклинившегося в оборону, и его высадившихся десантов;
- умелым использованием местности, её инженерным оборудованием и тщательной маскировкой;
- выполнением мероприятий по защите от зажигательного оружия (ЗЖО) и подготовкой подразделений к ведению боя на зараженной местности в течение длительного времени;
- четким взаимодействием; всесторонним обеспечением боя; твердым и непрерывным управлением подразделениями.

В зависимости от обстановки оборона может подготавливаться **заблаговременно** или **организовываться в ходе боя, при отсутствии непосредственного соприкосновения с противником и в условиях соприкосновения с ним.**

В зависимости от боевой задачи, наличия сил и средств, а также от характера местности оборона может быть **позиционной** и **манёвренной**.

**Позиционная оборона** – основной вид обороны. Она наиболее полно отвечает главной цели обороны и ведётся путём нанесения максимальных потерь противнику в ходе упорного удержания подготовленных к обороне районов местности. Позиционная оборона применяется на большинстве направлений и, прежде всего, там, где потеря территории недопустима.

**Манёвренная оборона** применяется в целях нанесения противнику потерь, выигрыша времени и сохранения своих сил путём последовательных оборонительных боев на заранее намеченных и эшелонированных в глубину рубежах в сочетании с короткими контратаками. Она допускает оставление некоторой части территории. В ходе манёвренной обороны обороняющиеся войска вынуждают противника наступать в направлении, на котором подготовлена устойчивая позиционная оборона, или вовлекают противника в район, обеспечивающий выгодные условия для его разгрома контратаками.

### 3.2.2. Боевые задачи и боевые порядки подразделений в обороне

Батальон (рота) переходит к обороне обычно в составе бригады (батальона), иногда и самостоятельно, в целях отражения контратаки превосходящих сил противника, удержания захваченного рубежа и обеспечения флангов наступающих подразделений. В неблагоприятно сложившейся обстановке в результате неудачного исхода встречного боя батальон может переходить к обороне для обеспечения выхода из боя и отхода главных сил, действуя в качестве арьергарда, а рота может действовать в тыльной походной заставе или в качестве подразделения прикрытия. Батальон (рота) может обороняться в первом или во втором эшелоне, вести бой в полосе обеспечения или на передовой позиции, составлять общевойсковой резерв или находиться в противодесантном резерве.

Фронт и глубина района обороны батальона (рис. 3.5) устанавливаются в соответствии с возможностями подразделений по нанесению поражения противнику на определенном фронте и удержанию районов (рубежей, объектов) местности.

Батальон обороняет район обороны, а рота – опорный пункт. Оборону батальон (рота) строит в пределах одной позиции, основу которой составляют опорные пункты рот (взводов), подготовленные к круговой обороне. Фронт и глубина района обороны батальона (опорного пункта роты) будет зависеть от боевого состава средств усиления и условий местности.

Батальон второго эшелона занимает район обороны, как правило, на важнейшем направлении, находясь в готовности к уничтожению вклинив-

шегося в оборону противника или к прочному удержанию занимаемого района, а также к усилению (замене) подразделений первого эшелона в случае потери ими боеспособности.



Рис. 3.5. Мотострелковый батальон в обороне

Боевой порядок батальон (рота) строит в два или один эшелон. При двухэшелонном построении боевого порядка две роты (два взвода) располагаются в первом, одна рота (взвод) – во втором эшелоне. При построении в один эшелон выделяется резерв в составе не менее взвода. Роты в батальоне могут иметь самое различное расположение. Одна из рот может быть сзади или впереди остальных, образуя огневой мешок, а на открытом фланге возможно расположение уступом.

Приданные батальону танки используются в опорных пунктах для ведения огня с подготовленных позиций, а также для действий из засад.

Штатные и приданные батальону зенитные подразделения располагаются в районе командно-наблюдательного пункта (КНП) батальона и в опорных пунктах рот так, чтобы обеспечивались надежное прикрытие

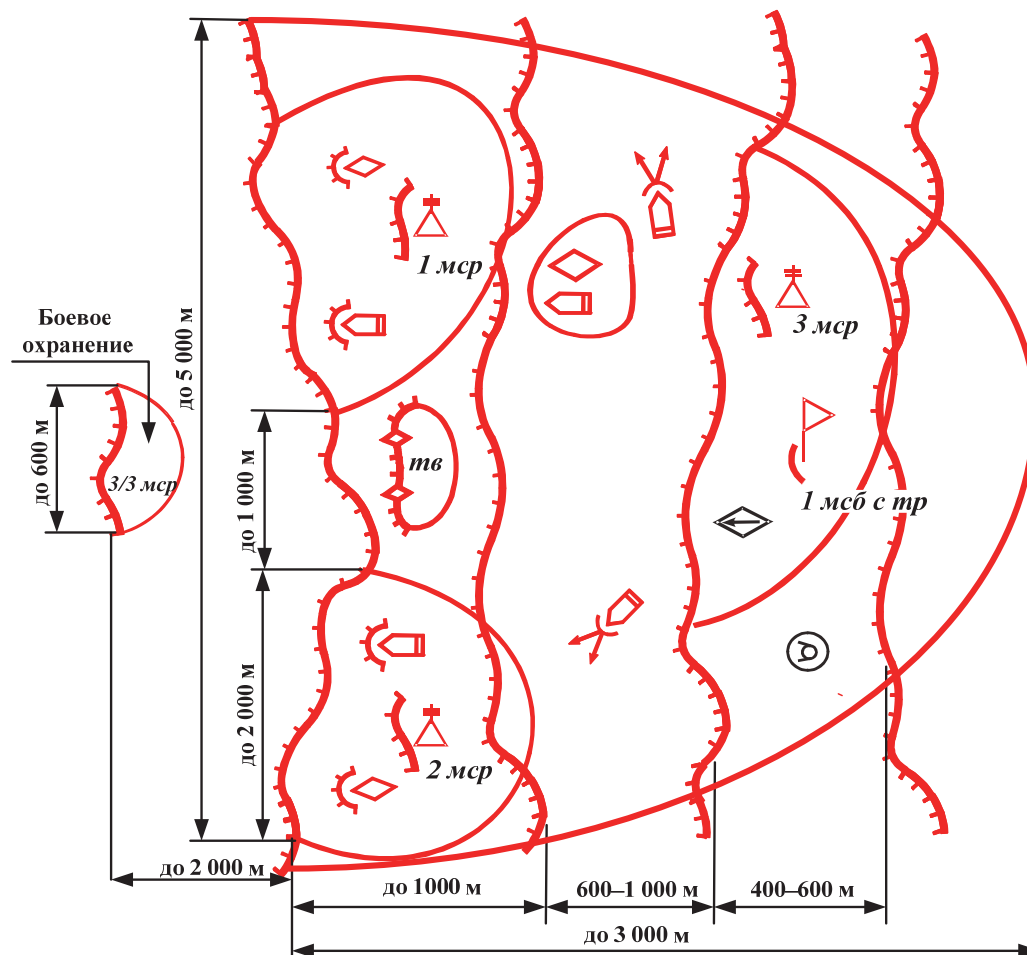
подразделений с воздуха, круговой обзор и обстрел воздушного противника, маскировка и связь с командиром батальона.

КНП командира батальона оборудуется за подразделениями первого эшелона или в районе опорного пункта роты второго эшелона (резерва), КНП командира роты – в глубине опорного пункта роты.

Система огня в обороне организуется в соответствии с замыслом боевых действий и боевыми свойствами средств поражения.

Система огня батальона (роты) в обороне включает (рис. 3.6): участки сосредоточенного и рубежи заградительного огня артиллерии и миномётов, подготовленные на подступах к обороне, перед передним краем, на флангах и в глубине обороны; зоны огня противотанковых средств и сплошного многослойного огня всех видов оружия перед передним краем, в промежутках, на флангах и в глубине обороны для уничтожения в первую очередь танков и других бронированных машин противника; подготовленный манёвр огнём в целях его сосредоточения в короткие сроки на любом угрожаемом направлении или на участке. Она строится с учётом огневых возможностей всех видов оружия батальона (роты) и приданных огневых средств, их тесного взаимодействия в сочетании с инженерными заграждениями и естественными препятствиями.



Рис. 3.6. Система огня мотострелковой роты



Основой системы огня батальона (роты) является противотанковый огонь. Тщательная организация противотанкового огня – важнейшая обязанность всех командиров подразделений. Противотанковый огонь должен обеспечить поражение танков и других бронированных целей противника как перед передним краем, так и в глубине района обороны батальона (опорного пункта роты).

Для отражения массированных атак танков и пехоты противника создаются зоны сплошного огня всех видов оружия перед передним краем и в глубине обороны путём организации сосредоточенного, заградительного огня артиллерии и миномётов, гранатомётов, огня танков, БМП, специальных противотанковых средств, а также огня автоматического стрелкового оружия.

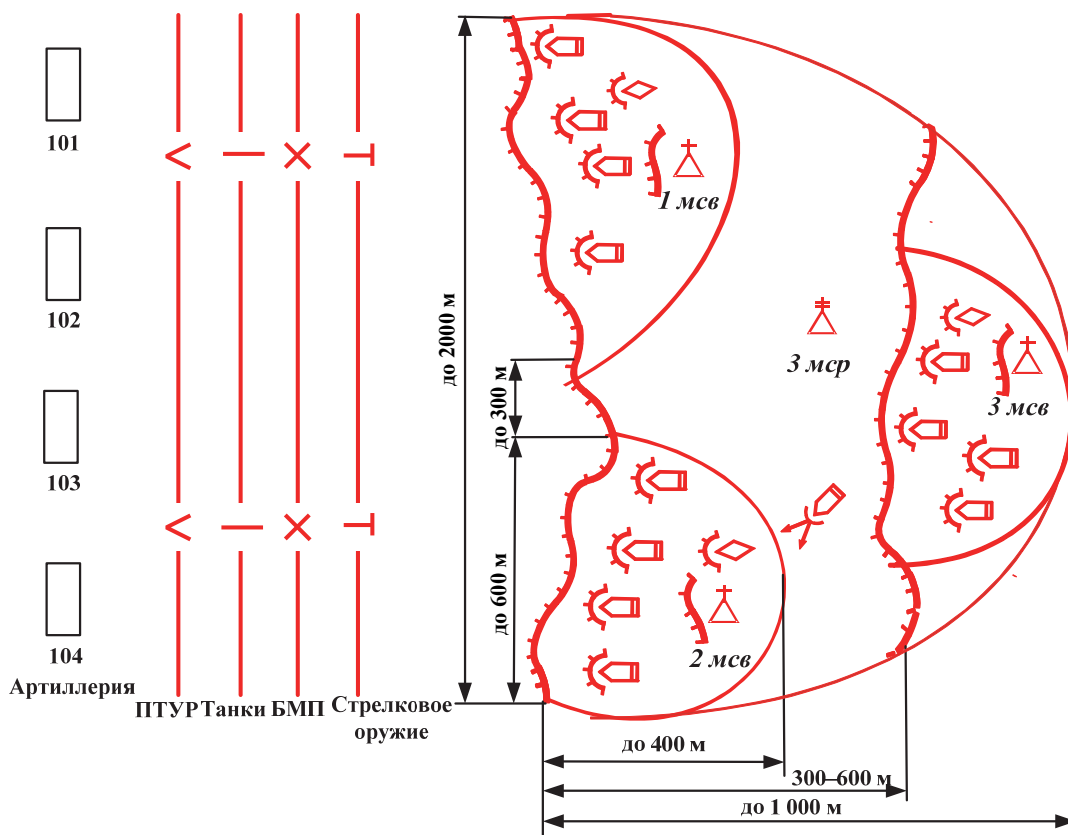
Участки сосредоточенного огня назначаются подразделениям БМП, танковым ротам, танковым взводам, гранатометному взводу.

Для эффективного поражения противника подготавливается фронтальный, фланговый, перекрестный и кинжальный огонь.

В боевой порядок батальона (роты) в зависимости от обстановки могут входить бронегруппа и огневые засады.

Бронегруппа батальона (роты) создаётся в целях повышения активности обороны и своевременного усиления её устойчивости на наиболее угрожаемых направлениях, закрытия брешей, образовавшихся в результате огневых ударов противника. Кроме того, она создаётся для решения и других задач, требующих стремительных, манёвренных действий и эффективного огневого поражения противника, а также более полного использования боевых возможностей танков, БМП (БТР). В состав бронегруппы могут входить несколько танков, БМП (БТР) – обычно без десанта, выделенных из подразделений первого и второго эшелонов, обороняющихся вне направлений сосредоточения основных усилий.

С занятием батальоном (ротой) обороны танки и БМП (БТР), предназначенные для действий в составе бронегруппы, обычно располагаются и готовятся к бою в своих взводных опорных пунктах. Затем в установленное время они сосредоточиваются в районе с надёжными защитными и маскирующими свойствами местности (в оврагах, на обратных скатах высот, в лесу и других укрытых местах), тщательно маскируются и готовятся к выполнению поставленных бронегруппе задач или занятию обороны в своих взводных опорных пунктах.

Командиром бронегруппы роты может быть назначен один из заместителей командиров взводов, а батальона – один из командиров взводов роты второго эшелона.

Огневая засада организуется в целях нанесения противнику максимального поражения внезапно открываемым огнём прямой наводкой, кинжальным огнём и применением МВЗ.

В огневую засаду может выделяться взвод (отделение, танк), усиленный огнемётчиками и сапёрами.

### **3.2.3. Инженерное оборудование ротного опорного пункта**

**Инженерное оборудование опорного пункта** представляет собой комплекс мероприятий, проводимых в целях приспособления местности для ведения боя, создания условий, способствующих успешному выполнению задач обороняющимися подразделениями, затрудняющих наступление противника и снижающих эффективность воздействия его средств поражения.

Инженерное оборудование опорного пункта включает: создание системы заграждений; устройство фортификационных сооружений (окопы, траншеи, ходы сообщения, щели, блиндажи, рвы, эскарпы, контрэскарпы, надолбы и др.); оборудование позиций огневых средств; оборудование КНП и мест (районов) расположения подразделений тыла; подготовку манёвра; оборудование пунктов водоснабжения (водозаборных пунктов) и другие мероприятия.

В опорном пункте роты оборудуются: две траншеи, опорные пункты мотострелковых взводов, позиции штатных и приданных огневых средств роты, КНП роты, пункт боевого питания и медицинский пост.

Траншеи и опорные пункты рот соединяются между собой системой ходов сообщения на всю глубину опорного пункта.

Инженерное оборудование опорного пункта начинается немедленно после определения позиций подразделениям и огневым средствам и организации системы огня. В некоторых случаях оно начинается ещё до занятия обороны, в полном объёме проводится с занятием подразделениями опорных пунктов и продолжается непрерывно в ходе всего оборонительного боя. Оно осуществляется одновременно на всю глубину обороны в последовательности, обеспечивающей постоянную готовность подразделений к отражению наступления противника и защиту их от всех средств поражения, и проводится скрытно, с полным напряжением сил и максимальным использованием сборных фортификационных сооружений, конструкций и местных строительных материалов.

В условиях отсутствия непосредственного соприкосновения с противником инженерное оборудование опорного пункта выполняется с широким применением средств механизации.

В первую очередь устраиваются инженерные заграждения перед позицией боевого охранения и передним краем обороны, расчищаются полосы обзора и обстрела; отрываются окопы на отделения, окопы для танков, БМП (БТР) и других огневых средств; возводятся сооружения для КНП и медицинского пункта; устраиваются перекрытые щели на каждое отде-

ление, экипаж или расчёт; создаются участки сплошных траншей во взводных и ротных опорных пунктах; маскируются вооружение и техника от разведки и для защиты от ВТО противника. Кроме того, устраиваются заграждения в промежутках между подразделениями, на флангах и в глубине обороны; оборудуются огневые рубежи для тр и мср на БМП, находящихся во втором эшелоне (резерве), подготавливаются пути выдвижения к этим рубежам развёртывания для контратак; оборудуются пункты водоснабжения (водозаборные пункты).

Во вторую очередь дооборудуются ротные и взводные опорные пункты, отрываются окопы для танков, БМП (БТР) и других огневых средств на запасных (временных) огневых позициях, огневых рубежах и в районах сосредоточения бронегрупп; создаётся и совершенствуется в боевом и хозяйственном отношении система траншей и ходов сообщения в батальонном районе обороны; дооборудуются КНП и медицинские пункты; устраиваются блиндажи на каждое отделение, экипаж или расчёт, убежища на каждую роту (батарею) и на КНП роты, укрытия для вооружения, техники, ракет, боеприпасов и других материальных средств; оборудуются основные ложные объекты в ротном опорном пункте; дополнительно устраиваются заграждения перед передним краем, в промежутках между опорными пунктами и на флангах, а также подготавливаются пути манёвра.

В дальнейшем в опорном пункте развивается система траншей и ходов сообщения, наращивается система инженерных, заграждений, дополнительно развивается сеть путей манёвра подразделений, подвоза и эвакуации, а также оборудуются ложные опорные пункты, траншеи, огневые позиции и другие объекты.

Траншеи оборудуются для создания системы сплошного флангового огня и огня перед передним краем и в глубине обороны, для защиты личного состава от продольного её прострела огнём противника и повышения защиты от воздействия ЯО и разрывов артиллерийских снарядов, а также для лучшего применения к рельефу местности. Траншеи отрываются криволинейного, ломаного или уступного начертания. При механизированной отрывке траншей прямые участки (фасы) делают длиной 40–50 м, а при ручной отрывке 20–30 м. Угол между фасадами траншей должен быть 90–120°. В зависимости от состояния грунта и имеющегося времени траншеи (ходы сообщения) отрывают различного профиля.

Ходы сообщения предназначаются для укрытого передвижения личного состава между траншеями, позициями, опорными пунктами и для скрытого сообщения с тылом. В отличие от траншей, отрываемых обычно вдоль фронта, ходы сообщения устраиваются большей частью под углом к фронту. Для защиты от продольного обстрела со стороны противника, передвигающегося по ходам сообщения личного состава, ходы сообщения тщательно

применяют к местности, придавая им в плане криволинейное, уступное или ломаное начертание. Они отрываются таких же профилей, как и траншеи.

На наиболее важных в тактическом отношении участках ходы сообщения приспособляют к обороне: устраивают в них ячейки для стрельбы, площадки для огневых средств (пулемётов) и другие сооружения.

При выборе направления для ходов сообщения нужно стремиться располагать их скрытно от наблюдения противника, для чего следует использовать овраги, обратные скаты высот, лощины, кустарники и др.

Если устройство ходов сообщения осуществляется на передних скалах высот, то их следует отрывать уступами, направляя короткие участки в сторону противника, а длинные – вдоль фронта. Располагать ходы сообщения по дну лощины не следует, так как в дождливое время и во время таяния снега их будет заливать вода.

Для улучшения условий ведения боя и отдыха подразделений траншеи и ходы сообщения оборудуют в боевом, хозяйственном и санитарном отношении.

К боевому оборудованию относится устройство ячеек для стрелков, площадок для пулемётов, бойниц для ведения огня, выходов, переездов, сооружений для наблюдения, простейших укрытий для личного состава и материальной части, ниш для боеприпасов, уширений, тупиков и т. д.

К хозяйственному и санитарному оборудованию траншей и ходов сообщения относятся устройство ниш для хранения продовольствия, воды и имущества, устройство отхожих мест, водосборных, водопоглощающих колодцев и водоотводных канав.

Для того чтобы командир роты мог руководить инженерным оборудованием и контролировать ход работ, он должен составить расчёт по инженерному оборудованию опорного пункта.

Командиры подразделений производят проверку своевременности и правильности занятия ими опорных пунктов и позиций; готовности системы огня и оружия к ведению огня, особенно ночью и в других условиях ограниченной видимости; знаний личным составом своих задач и порядка поддержания взаимодействия в ходе боя; состояния и степени готовности инженерных заграждений и фортификационного оборудования опорных пунктов и позиций подразделений; готовности второго эшелона (резерва, бронегруппы) к манёвру на огневые рубежи и указанные направления; выполнения мероприятий по всестороннему обеспечению боя и управления; занятия позиций боевым охранением и готовности его к выполнению боевой задачи.

### **3.2.4. Подготовка и ведение обороны**

Подготовка обороны в батальоне (роте) начинается с получением боевой задачи от старшего командира (начальника). Она включает: органи-

зацию боя (принятие решения, постановка боевых задач штатным и приданным подразделениям, организация взаимодействия и системы огня, всестороннее обеспечение боя и управления); занятие обороны, создание боевого порядка и системы огня; инженерное оборудование района обороны (опорного пункта); разработку схемы района обороны батальона (опорного пункта); подготовку подразделений к бою; контроль готовности обороны и подразделений к выполнению боевой задачи и другие мероприятия.

До начала наступления противника в подразделениях выделяются танки, БМП (БТР) и другие огневые средства, которые, занимая запасные или временные огневые позиции, находятся в постоянной готовности к уничтожению отдельных групп противника, пытающихся вести разведку, проделывать проходы в заграждениях или проникнуть в глубину обороны. Остальные подразделения, поддерживая готовность к отражению атак противника, совершенствуют инженерное оборудование позиций, проводят техническое обслуживание вооружения и боевой техники. Дежурные стрелки-зенитчики и личный состав других огневых средств, выделенных для борьбы с воздушным противником, находятся в готовности к открытию огня по его самолётам, вертолётам и другим воздушным целям. Снайперы уничтожают офицеров, снайперов, наблюдателей, расчёты огневых средств и другие цели противника.

Для нанесения противнику урона и задержки его выдвижения удары по нему наносит авиация. С выходом противника на рубеж досягаемости артиллерия сосредоточенным и массированным огнём наносит ему максимально возможный ущерб.

Если впереди района обороны выставлено боевое охранение, с переходом противника в наступление оно препятствует действиям его разведки и упорным сопротивлением заставляет развернуться в боевой порядок главные силы противника. В ходе боя командир охранения выявляет силы и направление действий противника.

Бой боевого охранения поддерживается огнём артиллерии, сосредоточенным огнём танковых и мотострелковых подразделений, огнём гв.

После отражения атаки обнаружившие себя огневые средства по указанию командира батальона (роты) должны скрытно сменить огневые позиции. Проходы, проделанные в наших заграждениях, немедленно закрываются, а если это сделать невозможно, по ним подготавливается огонь артиллерии и других средств.

Перед переходом в атаку противник может нанести по обороне ядерные удары и провести огневую подготовку.

Командир батальона (роты), ведя непрерывное наблюдение за действиями противника, уточняет задачи подразделениям штатной и приданной артиллерии и другим огневым средствам по поражению выявленной ар-

тиллерии, танков, других бронированных целей и пехоты, выдвигающихся или изготовившихся для атаки.

Личный состав роты и приданных ей подразделений укрывается в щелях, блиндажах, убежищах, БМП (БТР), на дне окопов и траншей в готовности быстро занять свои места на позициях для отражения атаки. В случае применения противником отравляющих веществ и бактериальных средств личный состав надевает средства индивидуальной защиты.

С переходом противника в атаку он поражается артиллерией, заградительным огнём танковых взводов и рот на дальностях 3–4 км, а также огнём ПТУР.

С максимальным темпом и наибольшей плотностью огонь по атакующим танкам, БМП, спешивающейся пехоте ведётся с подходом противника к заграждениям. По мере подхода противника к переднему краю огонь всех средств батальона доводится до наивысшего напряжения.

В случае вклинения противника в район обороны командир батальона (роты) должен огнём всех средств остановить его продвижение, закрепить свои фланги на участке вклинения и подавить противника огнём.

Прорвавшиеся в глубину обороны танки противника уничтожаются огнём танков, БМП второго эшелона с занимаемых ими огневых позиций или огневых рубежей, а также огнём прямой наводкой противотанковых средств, приданной и поддерживающей артиллерии. С этой целью подразделения, оказавшиеся в тылу прорвавшегося противника, продолжают упорно удерживать занимаемые позиции и стремятся сковать максимальное количество его сил.

Противник, вклинившийся в промежуток между обороняющимися батальоном (ротой) и соседями, уничтожается во взаимодействии с соседом огнём всех средств и решительной контратакой.

После отражения атаки и восстановления обороны батальон (рота) закрепляется, восстанавливает систему огня, инженерных заграждений, пополняет боеприпасы и готовится к отражению повторных атак противника.

### **3.2.5. Выход из боя и отход**

Выход из боя и отход производятся по приказу старшего командира для перегруппировки, занятия более выгодных рубежей или вывода своих войск из-под возможных ударов противника.

Отход производится, как правило, ночью или в других условиях ограниченной видимости. В условиях непосредственного соприкосновения с противником отходу предшествует выход из боя. Для его обеспечения назначаются подразделения прикрытия со средствами усиления.

С началом выхода из боя подразделения прикрытия остаются на занимаемых позициях до указанного им времени или сигнала и поддержи-

вают такой же характер действий, какой предшествовал выходу из боя. Управление этими подразделениями осуществляется одним из командиров. По приказу (сигналу) подразделения прикрытия одновременно отходят. Если противник обнаружит их отход и начнет преследование, подразделения прикрытия, сдерживая его продвижение, отходят скачками от одного рубежа к другому, разрушают мосты (переправы) и участки дорог, а также устраивают минно-взрывные и другие заграждения на направлениях движения противника.

В условиях активных действий противника батальон (рота) огнём всех средств наносит ему поражение, а при необходимости может частью сил или в полном составе внезапно контратаковать с целью остановить противника, а затем под прикрытием выделенных подразделений, огня артиллерии, гранатомётов, заграждений, дымов быстро выйти из боя.

В районах сбора после выхода из боя уточняются задачи на отход. Охранение при отходе организуется тыльными походными заставами, а при необходимости и боковыми походными заставами, которые огнём с ходу и без остановок, а также действием засад задерживают продвижение противника до указанного времени. Заставы могут также разрушать мосты (переправы), участки дорог, устраивать минно-взрывные и другие заграждения.

Для задержки наступающего противника на время, необходимое для отхода главных сил, могут назначаться арьергарды силой до батальона. Отход арьергарда осуществляется последовательно с одного рубежа на другой или перекатами.

Подразделения, прикрывающие выход из боя, обеспечиваются дополнительным запасом боеприпасов и усиливаются санитарным транспортом.

Смена подразделений проводится в обороне, как правило, ночью и в других условиях ограниченной видимости. Она должна быть тщательно организована и осуществляться быстро и скрытно.

Перед сменой командир батальона (роты) совместно с командиром сменяемой роты проводит рекогносцировку, в ходе которой изучает противника, знакомится с расположением подразделений, сдающих оборону, и режимом их поведения, с организацией системы огня, противовоздушной обороной, инженерным оборудованием района обороны, определяет скрытые пути движения к району смены, места постов регулирования и встречи прибывающих подразделений проводниками, а также порядок смены.

Командир, сдающий район обороны (опорный пункт), представляет схему района обороны (опорного пункта), а также имеющиеся разведывательные данные о противнике и указывает подчиненным командирам: порядок передачи обороны, район сбора после смены, мероприятия по прикрытию смены и маскировке, куда выслать проводников для встречи

и сопровождения прибывающих для смены подразделений, где выставить посты регулирования, время начала и окончания смены, порядок действий в случае применения противником ОМП и при переходе в наступление во время смены.

В первую очередь сменяются мотострелковые, а затем танковые, артиллерийские и зенитные подразделения. Подразделения, обороняющие передовую позицию или находящиеся в боевом охранении, сменяются в последнюю очередь.

Если в ходе смены противник перейдет в наступление, смена прекращается и все подразделения отражают атаку. Управляет ими в это время командир сменяемого подразделения, ему подчиняются и прибывшие для смены подразделения.

Командир батальона (роты), сдавший оборону, скрытно выводит подразделения в назначенный район сбора и затем действует в соответствии с полученной задачей.

### **3.2.6. Ведение обороны в особых условиях**

**В городе.** Оборона в городе обычно создаётся на подступах к городу и в самом городе. На подступах к городу оборона строится и ведётся, как и в обычных условиях. Непосредственно в городе оборона создаётся на всю его глубину.

Построение обороны в городе зависит от его размеров, планировки, расположения городских сооружений и основных магистральных улиц.

Батальон обычно обороняет район обороны, включающий один или несколько кварталов, или одно-два особо прочных и крупных здания. Рота обороняет опорный пункт, который включает квартал, одно или несколько крупных зданий, приспособленных к круговой обороне.

Районы обороны и опорные пункты оборудуются так, чтобы они перекрывали магистральные улицы, площади, мосты и т. д. Для создания опорных пунктов используются особо прочные угловые здания с полуподвальными и подвальными помещениями, обеспечивающими возможность обстрела улиц и площадей. Опорные пункты подготавливаются к круговой обороне и должны иметь огневую связь между собой. В них создаются дополнительные запасы боеприпасов, продовольствия, питьевой воды, медикаментов и других материальных средств.

В промежутках между опорными пунктами и на улицах устраиваются заграждения, разрушения и завалы, подступы к которым минируются и простреливаются фланговым и перекрестным огнём. Легкие постройки, мешающие наблюдению и ведению огня, разрушаются.

Для манёвра подразделениями внутри кварталов устраиваются проходы, а также используются подземные сооружения и коллекторы. В под-



земных сооружениях, не используемых для манёвра, устраиваются заграждения, а по выходам из них подготавливается огонь.

Система огня батальона (роты) строится на сочетании флангового и перекрестного огня стрелкового оружия, орудий, выделенных для стрельбы прямой наводкой, танков, БМП, а также огня противотанковых управляемых ракет (ПТУР), гранатомётов, огнемётов и артиллерии, расположенных на закрытых огневых позициях.

Подразделения, занимающие оборону в многоэтажных зданиях, огонь организуют в несколько ярусов с тем, чтобы все подступы к опорным пунктам (зданиям) простреливались. При этом большая часть огневых средств, в том числе отдельные орудия, размещаются в нижних этажах зданий и полуподвалов.

Огневые позиции танков, БМП (БТР) и орудий, выделенных для стрельбы прямой наводкой, подготавливаются обычно за каменными заборами и стенами, в которых проделываются и тщательно маскируются амбразуры.

Организуя оборону в городе, командир батальона (роты), кроме общих вопросов организации боя, определяет: какие здания включить в опорные пункты и подготовить к обороне, в каких помещениях оборудовать убежища, порядок и сроки подготовки зданий к обороне, порядок манёвра силами и средствами.

Атака противника отражается сосредоточенным и заградительным огнём артиллерии, огнём танков, БМП, ПТУР и стрелкового оружия с широким применением огнемётов и ручных гранат.

При удержании опорного пункта (здания) атакующий противник должен быть задержан на инженерных заграждениях и уничтожен на подступах к опорному пункту огнём всех средств подразделения. Если противнику удастся ворваться в обороняемое здание, он уничтожается огнём в упор, ручными гранатами и в рукопашной схватке. Бой ведётся за удержание каждого здания, за каждый этаж и каждую комнату даже в условиях окружения. При этом танки, БМП, орудия и другие огневые средства, находящиеся вне здания, воспрепятствуют подходу к нему резервов противника.

**В горах.** При обороне в горах важное значение приобретает прочное удержание выгодных участков местности, прикрывающих доступные для наступления противника направления.

Горная местность позволяет создать устойчивую оборону на более широком фронте, чем в обычных условиях. Вместе с тем условия горной местности затрудняют ведение обороны. Большое количество мертвых пространств, глубоких и скрытых подступов позволяют противнику незаметно подойти и внезапно атаковать, а наличие промежутков между подразделениями может быть использовано для обходов и охватов. Кроме то-

го, ограниченное количество дорог стесняет манёвр подразделений с одного направления на другое.

Оборона в горах строится путём создания ротных и отдельных взводных опорных пунктов для удержания господствующих высот, перевалов, узлов дорог и других важных участков местности. Опорные пункты должны иметь круговую оборону. В промежутках между ними ведутся разведка и патрулирование, организуются засады и устраиваются минно-взрывные заграждения.

При инженерном оборудовании опорных пунктов фортификационные сооружения в скальных грунтах устраиваются преимущественно полузаглубленного и насыпного типа с применением камня и прикрываются слоем грунта и мешками с землей.

Основные усилия сосредоточиваются на удержании высот, расположенных на подступах к перевалам. Часть сил занимает оборону на подступах к перевалу, часть – на перевале. На дорогах, подходящих к перевалу, устраиваются заграждения, подходы к которым простреливаются перекрестным огнём.

Передний край обороны необходимо назначать по склонам горных хребтов, высот и отрогам гор, обеспечивающим хороший обстрел подступов к ним.

Система огня строится так, чтобы перед передним краем, на флангах и в промежутках между опорными пунктами не было мертвых пространств и скрытых подступов.

Огневые средства располагаются ярусами как на скатах высот, обращенных к противнику, так и на обратных скатах, обеспечивая создание многоярусного флангового кинжального огня с учётом возможности маневрирования.

Наступление противника отражается всеми огневыми средствами с широким применением гранатомётов. Танки противника наиболее целесообразно уничтожать во время преодоления ими подъемов, особенно на серпантинах.

При вклинении противника в оборону батальон (рота) должен упорно удерживать занимаемые позиции и наносить противнику возможно большие потери. Контратака проводится сверху вниз, вдоль хребта или по долине. Обходящего противника батальон уничтожает огнём артиллерии и других средств, а также решительными действиями подразделений второго эшелона.

**В лесу.** Оборона в лесу организуется преимущественно на доступном для наступления противника направлении и носит ярко выраженный очаговый характер.

Батальону обычно указывается район обороны, роте – опорный пункт.

Оборона в лесу строится отдельными ротными и взводными опорными пунктами, подготовленными к круговой обороне, перехватывающими дороги, просеки, а также дефиле между озерами и болотами. В промежутке между опорными пунктами устраиваются заграждения, организуются засады и патрулирование. В качестве инженерных заграждений применяются минные поля, фугасы, минированные завалы, противотанковые барьеры и различные проволочные заграждения.

Передний край обороны выбирается впереди опушек леса или относится в глубину.

Боевой порядок батальона при обороне в лесу может строиться в два эшелона или в один с выделением резерва силой до взвода. Второй эшелон (резерв) батальона располагается в опорном пункте вблизи дорог и просек в готовности к проведению контратаки или к манёвру на угрожаемое направление.

Система огня организуется так, чтобы перед передним краем ротных и взводных опорных пунктов, в их глубине и на флангах создавались зоны сплошного огня всех видов оружия и чтобы все дороги, просеки, проходы в заболоченных участках, поляны и вырубki, по которым возможен подход и наступление противника, находились под огнём обороняющихся подразделений. Выступы леса используются для организации флангового и перекрестного огня. На направлениях возможного наступления противника подготавливается сосредоточенный огонь подразделений.

Атака танков и мотопехоты противника отражается огнём всех средств. С подходом противника к переднему краю обороны огонь доводится до наивысшего напряжения с тем, чтобы остановить атакующие подразделения и не допустить их проникновения в глубину леса.

Контратаки проводятся обычно вторым эшелоном (резервом) батальона по заранее изученным и подготовленным направлениям, как правило, вдоль дорог и просек. При проведении контратаки особое внимание уделяется обеспечению выхода контратакующего подразделения на рубеж развёртывания, подготовке огня артиллерии и миномётов.

**Ночью.** Основной задачей подразделений при обороне ночью является отражение внезапной атаки противника. Для этого командир подразделения должен усилить боевое охранение и наблюдение за противником. Большая часть подразделений и огневых средств находится на первой позиции в готовности к открытию огня и отражению атаки противника.

Подготовка данных для стрельбы ночью проводится засветло. Заранее устанавливается порядок освещения местности перед передним краем своей обороны, а также объектов и целей противника в ходе боя, определяются хорошо видимые ночью ориентиры, опознавательные знаки своих подразделений и способы ориентирования.

С переходом противника в атаку по нему открывают огонь подразделения, обороняющиеся на позиции боевого охранения, а также артиллерия и дежурные огневые средства. Танки, БМП и артиллерия ведут огонь прямой наводкой по атакующему противнику, а также сосредоточенный огонь по участкам.

При отражении атаки должно осуществляться ослепление противника с помощью осветительных и дымовых снарядов (мин).

Артиллерия и миномёты противника, ведущие огонь осветительными снарядами (минами), а также танки и прожекторные установки уничтожаются в первую очередь огнём артиллерии, танков, БМП и гранатомётов.

При вклинении противника в оборону принимаются меры к воспрепятствованию его продвижения в сторону флангов и в глубину, наносится огневое поражение и проводится контратака вторым эшелоном (резервом).

При переходе от ночных действий к дневным подразделения и огневые средства, перемещенные на ночь на временные огневые позиции, перед рассветом по приказу командира батальона (роты) скрытно занимают свои основные позиции.

### **3.3. Основы ведения наступления общевойсковыми подразделениями**

#### **3.3.1. Наступление как основной вид общевойскового боя**

Наступление с давних времен считалось наиболее активным видом боевых действий, в результате которого достигались самые решительные цели.

«Стоянием крепости не возьмешь», – говорил А.В. Суворов. С мнением великого полководца трудно не согласиться. Успех наступления, как показала Великая Отечественная война, вооружённых конфликтов и учений, достигается умелым применением всех средств поражения, созданием сильных группировок на главном направлении, решительностью действий, грамотным использованием местности для манёвра с целью быстрого выхода на фланги и в тыл противника.

Наступление как вид боя проводится в целях разгрома противника и овладения важными районами (рубежами, объектами) местности. Оно заключается в поражении противника всеми имеющимися средствами, решительной атакой, стремительным продвижением войск в глубину его расположения, в уничтожении и пленении живой силы, захвате оружия, военной техники и намеченных районов, рубежей местности. Наступление ведётся с полным напряжением сил, непрерывно, днём и ночью, в любую погоду, при тесном взаимодействии подразделений всех родов войск

и специальных войск. Подразделения должны умело использовать местность для манёвра в целях быстрого выхода на фланги и в тыл противника, нанесения решительных ударов, расчленения его боевого порядка и уничтожения по частям.

В зависимости от обстановки и поставленных задач наступление может вестись на обороняющегося, наступающего или отходящего противника. Наступление на наступающего противника осуществляется путём встречного боя, на отходящего противника – его преследованием.

Наступление на обороняющегося противника может осуществляться с ходу или из положения непосредственного соприкосновения с ним. Кроме того, оно может осуществляться из мест постоянной дислокации (районов сбора).

Если наступление выполняется с применением обычного оружия, подавление и уничтожение противника достигается ударами авиации, огнём артиллерии и решительными действиями атакующих подразделений.

При наступлении с применением ЯО усилия подразделений должны быть направлены на максимальное использование результатов ядерных ударов и быстрое завершение разгрома противника. В этих условиях действия подразделений могут развертываться на более широком фронте, по направлениям с осуществлением обходов и охватов.

Батальон (рота) может наступать в первом эшелоне батальона, составлять его второй эшелон или резерв, действовать в головной походной заставе, обходящем и разведывательном отрядах, а также выполнять другие задачи.

Боевой порядок батальона в наступлении (рис. 3.7) строится в один или два эшелона, роты – в один эшелон.

При одноэшелонном построении боевого порядка батальона выделяется резерв в составе не менее взвода.

Первый эшелон батальона предназначается для уничтожения живой силы и огневых средств противника во взводных и ротных опорных пунктах и выполнения ближайшей задачи. Он должен быть также способен развивать наступление в глубину. Поэтому в состав первого эшелона включается большая часть сил и средств батальона – не менее двух усиленных рот.

Второй эшелон батальона (силой до роты) предназначается обычно для развития успеха первого эшелона, расширения участка прорыва в стороны флангов или для отражения контратаки противника, а при необходимости – для замены подразделений, потерявших боеспособность.

Резерв предназначается для решения задач, возникающих в ходе боевых действий. С вводом в бой второго эшелона (резерва) он вновь создаётся за счёт подразделений первого эшелона. Второй эшелон (резерв) продвигается за ротами первого эшелона.



Рис. 3.7. Боевой порядок мотострелкового батальона в наступлении

Штатные и приданные подразделения огневых средств усиления первого эшелона и находящиеся в непосредственном подчинении командира батальона при выполнении огневых задач в зависимости от обстановки действуют в боевых порядках.

Перед переходом войск в наступление и в ходе его могут наноситься ядерные удары. Перед атакой мотострелковых и танковых подразделений проводится огневая подготовка атаки, а в ходе наступления – огневая поддержка атаки и огневое сопровождение наступления подразделений в глубине. При наступлении с ходу до начала огневой подготовки атаки может проводиться огневое обеспечение выдвижения.

В период огневой подготовки атаки авиация и артиллерия подавляют и уничтожают средства ядерного и химического нападения противника, артиллерию, противотанковые и огневые средства, живую силу в опорных пунктах его обороны и вне их, а также пункты управления и другие объекты. Огневая подготовка атаки заканчивается с выходом подразделений первого эшелона на рубеж перехода в атаку.

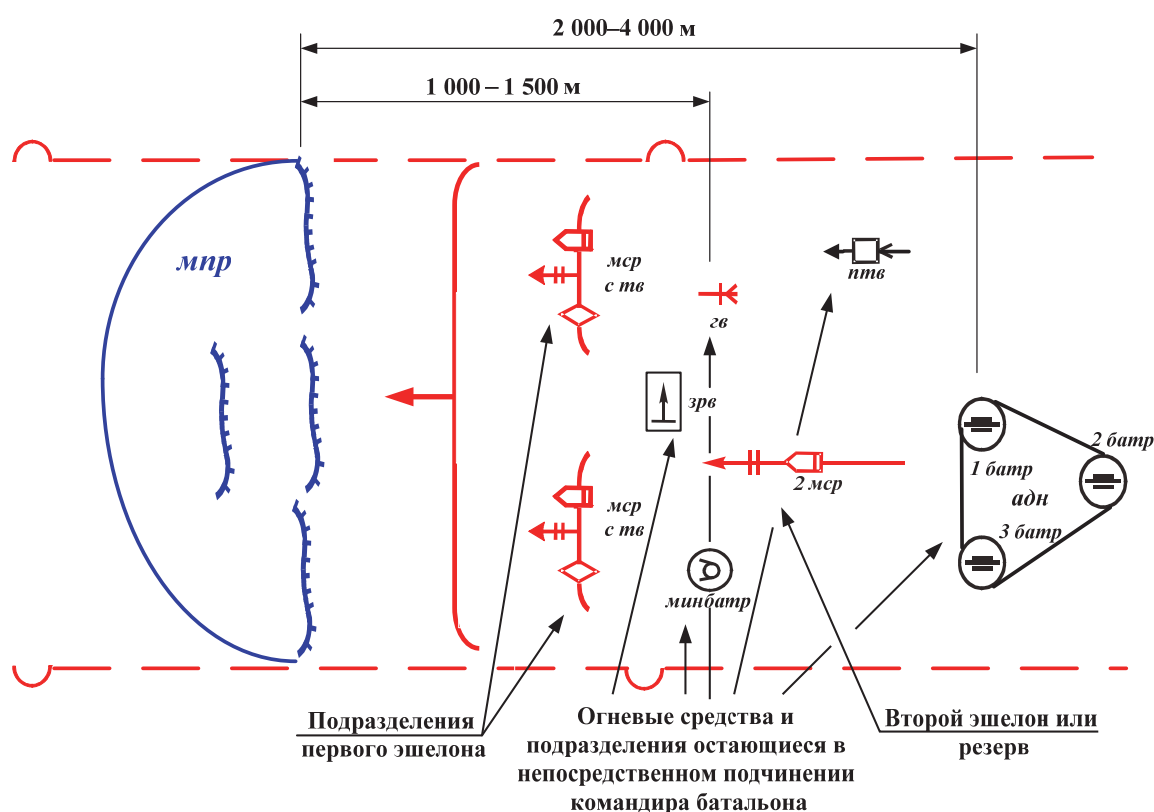
Огневая поддержка атаки следует за огневой подготовкой и продолжается непрерывно на глубину обороны бригады первого эшелона противника, а иногда и на большую глубину.

Огневое сопровождение наступления подразделений в глубине обороны противника начинается после огневой поддержки и осуществляется в течение всего боя.

Наступление батальона (роты) на обороняющегося противника с ходу обычно осуществляется из исходного района. Он предназначается для подготовки и организации боя.

В исходном районе батальон со средствами усиления располагается поротно, обычно вдоль маршрута (путей) движения, используя защитные свойства местности. В нём организуются ПВО, охранение, защита от ОМП и маскировка. Для личного состава и боевой техники оборудуются укрытия.

Для организованного выдвигания, развёртывания и одновременного перехода в атаку батальону (роте) назначаются маршруты выдвигания и рубежи (рис. 3.8):

- исходный рубеж (пункт);
- рубеж (пункт) развёртывания в ротные (взводные) колонны;
- рубеж перехода в атаку;
- рубеж безопасного удаления от разрыва снарядов;
- рубеж спешивания (при атаке на БМП).

**Исходный рубеж** назначается для своевременного начала выдвигания из исходного района. Его удаление должно обеспечивать вытягивание и построение колонн батальона со средствами усиления и начало движения с заданной скоростью.



Рис. 3.8. Рубежи развёртывания мотострелкового батальона при ведении наступления сходу

**Рубеж развёртывания в ротные (взводные) колонны** назначается для начала их выдвижения на свои направления. Он должен быть вне досягаемости действительного огня (дальности прямого выстрела) ПТС.

**Рубеж перехода в атаку** выбирается как можно ближе к переднему краю обороны противника, чтобы выдвижение к нему танковых и мотострелковых подразделений совершалось скрытно, вместе с тем его удаление должно обеспечить ведение действительного огня из основных видов оружия и позволить подразделениям безостановочно на максимальной скорости достичь переднего края обороны противника в указанное время «Ч». Он может назначаться на удалении до 600 м от переднего края обороны противника, а иногда и более.

**Рубеж безопасного удаления от разрывов своих снарядов и мин (гранат)** назначается для согласования действий мотострелковых (танковых), артиллерийских подразделений, ведущих огонь с закрытых огневых позиций, и гранатометных подразделений.

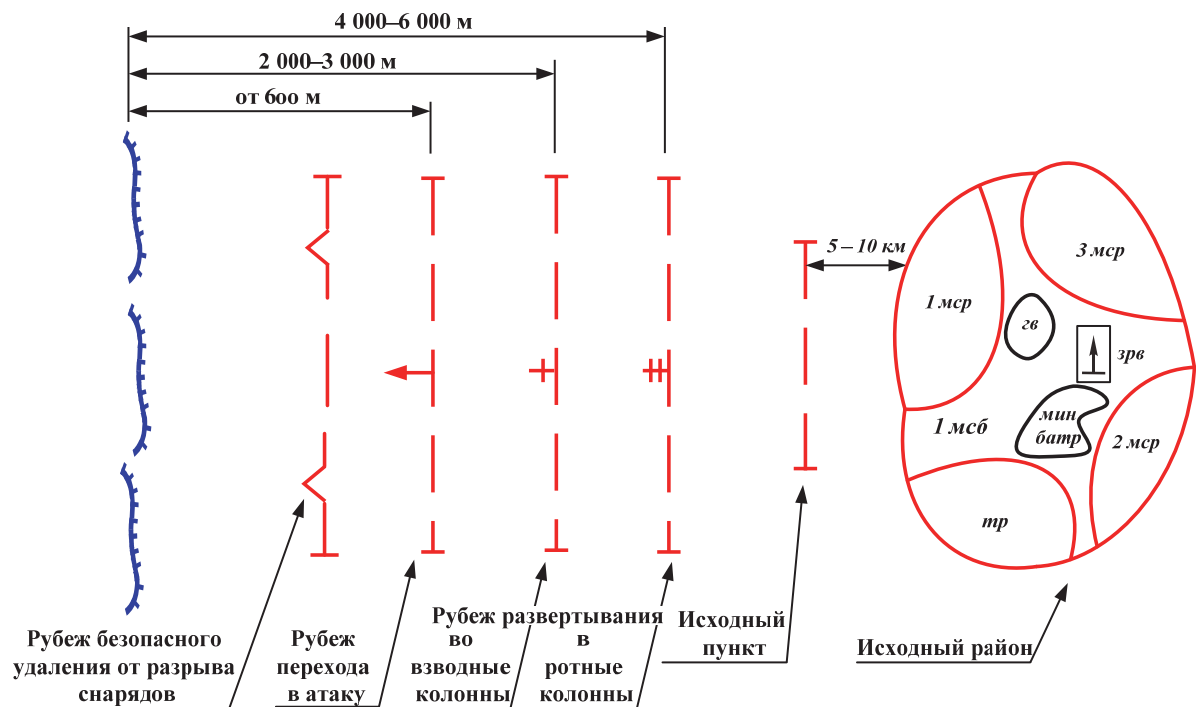
**Рубеж спешивания** назначается как можно ближе к переднему краю обороны противника, обычно в местах, укрытых от огня его пулемётов и противотанковых средств ближнего боя.

### 3.3.2. Подготовка и ведение наступательного боя

Подготовка наступления в батальоне (роте) начинается с получением задачи от старшего командира (начальника). Изучив противника, командир определяет наиболее опасные цели и какие силы и средства необходимо привлечь для их уничтожения, последовательность уничтожения противника, его огневых средств в ходе наступления, сильные и слабые места в его обороне, целесообразный боевой порядок, направление сосредоточения основных усилий, возможный характер действий и форм манёвра подразделений в ходе выполнения задачи.

Кроме того, оценивая характер местности, целесообразно наметить направление сосредоточения основных усилий, район или пункты, захват которых приведет к резкому снижению устойчивости обороны противника, возможные рубежи атак его противотанковых вертолётов, рубежи развёртывания в ротные (взводные) колонны, перехода в атаку, задачу подразделений, рубеж ввода в бой второго эшелона, место КНП батальона (роты) и направление его перемещения, места расположения тыловых подразделений, мероприятия по маскировке, защите от ОМП, ЗжО и задачи по инженерному обеспечению.

На основе выводов из уяснения задачи и оценки обстановки командир батальона (роты) принимает решение, после доклада решения командиру бригады (батальона) и доведения его до командиров подразделений



проводит рекогносцировку для уточнения решения, отдает боевой приказ, организует взаимодействие и всестороннее обеспечение боя.

Перед выездом на рекогносцировку он знакомит участников с порядком её проведения, указывает маршруты передвижения, пункты остановок, рабочую точку, время работы на ней и отработываемые вопросы, средства и порядок движения, а также вопросы обеспечения и маскировки.

Двигаясь по маршруту рекогносцировки, группа изучает его особенности, исходный пункт, рубежи (пункты) развёртывания, уточняет пути обхода, места переправ через водные преграды в случае разрушения мостов через них, выбирает места расположения (развёртывания) всех элементов боевого порядка, а также уточняет на местности для рот (взводов) рубежи перехода в атаку и спешивания. С выходом в район подразделения, обороняющегося впереди в полосе наступления батальона, группа устанавливает связь с его командиром, который оказывает помощь в изучении противника и местности.

Командир батальона (роты) проводит ориентирование, уточняет характер обороны противника в направлении наступления и на флангах, расположение опорных пунктов, огневых средств и заграждений, начертание переднего края, а также объекты (цели), поражаемые средствами старших командиров. При этом изучаются подступы к переднему краю обороны противника и местность в направлении наступления, уточняются направление сосредоточения основных усилий, развёртывание в боевой порядок, боевые задачи подразделениям, определяются возможные направления и рубеж действий вертолётчиков противника по мере продвижения батальона (роты) в глубину его обороны.

В результате рекогносцировки командир батальона (роты) завершает принятие (уточнение) решения на наступление, отдает устный боевой приказ и указания по взаимодействию.

После постановки боевых задач командир батальона (роты) организует взаимодействие по задачам, рубежам и времени. Наиболее полно организуется взаимодействие на глубину ближайшей задачи батальона.

При выдвигании из исходного района вначале командир батальона (роты) отдает указание на выдвигание подразделений на рубеж перехода в атаку; определяет порядок выдвигания танковых и мотострелковых подразделений; построение колонны батальона (роты); место каждого подразделения в походном порядке; развёртывание в предбоевой порядок; порядок действий при ядерном и химическом нападении противника и меры безопасности в случае применения ЯО нашими войсками; указывает способы действий подразделений при преодолении препятствий, заграждений, особенно минных полей, которые могут быть созданы противником в период выдвигания, силы и средства, выделяемые для проделывания проходов в заграждениях. Особое внимание уделяется борьбе с низколетящими

самолётами и вертолётами противника. Для этого определяются: место следования подразделений ПВО, порядок ведения огня из стрелкового оружия, места и средства постановки маскирующих дымовых завес.

Боевая задача батальона (роты) по глубине зависит от их боевых возможностей, характера обороны противника, места в боевом порядке. Боевая задача по глубине расчленяется на ряд последующих задач (рис. 3.9):

- для батальона – ближайшую и дальнейшую;
- для роты – ближайшую.

Кроме того, указывается направление продолжения наступления. Командирам подразделений сообщается рубеж, по достижении которого начинается огневая подготовка атаки. Затем согласовываются усилия подразделений при выполнении ближайшей задачи. Указываются порядок перехода подразделений в атаку, ведения огня и прохождения через боевые порядки обороняющихся подразделений, количество и места проходов в заграждениях, порядок их обозначения и преодоления.

Особое внимание уделяется согласованию огня и движения танковых, мотострелковых, артиллерийских и других подразделений, а также соседей по времени и рубежам. Определяются роль и место, порядок действий каждого подразделения в боевом порядке при уничтожении наиболее важных целей (объектов), максимальном использовании результатов огневых (ядерных) ударов, применении маскировки, дымовых завес и форм манёвра.



Рис. 3.9. Боевая задача мотострелкового батальона в наступлении

Организуя взаимодействие на период выполнения последующей задачи, командир батальона согласовывает: порядок ввода в бой второго эшелона (резерва) с действиями подразделений первого эшелона, намечает мероприятия по его обеспечению, действия подразделений по уничтожению противника в опорных пунктах, в глубине его обороны, при отражении контратаки резервов, по захвату и уничтожению средств ядерного нападения, затем сообщает сигналы управления, вызова, переноса, прекращения огня, опознавания своих самолётов, сигналы оповещения, управления и взаимодействия.

При наступлении в направлении действий тактического воздушного десанта командир батальона (роты) указывает порядок соединения с ним, сигналы взаимного опознавания и радиоданные для связи.

До начала выдвижения из занимаемого района командир батальона (роты) проверяет готовность рот (взводов) и приданных подразделений к наступлению, обеспеченность их всем необходимым для ведения боя, докладывает о готовности к выполнению боевой задачи и в назначенное время объявляет командирам рот (взводов) и приданных подразделений время начала огневой подготовки и нанесения ядерных ударов, а также время «Ч» атаки переднего края.

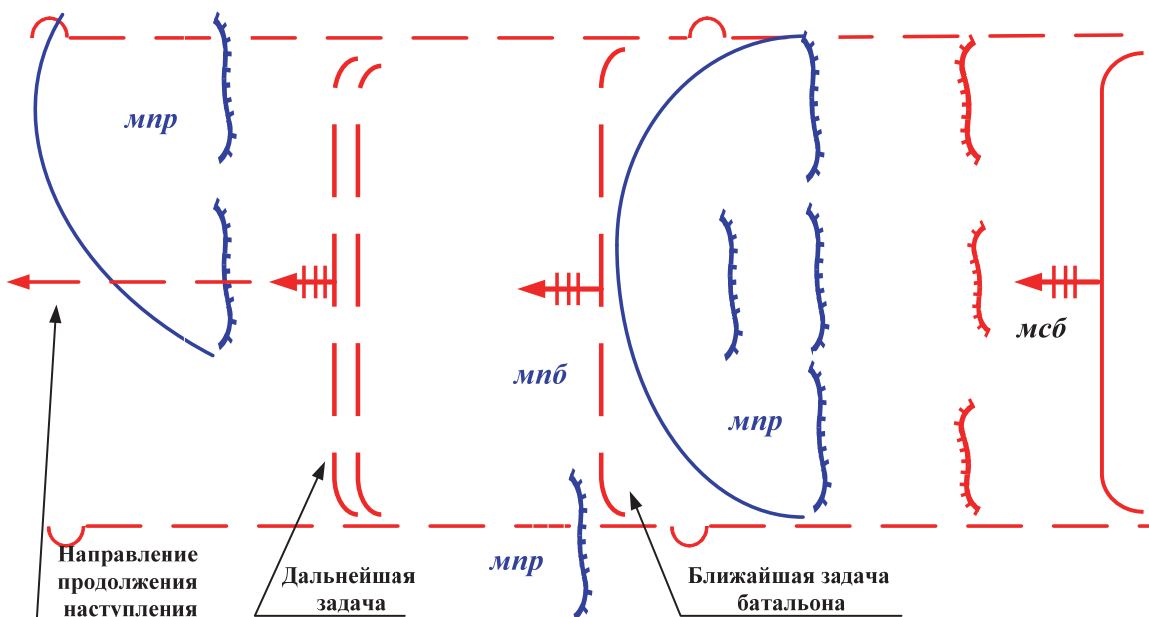
**Наступление на обороняющегося противника с выдвижением из глубины** обычно осуществляется из исходного района. В условиях применения ЯО этот способ является основным и обеспечивает скрытность подготовки, внезапность действий, меньшую уязвимость от ОМП. Сущность его заключается в том, что организация боя проводится в тот момент, когда подразделения находятся вне соприкосновения с обороняющимся противником, а их выдвижение, развёртывание и переход в атаку производятся безостановочно, с ходу.

Выдвижение батальона (роты) к рубежу перехода в атаку начинается в установленное время или по команде (сигналу) старшего командира и осуществляется с максимальной скоростью в готовности к быстрому развёртыванию в предбоевой и боевой порядки. С этой целью роты в колонне батальона следуют со средствами усиления, а приданные танки – в голове колонны. С рубежа (пункта) развёртывания в ротные колонны танковые подразделения выходят на свои направления.

Батальон (рота) в ходе выдвижения последовательно развёртывается с указанных рубежей (пунктов) в ротные и взводные колонны, а с подходом к рубежу перехода в атаку – в боевой порядок.

При выдвижении к рубежу перехода в атаку все подразделения должны строго соблюдать правила маскировки.

В период огневой подготовки атаки артиллерия, приданная батальону, миномётная батарея, танки, ПТУР, орудия, выделенные для стрельбы

прямой наводкой, а также подразделения, находящиеся в непосредственном соприкосновении с противником, уничтожают живую силу, огневые средства, в первую очередь противотанковые, на переднем крае и в глубине. Инженерно-саперные подразделения под прикрытием огня своих войск проделывают проходы в инженерных заграждениях противника.

Атака начинается с выходом в установленное время танковых и мотострелковых подразделений в боевом порядке на рубеж перехода в атаку. С этого рубежа танковые и мотострелковые подразделения, взаимно поддерживая друг друга огнём, атакуют противника и стремительно продвигаются к переднему краю его обороны.

В том случае, когда мотострелковые подразделения атакуют на БМП (БТР), танки и БМП преодолевают минные поля противника без свертывания боевых порядков, как правило, самостоятельно с помощью тралов, а боевая и другая техника, не имеющая тралов, – по проделанным ходам.

Мотострелковые подразделения при атаке как на БМП (БТР), так и в пешем порядке двигаются как можно ближе к танкам. Действуя с ними в тесной огневой связи, они уничтожают огневые средства и живую силу противника и не дают ему возможности отсечь свой боевой порядок от танков.

С подходом танковых и мотострелковых подразделений к рубежу безопасного удаления от разрывов своих снарядов (гранат) артиллерия (гранатомёты) по команде (сигналу) переносит огонь в глубину. Безопасным удалением для мотострелковых подразделений, атакующих в пешем порядке, считается 400 м (от разрывов гранат – 200 м), а на БМП (БТР) – 300 м, для танковых подразделений – 200 м.

В точно установленное время «Ч» танковые и мотострелковые подразделения стремительно врываются на передний край обороны противника, уничтожают его живую силу и огневые средства, овладевают опорными пунктами и безостановочно продолжают атаку в глубину.

Атака танковых и мотострелковых подразделений осуществляется при поддержке огня артиллерии и ударов авиации, в том числе и боевых вертолётов. Огневая поддержка атаки продолжается непрерывно на глубину обороны бригады (полка) первого эшелона противника.

Батальон (рота), действующий на направлении ядерного удара, нанесенного по опорному пункту на переднем крае обороны противника, и в условиях, когда противник не оказывает организованного сопротивления, в боевой порядок может не развертываться и продолжать наступление в предбоевом порядке. Танковые и мотострелковые подразделения смело врываются вперед, атакой с ходу уничтожают выдвигающиеся резервы, средства ядерного и химического нападения противника, артиллерию, пункты управления и создают условия для его окружения и уничтожения по частям.

Бой в глубине обороны противника характеризуется неравномерностью движения подразделений и развивается в сложной быстроменяющейся обстановке. Противник будет стремиться восстановить нарушенную оборону, выдвинуть резервы (ПТУР и танки) на выгодные рубежи для нанесения огневых ударов во фланг атакующих подразделений. В этой обстановке целесообразнее частью сил, огнём артиллерии и дымовыми завесами изолировать противника на угрожаемом фланге, а главными силами осуществить манёвр, нанести удар по противнику в глубине в целях создания условий для выполнения ближайшей задачи и ввода в бой второго эшелона (резерва) для развития успеха.

Второй эшелон (резерв) батальона скрытно перемещается за подразделениями первого эшелона в готовности к развитию успеха, расширению прорыва в сторону фланга и отражению контратак, к замене подразделений первого эшелона, а также к уничтожению мелких групп противника, оставшихся в тылу наступающих подразделений. Он может вводиться в бой в промежутки между ротами или из-за фланга одной из рот первого эшелона, а иногда и перекатами через их боевые порядки.

В ходе выполнения боевой задачи батальон (рота) может быть контратакован противником. Способ отражения контратаки противника зависит от его группировки.

При отражении контратаки превосходящих сил противника батальон (рота) овладевает выгодным рубежом, танки и БМП (БТР) занимают огневые позиции за укрытиями, личный состав мотострелковых подразделений спешивается, занимает позиции для уничтожения противника во взаимодействии с танками и окапывается.

Отразив контратаку противника, батальон (рота) самостоятельно или во взаимодействии с соседними подразделениями решительной атакой завершает его уничтожение.

При отходе противника командир батальона (роты) уточняет задачу боевому разведывательному дозору (БРД) и при необходимости высылает дополнительно подразделения для ведения разведки, ставит задачи подразделениям на преследование. О переходе к преследованию он докладывает старшему командиру и сообщает соседям.

При успешном развитии наступления батальон в зависимости от обстоятельств может быть назначен в передовой или рейдовый отряд для захвата важных рубежей и объектов в глубине, переправ через водные преграды и для выполнения других задач.

**Наступление на противника из положения непосредственного соприкосновения** (рис. 3.10) с ним может осуществляться подразделениями в заранее созданном боевом порядке из положения обороны после необходимой перегруппировки или после выдвижения из глубины и смены обороняющихся впереди подразделений. Сущность этого способа заклю-

чается в том, что подразделения заблаговременно и скрытно занимают исходный район и после мощной огневой подготовки и ударов авиации переходят в атаку.

Подготовка исходного района проводится, как правило, обороняющимися войсками с учётом построения боевого порядка для наступления. В исходном районе оборудуются исходные позиции для мотострелковых подразделений, выжидательные позиции для танковых подразделений, огневые позиции для артиллерии, сооружения для пунктов управления, ходы сообщения.

Всю работу по организации наступления командир батальона (роты) проводит на местности аналогично организации наступления с выдвиганием из глубины.

Кроме вопросов, решаемых при организации наступления с выдвиганием из глубины, командир батальона (роты) определяет ротам (взводам) исходное положение и порядок его занятия, проходы для пропуска танков и их обозначение.

Выдвижение батальона (роты), занятие исходного района и смена подразделений производятся в ночное время или в условиях ограниченной видимости с соблюдением мер маскировки. Приданная танковая рота скрытно занимает выжидательную позицию.



Рис. 3.10. Наступление мотострелкового батальона на противника из положения непосредственного соприкосновения

Первый эшелон мотострелковой роты в исходном положении располагается в одной траншее с примыкающими к ней ходами сообщения. Рота второго эшелона (резерва) располагается за ротами первого эшелона в районе, обеспечивающем скрытное размещение.

С занятием исходного положения командир батальона (роты) организует наблюдение, ставит задачи ротам (взводам) и огневым средствам на случай возможной атаки противника, а также по уничтожению его самолётов, вертолётов и других воздушных целей, проверяет знание боевых задач командирами рот (взводов) и дает указания по инженерному оборудованию исходного района, обращая особое внимание на тщательную маскировку и выполнение мероприятий по защите от ОМП.

Наступлению батальона (роты) предшествуют огневая подготовка и ядерные удары, если боевые действия ведутся с применением ЯО.

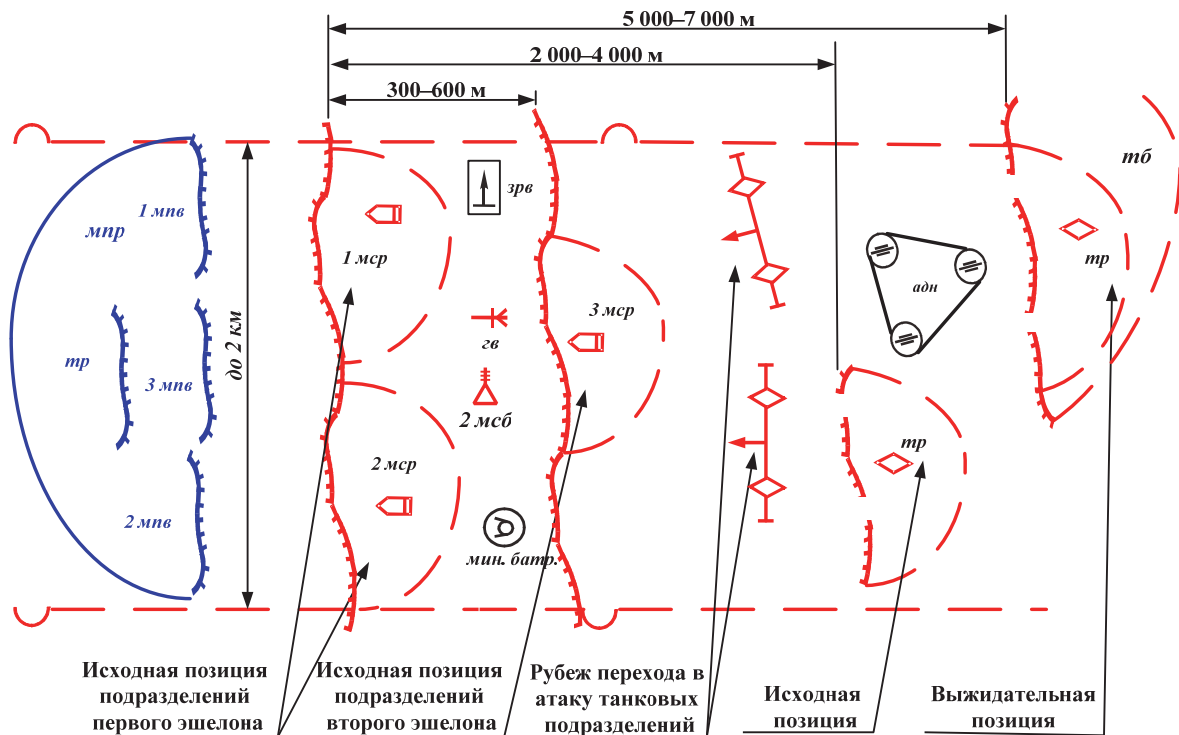
Перед нанесением ядерных ударов по опорным пунктам на переднем крае обороны противника личный состав подразделений, в том числе и наблюдатели, занимают укрытия, а при нахождении в БМП (БТР) и танках закрывают люки, бойницы, жалюзи, смотровые щели, оптические приборы, разворачивают башни в сторону, противоположную взрыву. Системы защиты от ОМП приводятся в действие.

После ядерного удара личный состав по команде (сигналу) командиров рот выходит из укрытий и изготавливается к атаке. Во время огневой подготовки орудия, выделенные для стрельбы прямой наводкой, а также танки и противотанковые средства, находясь на огневых позициях, уничтожают указанные им цели в опорных пунктах противника.

При атаке на БМП (БТР) мотострелковые подразделения посадку личного состава осуществляют во время огневой подготовки атаки, обычно до подхода танков к их исходному положению для наступления.

Если атака проводится в пешем порядке, то при подходе танков к исходному положению роты первого эшелона командиры рот (взводов) подают команду *«Подготовиться к атаке»*, а после прохождения танками исходного положения – *«В атаку – ВПЕРЕД»*, по которой личный состав выскакивает из траншей (окопов) и вслед за танками атакует противника. БМП (БТР) действуют совместно с мотострелковыми и танковыми подразделениями, поддерживая их своим огнём. При значительном удалении переднего края обороны противника от исходного положения мотострелковые и пулемётные (противотанково-пулемётные) подразделения в зависимости от обстановки иногда могут переходить в атаку на БМП (БТР), а затем спешиваться.

Артиллерия с началом атаки переходит к артиллерийской поддержке атаки. Орудия, выделенные для стрельбы прямой наводкой, установки ПТУР, гранатомёты и БМП (БТР) продолжают уничтожать уцелевшие

и вновь выявленные цели противника в промежутках и из-за флангов своих подразделений.

Танковые и мотострелковые подразделения под прикрытием огня артиллерии и других огневых средств, преодолев заграждения, в установленное время «Ч» атакуют передний край обороны и огнём всех средств уничтожают противника.

Атака переднего края обороны противника и развитие наступления в глубине ведутся батальоном (ротой) в соответствии с положениями, изложенными для наступления с выдвижением из глубины (см. с. 111).

### 3.3.3. Ведение наступления в особых условиях

**В городе.** Населенные пункты городского типа в короткие сроки могут быть подготовлены противником для обороны. Чем крупнее и важнее город, больше занимаемые им площади, тем более глубокоэшелонированной будет оборона.

На ведение боевых действий оказывают влияние местность, на которой расположен город, конфигурация (города могут иметь прямоугольную или вытянутую, ленточную форму, строиться в виде круга или эллипса), структура, планировка города, постройки, подземные сооружения, забетонированные берега рек и каналов, имеющиеся в городе водохранилища и т. д. В связи с этим наступление в городе затруднено, требует дробления подразделений и специальной их подготовки. Кроме того, боевые действия в городе имеют ряд особенностей, основными из которых являются: трудность ориентирования, наличие замаскированных огневых средств противника и их расположение за прочными укрытиями, плохая видимость во время боя (пожары, дым, пыль и т. д.), сложность взаимодействия, ограниченность манёвра танков и БМП (БТР) из-за большого количества завалов, заграждений, а также затрудненные условия для ведения огня.

Условия ведения боевых действий на подступах к городу и в городе в значительной степени влияют на способы разгрома противника, формы боевых действий, ширину полос наступления, содержание боевых задач и темпы наступления. При ведении боевых действий в городе теряются такие боевые качества мотострелковых и танковых подразделений, как высокая подвижность и манёвренность, что резко снижает темпы наступления. Поэтому манёвр в обход больших городов является наиболее целесообразным.

В ряде случаев может осуществляться овладение городом с ходу. Этому будут способствовать внезапность, стремительные и манёвренные действия, а также ночные действия.

При подходе батальона (роты) к городу для захвата его с ходу артиллерия подавляет и уничтожает противника в опорных пунктах одновременно на подступах к городу и его окраине.



С выходом подразделений к окраине города артиллерия переносит огонь по зданиям и укрытиям в глубине опорных пунктов и воспрещает подход резервов противника к атакуемым объектам. Подразделения, используя промежутки и слабо занятые участки в обороне противника, а также результаты огневого поражения, врываются в город и, наступая вдоль улиц, последовательно овладевают зданиями и кварталами.

Танки, как правило, действуют в боевых порядках мотострелковых подразделений или за ними и своим огнём уничтожают противника в нижних этажах зданий и других укрытиях.

БМП (БТР), действуя за танками скачками от укрытия к укрытию, огнём орудий и пулемётов уничтожают противника, препятствующего продвижению танков и своих подразделений. Для прикрытия флангов и отражения контратак противника, а также для блокирования отдельных укрепленных зданий выделяется часть подразделений.

Для захвата подготовленных к обороне крупных сооружений и важных объектов города заранее при подготовке наступления могут создаваться штурмовые отряды и штурмовые группы. Их основу составляют мотострелковые подразделения: штурмового отряда – силой до батальона, штурмовой группы – силой до роты. Иногда основу штурмовых отрядов и групп могут составлять танковые подразделения, усиленные мотострелковыми и другими подразделениями.

В состав штурмовых отрядов и групп включаются танки, орудия, миномёты, ПТРК, гранатомёты и другие огневые средства, а также инженерные и химические подразделения. Такой состав штурмового отряда (группы) обеспечивает большую ударную силу и самостоятельность при выполнении боевых задач.

В отдельных случаях штурмовая группа может делиться на подгруппы: разграждения, захвата, огневую, закрепления и резерва. В подгруппу разграждения выделяются сапёры с миноискателями и взрывчаткой. Если обстановка позволяет, выделяется и инженерная техника. Подгруппу захвата, огневую и закрепления составляет взвод со штатными и приданными силами и средствами. Резерв создаётся в роте до усиленного отделения.

Штурму города предшествует огневая подготовка атаки с привлечением всех сил и средств. Опорные пункты на окраине города, оборудованные в прочных зданиях, разрушаются артиллерией преимущественно прямой наводкой, а также огнём миномётов и гаубиц с закрытых огневых позиций. Авиация наносит удары по опорным пунктам противника, оборудованным в прочных зданиях, по его резервам и блокирует гарнизон города с воздуха.

Во время огневой подготовки атаки штурмовой отряд (группы) по скрытым подступам занимает (занимают) исходное положение для штурма в непосредственной близости от противника.

Штурм осуществляют одновременной атакой подразделений вдоль улиц по кратчайшим направлениям в целях дробления обороны на отдельные районы и уничтожения обороняющегося противника по частям, широко используя зажигательное оружие, дымы и аэрозоли. Действуя смело и дерзко, подразделения под прикрытием огня всех средств, дымов и аэрозолей врываются в здания и, переходя с этажа на этаж или в проломы зданий, уничтожают противника огнём в упор и гранатами.

Бой в городе в зависимости от обстановки может носить самый разнообразный характер по способу действий и построению боевого порядка подразделений. Впереди танков могут наступать мотострелки, которые, продвигаясь по обеим сторонам улиц и ведя перекрестный огонь по окнам подвалов и верхних этажей, уничтожают противотанковые средства, охраняя танки и БМП (БТР) от ручных гранатомётов и обеспечивая их продвижение. На пустырях танки будут впереди, за ними мотострелки, далее БМП (БТР). Если позволяет обстановка, отдельные подразделения могут действовать десантом на танках, активно содействуя остальным подразделениям и артиллерии в уничтожении очагов сопротивления.

Важные объекты и перекрестки улиц, захваченные на направлениях возможных контратак противника, закрепляются. Для прикрытия флангов и отражения контратак используются вторые эшелоны (общевойсковой резерв). Все захваченные здания, как правило, очищают от оставшихся групп противника и разминируют. Особо прочные долговременные огневые сооружения блокируют и подрывают вместе с обороняющимися их гарнизонами.

После овладения городом в нём остаются лишь силы и средства, необходимые для завершения уничтожения гарнизона противника и охраны объектов, остальные подразделения из него немедленно выводятся.

**В горах.** На действия подразделений в горах оказывают влияние: резкая пересеченность рельефа с большим количеством труднодоступных массивов; ограниченное количество дорог и трудность передвижения вне их; разобщенность направлений, доступных для действий; экранирующее воздействие гор на работу радио- и радиотехнических средств; особенности горного климата; возможность обвалов, камнепадов; длительность застоя отравляющих веществ в ущельях, тоннелях и глубоких долинах; обширные завалы при ядерных взрывах, разреженность воздуха и понижение атмосферного давления при увеличении высоты над уровнем моря.

Горы создают сложную и очень разнообразную обстановку для действий подразделений в наступлении. Боевые действия характеризуются напряженной борьбой за пути сообщения и узлы дорог, горные перевалы и проходы, населенные пункты, важные районы и объекты.

Наступление в горах подразделения ведут главным образом вдоль доступных направлений, на плоскогорьях, вдоль долин и пологих хребтов

(по скатам высот), а также по другим доступным направлениям с широким применением обходящих отрядов.

При наступлении через горный хребет боевые действия обычно развиваются вдоль сквозных дорог через перевалы на противоположную сторону хребта.

Основным способом действий в этих условиях является проведение фронтальной атаки в сочетании с маневром частью сил и средств во фланг и тыл противника через труднодоступные участки местности. Захват (овладение) командных высот, перевала, горного прохода и других важных объектов обеспечивает наступающим подразделениям выгодные условия для развития наступления с выдвиганием из глубины.

На направлении наступления с наиболее труднодоступной местностью и ограниченным количеством маршрутов выдвигания развёртывание подразделений с ходу сопряжено с большими трудностями. Подразделения в этом случае будут наступать из условий непосредственного соприкосновения с противником.

Боевой порядок батальона (роты) строится более глубоким. Предусматривается заблаговременное развёртывание части артиллерии в готовности к открытию огня до втягивания в ущелье первого эшелона батальона.

Мотострелковые подразделения на труднодоступных участках атакуют противника обычно в пешем порядке. При этом рота может усиливаться противотанковым, гранатомётным и зенитным подразделениями.

При наступлении в широкой долине или на горном плато движение в атаку осуществляется обычным порядком.

Наступление в горах может начинаться одновременно на всех направлениях или в разное время.

Огневая подготовка вследствие очаговой обороны противника проводится по отдельным опорным пунктам и целям с широким привлечением танков и орудий для стрельбы прямой наводкой.

В ходе огневой подготовки и поддержки атаки противник подавляется и уничтожается на всех ярусах и наиболее надёжно в опорных пунктах, прилегающих к дорогам и направлениям наступающих подразделений, а также на перевалах и командных высотах.

Огневая поддержка может осуществляться двойным, а в некоторых случаях тройным последовательным сосредоточением огня, сосредоточенным огнём и огнём по отдельным целям.

При поддержке артиллерии наступающие подразделения атакуют противника вдоль долин и дорог, овладевают прилегающими к ним высотами и последовательно продвигаются от одного яруса к другому.

В ходе наступления, особенно при выходе в долину и на горное плато, подразделения должны быть в постоянной готовности к отражению контратаки противника.

**В лесу.** В зависимости от размеров лесных массивов, породы деревьев и густоты леса, климатических и почвенно-грунтовых условий, наличия рек, озер, дорог, просек, полян и вырубок лесистая местность может по-разному влиять на организацию и ведение наступления.

Лес затрудняет манёвр, особенно боевой техники, наблюдение, ориентирование, а также управление подразделениями и поддержание взаимодействия. Крупный лесной массив ограничивает применение танков, БМП (БТР), выбор огневых позиций артиллерии и корректирования огня. Вместе с тем лес уменьшает потери от обычных средств поражения, способствует маскировке, скрытому расположению подразделений в исходном районе.

Мотострелковые подразделения наступают в первом эшелоне и, как правило, в пешем порядке. Танковая и миномётная батарея обычно по-взводно, гранатомётный взвод по отделениям придаются ротам первого эшелона, а пулемётный (противотанково-пулемётный) взвод по отделениям придается взводам, наступающим по направлениям сосредоточения основных усилий батальона (роты).

Боевые задачи подразделениям в лесу по глубине могут быть меньшими, чем на открытой местности.

Боевой порядок батальона строится в два эшелона. На второй эшелон, кроме развития успеха, могут возлагаться задачи по противодействию охватам и обходам противника, борьбе с воздушным десантом и другие задачи.

Наступление в лесу начинается с проведения артиллерийской подготовки атаки, в ходе которой подавляются опорные пункты и артиллерийские батареи противника.

Артиллерийская поддержка в зависимости от характера обороны противника в лесу осуществляется методом последовательного сосредоточения огня или сосредоточенным огнём по отдельным целям.

С началом атаки в первую очередь захватываются выступы леса, что лишает противника возможности вести фланговый огонь вдоль опушки и создает наступающим подразделениям благоприятные условия для быстрого проникновения в глубину.

Танки обычно действуют в цепи мотострелковых подразделений или за ними. Мотострелки уничтожают противотанковые средства противника и совместно с инженерно-сапёрными подразделениями обеспечивают танкам преодоление лесных завалов и других заграждений. БМП (БТР) действуют за танками и огнём своего оружия уничтожают цели противника, препятствующие продвижению атакующих подразделений. Для уничтожения противника, ведущего огонь с деревьев, назначаются снайперы, автоматчики и пулемётчики.

В глубине леса атака противника проводится с более близких расстояний. Лесные завалы, заграждения и очаги лесных пожаров, как правило, обходят.

**В северных районах и зимой.** При организации и ведении наступления в северных районах необходимо учитывать влияние обилия валунов и каменных россыпей, обширных районов тундровой, заболоченной лесотундровой и лесной, а на отдельных направлениях и горной местности с большим количеством озер. Для северных районов также характерны: крайне ограниченная сеть дорог и доступных для действий подразделений направлений; суровый климат с продолжительной зимой и наличием глубокого снежного покрова; полярные ночь и день, сложные метеорологические условия, ионосферные и геомагнитные возмущения, нарушающие нормальную работу радиосредств и компаса (ошибки могут быть до 15°); трудность применения инженерной техники и минных тралов; сложность ориентирования и маскировки.

С наступлением зимы в результате сильных морозов, прочно сковывающих озера, болота, реки и бухты, создаются хорошие условия для применения танков, БМП (БТР). Однако следует иметь в виду, что часть озер и болот не замерзает, а покрывается лишь рыхлым льдом и слоем снега.

Низкая температура воздуха вынуждает обеспечивать личный состав специальным утеплённым обмундированием, что в известной степени сковывает действия личного состава, особенно экипажей танков. Необходимо принимать меры против обморожения личного состава. Кроме того, низкая температура увеличивает сроки подготовки техники к действиям и усложняет её эксплуатацию. Подразделения оснащаются маскировочными халатами и касками белого цвета, а боевая техника и другое вооружение окрашиваются белой краской.

Переход в наступление осуществляется, как правило, из положения непосредственного соприкосновения с противником, а на местности, доступной для выдвижения и развёртывания подразделений, и с ходу. Наступление ведётся в основном вдоль дороги, реки и по другим доступным направлениям.

Батальон (рота) решает задачи, действуя в составе главных сил или самостоятельно, а также в качестве обходящего отряда.

Фронт наступления батальона (роты) может изменяться в ходе боя, а батальон иногда вынужден действовать ротами со значительными промежутками между ними. При построении боевого порядка следует учитывать трудность его изменения в ходе боя и необходимость обеспечения открытых флангов. Это требует ведения разведки на флангах и охранения, особенно в туман и полярную ночь.

Содержание боевых задач подразделений, как правило, такое же, а темпы наступления на некоторых направлениях будут ниже, чем в обычных условиях.

При наступлении на труднодоступной местности вдоль дорог или по отдельным направлениям рота может быть усилена танковым взводом,

минометным (артиллерийским) взводом, гранатомётным и инженерно-саперными подразделениями, а также поддерживаться огнём артиллерийской батареи. Батальон усиливается и поддерживается подразделениями других родов войск и служб, как и в обычных условиях.

Атака мотострелковых подразделений при глубоком снежном покрове и других сложных условиях обычно осуществляется в пешем порядке, в том числе и на лыжах. Танки наступают в цепи мотострелков или за ними. БМП (БТР) действуют за танками и огнём своего оружия уничтожают противника, препятствующего продвижению танков и мотострелковых подразделений. При наступлении по насту или ледовому пространству атака мотострелковых подразделений может вестись на БМП (БТР).

При бое в глубине основные усилия наступающих подразделений сосредоточиваются на уничтожении противника, обороняющего дефиле, населенные пункты, господствующие высоты и другие объекты, прикрывающие дороги и доступные для наступления направления. Для захвата этих объектов следует широко применять обходы, охваты с выходом в тыл противнику и осуществлять атаку с разных направлений при поддержке огня артиллерии и других огневых средств с фронта.

**Ночью.** Наступление ночью может начаться с прорыва обороны противника или стать продолжением дневных действий.

Направления наступления выбираются на местности с наименьшим количеством естественных препятствий и хорошо видимыми в темное время ориентирами. Эти направления должны выводить к намеченным объектам кратчайшим путём и исключать необходимость сложного манёвра.

Фронт наступления и величина участка прорыва батальона (роты) при наступлении ночью, а также глубина боевого порядка для ведения боевых действий несколько сокращаются. Взводы и отделения наступают без промежутков. В условиях темной ночи интервалы между солдатами в цепи могут быть до 4–5 м. Однако во всех случаях боевой порядок батальона должен строиться с таким расчетом, чтобы обеспечивались нанесение сильного первоначального удара по противнику, самостоятельность подразделений и выполнение боевой задачи без перестроения и ввода в бой второго эшелона (резерва).

Батальону (роте) при наступлении ночью указывается такая же по глубине боевая задача, как и при наступлении днём. При этом батальону дополнительно может указываться рубеж, которым необходимо овладеть к рассвету.

Подготовка к наступлению ночью проводится в светлое время суток. Особое внимание при подготовке уделяется проверке технического состояния приборов ночного видения, внутреннего и наружного освещения машин, пополнению светосигнальных средств, нанесению на машины опознавательных знаков, а также опознавательных знаков для личного состава.

Мотострелковые подразделения наступают ночью обычно в пешем порядке в тесном взаимодействии с приданными танками. При этом танки, БМП (БТР) действуют, как правило, в цепи мотострелковых подразделений.

Чтобы облегчить наступающим подразделениям надежное поражение огневых средств прицельным огнём и обеспечить ориентирование на местности, проводится её освещение. Освещение местности и объектов противника в ходе наступления осуществляется по плану старшего начальника периодически.

Приборы ночного видения используются в перерывах между освещением местности.

Для взаимного опознавания, целеуказания и взаимодействия, а также для обозначения рубежей, достигнутых подразделениями, применяются сигнальные патроны, ракеты, трассирующие пули. Достигнутые рубежи могут обозначаться также с помощью осветительных карманных фонарей, подвешенных на спинах солдат. Фонари обычно включаются по приказу командира батальона (роты) или в установленное заранее время на назначенных рубежах. Для взаимного опознавания своих подразделений могут применяться белые нарукавные повязки, белые светящиеся круги (квадраты, ромбы) на бортах танков, БМП (БТР).

Маршруты выдвижения подразделений на рубеж атаки и проходы в заграждениях обычно обозначаются светящимися знаками (указками), обращенными в сторону своих войск. Выдвижение батальона (роты) к рубежу атаки осуществляется с соблюдением мер маскировки, с использованием приборов ночного видения и светомаскировочных устройств.

Направление наступления подразделений обозначается световыми ориентирами (створами). При атаке переднего края обороны противника и развитии наступления подразделения должны точно выдерживать указанные им направления, установленным порядком обозначать своё положение на достигнутых рубежах, умело использовать средства освещения местности, а для ослепления приборов ночного видения противника – думы и аэрозоли.

## **Контрольные вопросы**

1. Основные принципы ведения современного общевойскового боя и их краткая характеристика.
2. Каковы особенности современного общевойскового боя? Сущность воздушно-наземного характера его ведения.
3. Основные задачи мотострелковых подразделений в обороне и наступлении, их усиление (поддержка).

4. Виды построения, применяемые мсб при выполнении поставленных ему задач, и требования, предъявляемые к построению.
5. Элементы боевого порядка мср в обороне и наступлении, их предназначение.
6. Определение огневого поражения противника, его периоды, цели и содержание в обороне и наступлении.
7. Что содержит система огня?
8. Виды огня, применяемые при выполнении задач огневого поражения, их содержание. Условные обозначения неподвижного и подвижного заградительного огня.
9. Определение способа ведения общевойскового боя, слагаемые достижения успеха в нём.
10. Содержание понятий «удар», «огонь», «манёвр», их роль в общевойсковом бою.
11. Определение цели обороны и требования к ней.
12. Сущность позиционной и манёвренной обороны.
13. Условия перехода мсб к обороне.
14. Начертить схему вариантов боевого порядка мср в обороне.
15. Начертить схему ротного опорного пункта.
16. Состав, место в боевом порядке и задачи бронегруппы батальона.
17. Что включает система огня в обороне мсб?
18. Содержание основных указаний командира мср по подготовке опорного пункта к обороне.
19. Содержание мероприятий по фортификационному оборудованию района обороны батальона.
20. Особенности подготовки и ведения обороны в ночных условиях.



# ОСНОВЫ ВСЕСТОРОННЕГО ОБЕСПЕЧЕНИЯ ПОДРАЗДЕЛЕНИЙ В БОЮ

## 4.1. Всестороннее обеспечение боевых действий

### 4.1.1. Общие положения

По мере развития вооружения и техники, совершенствования организации подразделений и способов их действий всестороннее обеспечение постоянно развивалось и приобретало всё большее значение. Особая роль при этом отводилась боевому обеспечению. Данный вид обеспечения не утратил своего решающего значения и в настоящее время. Однако и техническое, и тыловое обеспечение подразделений в той же мере определяют боеспособность последних, возможность непрерывного, продолжительного использования войск и успешное выполнение ими поставленных задач.

Основой организации всестороннего обеспечения батальона (роты) является решение командира на бой, его указания и распоряжения старшего командира по вопросам обеспечения боевых действий.

Всестороннее обеспечение заключается в следующем:

- подготовке и осуществлении комплекса мероприятий, направленных на поддержание подразделений в высокой степени боевой готовности;
- сохранении боеспособности подразделений;
- создании благоприятных условий для успешного и своевременного выполнения поставленных им задач.

По характеру задач и содержанию проводимых мероприятий всестороннее обеспечение подразделяется на следующие виды: боевое; морально-психологическое; техническое; тыловое.

Мероприятия всестороннего обеспечения планируются заблаговременно и проводятся непрерывно в любых условиях обстановки на всех уровнях управления как в период подготовки к выполнению задачи, так и в ходе её выполнения.

### 4.1.2. Боевое обеспечение подразделений в бою

Боевое обеспечение организуется и осуществляется в целях повышения эффективности применения своих подразделений и снижения эффективности применения войск, сил и средств противника.

Видами боевого обеспечения боя (боевых действий) подразделений являются:

- разведка;
- охранение;
- радиоэлектронная борьба;
- тактическая маскировка;
- инженерное обеспечение;
- радиационная, химическая и биологическая защита.

Разведка в батальоне (роте) организуется и ведётся в целях добывания разведывательных сведений о противнике и местности в районе предстоящих действий, необходимых для подготовки и успешного выполнения полученной задачи.

Основные усилия разведки сосредоточиваются на исключении внезапности действий противника и своевременном обеспечении командира разведывательной информацией, необходимой для применения подразделений, вооружения и военной техники.

Разведка противника ведётся с задачами установить: его положение и боевой состав; объекты (цели) для поражения и места их расположения (координаты); возможные намерения (замысел) и характер действий; степень и характер инженерного оборудования рубежей, районов и позиций; систему заграждений.

Разведка местности ведётся с задачами установить: особенности рельефа, наличие естественных препятствий, состояние грунта, дорог, источников воды; характер водных преград, наличие бродов; степень влияния местности на способы действий подразделений и условия ведения огня; районы разрушений, пожаров и затоплений, зоны (районы) РХБ заражения, возможные направления их обхода (преодоления).

В батальоне (роте) ведётся войсковая, радиолокационная, артиллерийская, инженерная, радиационная и химическая разведка.

Разведывательные сведения добываются наблюдением, подслушиванием, поисками, разведывательными засадами, налетами, опросом местных жителей, допросом пленных и перебежчиков, изучением захваченных у противника документов, образцов вооружения и техники и другими способами.

Для ведения войсковой разведки в батальоне (роте) назначаются: наблюдательный пост (НП), боевые разведывательные дозоры (БРД), разведывательные дозоры (РД), дозорные отделения (ДО).

Назначенными подразделениями проводятся поиски, устраиваются разведывательные засады.

Радиолокационная разведка в батальоне (роте) ведётся разведывательными радиолокационными постами общевойсковых, разведывательных и артиллерийских подразделений. Она добывает сведения о наземных объектах (целях), определяет их характер и место нахождения. Для радио-

локационной разведки применяются радиолокационные станции разведки наземных движущихся целей, а также засечки стреляющих орудий, миномётов и реактивных установок.

Артиллерийская разведка в батальоне (роте) производится штатными и приданными артиллерийскими подразделениями в интересах добывания разведывательных данных, необходимых для огневого поражения противника.

Инженерная разведка в батальоне (роте) ведётся разведывательными органами, выделяемыми от батальона (роты), а также сапёрами-разведчиками, включенными в состав общевойсковых подразделений.

Радиационная, химическая, биологическая разведка (РХБР) в батальоне выполняется постом радиационного и химического наблюдения (ПРХБН), наблюдателем за радиационной и химической обстановкой из состава подготовленных отделений, экипажей и расчётов.

При совершении марша в предвидении вступления в бой, в условиях ведения противником засадных действий и широкого применения диверсионно-разведывательных групп (ДРГ) и иррегулярных вооружённых формирований разведка дополнительно устанавливает: возможные места устройства засад, районы действий ДРГ и иррегулярных вооружённых формирований, высадки и действий десантов противника; наличие противника на рубежах вероятной встречи и барьерных рубежах.

При расположении на месте разведка ведётся с целью исключить внезапное нападение воздушного и наземного противника.

До занятия подразделениями районов расположения разведка должна установить: наличие противника в районе и на подступах к нему; наличие минно-взрывных заграждений и разведывательно-сигнализационной аппаратуры; участки заражения, определить санитарно-эпидемическое и эпизоотическое состояние района; наличие и состояние путей, обеспечивающих своевременный выход из района и свободу манёвра; уточнить условия расположения и маскировки, а также наличие источников воды и пригодность её к употреблению.

При расположении войск на месте разведка устанавливает: характер действий наземного противника; состав и время высадки (проникновения) десантов противника, его ДРГ и иррегулярных вооружённых формирований в районах расположения или в непосредственной близости от них.

**Охранение** организуется и осуществляется с целью не допустить проникновения разведки противника в район действия (расположения) своих войск, исключить внезапное нападение на них наземного противника и обеспечить охраняемым частям (подразделениям) время и выгодные условия для развёртывания (приведения в боевую готовность) и вступления в бой.

Основными задачами охранения являются: организация и несение боевого дежурства; предупреждение охраняемых войск о непосредственной угрозе и опасности нападения наземного противника; выявление, по-

ражение и уничтожение сил и средств разведки противника, его ДРГ и иррегулярных вооружённых формирований; ведение боевых действий перед фронтом, на флангах и в тылу подразделений с передовыми отрядами, просочившимися группами противника и регулярными вооружёнными формированиями и обеспечение условий для развёртывания и вступления в бой главных сил и резервов; обеспечение безопасности движения транспорта; осуществление пропускного режима.

В зависимости от решаемых задач войска охраняются: в бою – боевым, на марше – походным, при расположении на месте – сторожевым и во всех условиях обстановки – непосредственным охранением.

При ведении боевых действий батальоном (ротой) задачи охранения выполняются БРД, а также специально выделенными подразделениями боевого охранения.

В обороне в условиях отсутствия соприкосновения с противником охранение осуществляется действующими на позиции боевого охранения специально выделенными подразделениями, а в условиях непосредственного соприкосновения с противником – подразделениями, занимающими первую траншею первой позиции.

Организация охранения включает: определение целей и задач охранения по этапам подготовки и ведения боя (боевых действий); отдачу указаний и постановку задач по охранению; организацию взаимодействия подразделений (сил и средств) охранения между собой и с охраняемыми войсками; подготовку сил и средств к выполнению поставленных задач, их развёртывание и всестороннее обеспечение; организацию управления; практическую работу и другие мероприятия.

**Радиоэлектронная борьба** организуется и ведётся в целях: снижения эффективности применения оружия, боевой техники и радиоэлектронных средств противника; защиты вооружения и военной техники (ВВТ) от технических средств разведки противника; обеспечения устойчивости работы систем и средств управления своими войсками и оружием.

В батальоне (роте) совместно с решением задач разведки и маскировки организуются и проводятся мероприятия по радиоэлектронному поражению и радиоэлектронной защите своих средств управления подразделениями (оружием).

Радиоэлектронное поражение в батальоне (роте) включает РЭП и изменение условий распространения (отражения) электромагнитных волн. Кроме того, в сочетании с поражением объектов противника огнём может организовываться поражение его радиоэлектронных средств боеприпасами функционального поражения.

РЭП заключается в воздействии на радиоэлектронные средства противника установленными на защищаемых машинах средствами постановки активных и пассивных помех, а также приданными средствами РЭБ.

Радиоэлектронная защита осуществляется проведением мероприятий по устранению (ослаблению) воздействия на свои радиоэлектронные объекты средств радиоэлектронного поражения противника, электронных импульсов, ионизирующих излучений и непреднамеренных (взаимных) радиопомех, а также по защите подразделений от технических средств разведки противника.

**Тактическая маскировка** организуется и осуществляется в целях введения противника в заблуждение (обмана) относительно состава, положения, состояния, предназначения и характера действий подразделений и ВВТ, замысла предстоящих действий и направлена на достижение внезапности действий, повышение живучести и сохранение боеспособности войск.

Основными задачами тактической маскировки являются обеспечение скрытности деятельности подразделений, правдоподобности ложных намерений командования и деятельности войск.

Скрытность деятельности достигается:

- предупреждением (исключением) утечки информации о деятельности подразделений;
- устранением (ослаблением) демаскирующих признаков их действий;
- созданием условий, при которых использование сил и средств разведки противника становится невозможным или неэффективным.

Правдоподобность ложных намерений достигается показом их расположения и характера действий (функционирования) на ложных (второстепенных) направлениях (районах), оборудованием и содержанием ложных объектов.

Способами выполнения задач тактической маскировки в батальоне (роте) являются скрытие, имитация и демонстративные действия.

Скрытие заключается в устранении или ослаблении демаскирующих признаков положения, состава, состояния и деятельности командиров, штаба батальона, подразделений, ВВТ.

**Инженерное обеспечение** организуется и осуществляется в целях создания подразделениям необходимых условий для выполнения боевых задач, повышения их защиты от средств поражения, а также для нанесения противнику потерь инженерными боеприпасами и затруднения его действий.

Основными задачами инженерного обеспечения в батальоне (роте) являются:

- инженерная разведка противника, местности и объектов;
- фортификационное оборудование районов, опорных пунктов, рубежей и позиций, занимаемых подразделениями, и районов развёртывания КНП;
- устройство и содержание инженерных заграждений;
- подготовка (производство) разрушений;
- проделывание и содержание проходов в заграждениях и разрушениях;

- разминирование местности и объектов;
- подготовка и содержание путей манёвра подразделений;
- оборудование переправ при форсировании (преодолении) водных преград;
- оборудование и содержание пунктов полевого водообеспечения;
- участие в противодействии системам разведки и наведения оружия противника, скрытии (маскировке), имитации войск и объектов, обеспечении дезинформации и демонстративных действий;
- ликвидация последствий воздействия различных видов оружия противника и опасных факторов природного и техногенного характера.

Задачами инженерного обеспечения действий подразделений в укрепленном районе, кроме того, являются поддержание долговременных огневых и полевых фортификационных сооружений в боевой готовности, а при необходимости проведение их ремонта и восстановления.

Радиационная, химическая и биологическая защита в батальоне (роте) организуется и осуществляется в целях ослабления воздействия на подразделения поражающих факторов ОМП, ВТО и других видов оружия, разрушений (аварий) радиационно-химических опасных объектов, нанесения противнику потерь применением огнемётно-зажигательных средств.

Основными задачами РХБЗ в батальоне (роте) являются:

- выявление и оценка радиационной, химической и биологической обстановки;
- защита войск от поражающих факторов ОМП и РХБЗ;
- снижение заметности войск и объектов;
- применение огнемётно-зажигательных средств;
- выполнение мероприятий РХБЗ при ликвидации последствий аварий (разрушений) на РХБ опасных объектах.

РХБЗ в батальоне (роте) включает:

- радиационную и химическую разведку и контроль;
- сбор и обработку данных о радиационной, химической и биологической обстановке;
- оповещение войск о радиационном, химическом и биологическом заражении;
- использование средств индивидуальной и коллективной защиты, защитных свойств местности, ВВТ и других объектов;
- специальная обработка частей (подразделений), обеззараживание участков местности, военных объектов и сооружений;
- аэрозольное противодействие средствам разведки и управления оружием противника; применение радиопоглощающих материалов и пенных покрытий;
- применение огнемётно-зажигательных средств.

### 4.1.3. Морально-психологическое обеспечение

Морально-психологическое обеспечение в батальоне (роте) организуется и осуществляется в целях: формирования, поддержания и восстановления у военнослужащих морально-психологического состояния, необходимого для выполнения боевых задач; готовности и способности к активным боевым действиям; постоянного наращивания морального духа личного состава; организации информирования о противостоящем противнике, особенностях его тактики действий, вооружении, технике, сильных и слабых сторонах, успехах своих войск; учёта наиболее опасных психотравмирующих факторов для сведения к минимуму психогенных потерь; проведения специальных мероприятий по восстановлению боеспособности личного состава.

Видами морально-психологического обеспечения в батальоне (роте) являются:

- информационно-воспитательная работа;
- психологическая работа;
- военно-социальная работа;
- культурно-досуговая работа;
- защита войск от информационно-психологического воздействия противника.

**Информационно-воспитательная работа** организуется и осуществляется в целях военно-политического информирования личного состава, формирования у личного состава батальона (роты) высоких моральных качеств на основе утверждения в их сознании и поведении общественно-значимых идеалов, идей патриотизма, мотивов, интересов и высоких духовных потребностей.

Её основными задачами являются:

- разъяснение военно-политической обстановки, причин, целей, характера войны (вооруженного конфликта);
- доведение и разъяснение решений военно-политического руководства;
- постоянное доведение и разъяснение личному составу важности и значения выполняемых боевых задач;
- информирование о новейших системах вооружения и техники противника, способах применения и характере их воздействия на наши войска;
- формирование у военнослужащих чувства личной ответственности за постоянную готовность вооружения и военной техники, их умелое и эффективное использование (боевое применение).

**Психологическая работа** организуется и осуществляется в целях формирования у личного состава психологической устойчивости и готовности выполнять боевые задачи в любых условиях обстановки, сохранения и восстановления их физического и психического здоровья.

Её основными задачами являются:

- формирование психологической устойчивости и готовности личного состава выполнить поставленные задачи;
- осуществление психологического сопровождения;
- восстановление психического и личностного статуса, а также физических сил военнослужащих;
- проведение мероприятий по снижению психогенных потерь.

**Военно-социальная работа** организуется и осуществляется в целях создания социальных условий для эффективного выполнения личным составом служебных обязанностей, поддержания правопорядка и воинской дисциплины, обеспечения и реализации социальных гарантий военнослужащих и членов их семей (через старшего начальника), предусмотренных законами и иными нормативными правовыми актами.

Её основными задачами являются:

- изучение и прогнозирование развития социальных процессов в воинских коллективах;
- выработка, принятие и организация выполнения решений по осуществлению социальной защиты военнослужащих;
- организация и проведение правового воспитания различных категорий личного состава, разъяснение правовых актов о правах и льготах военнослужащих;
- оказание индивидуальной социальной помощи военнослужащим;
- рассмотрение и разрешение жалоб и заявлений по социальным вопросам.

**Культурно-досуговая работа** организуется и осуществляется в целях формирования у личного состава морально-боевых качеств, поддержания на должном уровне духовно-эмоционального состояния военнослужащих, мобилизации их на успешное решение боевых задач.

Её основными задачами являются:

- постоянное и всестороннее наращивание духовного и эмоционального состояния военнослужащих;
- обеспечение условий для организации досуга и полноценного отдыха личного состава с учётом боевой обстановки;
- снятие стрессовых состояний и морально-психологическая реабилитация личного состава;
- поддержание в воинских коллективах здоровой морально-психологической обстановки.

**Защита войск от информационно-психологического воздействия противника** организуется и осуществляется в целях снижения опасности негативного информационного и психологического воздействия на личный состав, обеспечения эффективного управления, укрепления морально-психологического состояния личного состава подразделений и создания



благоприятных условий для их применения, своевременного предупреждения командования о развитии нежелательной идеологии и её воздействии на личный состав.

Её основными задачами являются:

- анализ и прогнозирование информационной обстановки;
- сбор и обобщение данных об источниках отрицательного информационно-психологического воздействия на личный состав с выработкой конкретных мер по его устранению;
- нейтрализация информационно-психологического воздействия противника;
- недопущение деморализации, дезинформации, морально психологического подавления;
- проведение информационно-психологических мероприятий (акций), направленных на свои войска;
- пресечение слухов, тревожных высказываний и противоправных действий, направленных на снижение морально-психологического состояния войск.

#### **4.1.4. Техническое обеспечение**

Техническое обеспечение организуется и осуществляется в целях поддержания боевой готовности и боеспособности подразделений по наличию готовых к использованию (боевому применению) ВВТ и обеспеченности ракетами, боеприпасами, военно-техническим имуществом (ВТИ).

Его основными задачами являются:

- обеспечение ВВТ, ракетами, боеприпасами и ВТИ;
- правильная эксплуатация ВВТ, ракет, боеприпасов и ВТИ, восстановление и другие задачи.

**Обеспечение ВВТ, ракетами, боеприпасами и ВТИ** проводится довольствующими органами централизованно, а также за счёт передачи из других подразделений и восстановления силами и средствами старшего начальника.

Дополнительным источником обеспечения ВТИ могут быть годные к использованию агрегаты, узлы и детали ВВТ безвозвратных потерь.

Для обеспечения ракетами, боеприпасами и ВТИ при подготовке к бою (боевым действиям) создаются, а в ходе боя поддерживаются их запасы в установленных размерах. При подготовке к бою (боевым действиям) запасы ракет, боеприпасов и ВТИ в первую очередь создаются по войсковым нормам. Запасы ракет, боеприпасов и ВТИ содержатся и перевозятся транспортом взвода обеспечения батальона в боевых и других машинах при вооружении и личном составе.

Запасы делятся на расходную часть и неприкосновенный запас. Неприкосновенный запас расходуется с разрешения командира бригады, а в случае, не терпящем отлагательства, – с разрешения командира батальона с последующим докладом об этом старшему начальнику.

В зависимости от обстановки и условий боевых действий по распоряжению старшего начальника могут создаваться дополнительные запасы, которые, как правило, выкладываются на грунт на огневых позициях (в местах выполнения задач) или содержатся и перевозятся на приданных транспортных средствах. Боеприпасы, выложенные на грунт, расходуются, как правило, до смены огневых позиций. Неизрасходованные боеприпасы при перемещениях перевозятся транспортом взвода обеспечения батальона.

Потребность батальона (роты) в ракетах и боеприпасах на бой (боевые действия) определяется с учётом установленного их расхода и сохранения запасов в необходимых размерах к его концу.

**Эксплуатация ВВТ** организуется и осуществляется в целях их поддержания в исправном (работоспособном) состоянии, которое обеспечивается их качественной подготовкой к использованию (боевому применению), непрерывным контролем технического состояния и правильным использованием (боевым применением) в ходе боя (боевых действий). Эксплуатация ВВТ включает их использование (боевое применение), техническое обслуживание, транспортирование и хранение.

Подготовка ВВТ к использованию (боевому применению) включает проверку их технического состояния, проведение технического обслуживания и необходимых дополнительных мероприятий.

**Восстановление ВВТ** организуется и осуществляется в целях приведения вышедших из строя вооружения и военной техники в готовность к использованию (боевому применению) и возвращения их в строй. Оно включает: техническую разведку, эвакуацию, ремонт, возвращение в строй отремонтированного (эвакуированного) ВВТ.

#### **4.1.5. Тыловое обеспечение**

Тыловое обеспечение организуется и осуществляется в целях поддержания боевой готовности и боеспособности войск и направлено на удовлетворение их материальных, транспортных, медицинских, бытовых и других потребностей.

Видами тылового обеспечения в батальоне (роте) являются материальное и медицинское обеспечение.

**Материальное обеспечение** организуется и осуществляется в целях своевременного и полного удовлетворения потребностей подразделений в ВВТ, ракетах, боеприпасах, взрывчатых веществах, горючем, средствах защиты личного состава и ведения РХБР, продовольствии, вещевом, инже-

нерном, автомобильном, бронетанковом, медицинском имуществе и других видах материальных средств.

Оно включает:

- определение потребности в материальных средствах на бой (боевые действия);
- истребование, получение (приём) и создание в подразделениях установленных запасов материальных средств; обеспечение сохранности материальных средств;
- организацию учёта и отчетности при хранении и расходовании материальных средств, контроль законности их расходования и доведения материальных средств до потребителей;
- планирование и обеспечение своевременного восполнения расхода и потерь запасов; подвоз материальных средств.

Для бесперебойного обеспечения подразделений материальными средствами создаются войсковые запасы в установленных размерах. Они содержатся в боевых и других машинах, при вооружении и личном составе, а также в транспортных средствах взвода обеспечения батальона.

**Медицинское обеспечение** организуется и осуществляется в целях сохранения жизни, восстановления боеспособности и укрепления здоровья личного состава; предупреждения возникновения и распространения заболеваний; своевременного оказания медицинской помощи раненым и больным, их лечения, медицинской реабилитации и быстрого возвращения в строй.

Оно включает:

- проведение лечебно-эвакуационных мероприятий;
- проведение санитарно-противоэпидемических (профилактических) мероприятий;
- организацию медицинской защиты личного состава от ОМП и неблагоприятных экологических факторов;
- обеспечение войск медицинской техникой и имуществом;
- проведение лечебно-эвакуационных мероприятий и участие в проведении ограничительных и других мероприятий при ликвидации последствий применения противником ОМП и разрушения предприятий атомной энергетики и химической промышленности.

## **4.2. Передвижение подразделений**

### **4.2.1. Основы передвижения и марша**

Батальон (рота) всегда должна быть готова к передвижению в условиях угрозы применения противником ОМП, ВТО и систем дистанционного минирования, воздействия его авиации, воздушных десантов, аэромо-

бильных и диверсионно-разведывательных групп, РХБЗ, разрушений дорог и переправ.

Батальон (рота) может совершать передвижение своим ходом (маршем), перевозиться железнодорожным, морским (речным) транспортом или передвигаться комбинированным способом. Кроме того, батальон (рота) может перевозиться воздушным транспортом.

**Марш** – организованное передвижение войск в колоннах по дорогам и колонным путям в целях прибытия в назначенный район или на указанный рубеж в установленное время, в полном составе и в готовности к выполнению боевой задачи. Он является основным способом передвижения батальона (роты).

В зависимости от задачи батальона (роты), удаления его от противника марш может совершаться в предвидении вступления в бой с противником или вне угрозы столкновения с ним (рис. 4.1, 4.2), а по направлению движения – к фронту, вдоль фронта или от фронта в тыл.



Рис. 4.1. Походный порядок войск на марше в предвидении вступления в бой



Рис. 4.2. Походный порядок войск на марше вне угрозы столкновения с противником

Во всех случаях марш должен совершаться скрытно, как правило, ночью или в других условиях ограниченной видимости, а в боевой обстановке и в глубоком тылу своих войск – и днём. В любых условиях обстановки под-

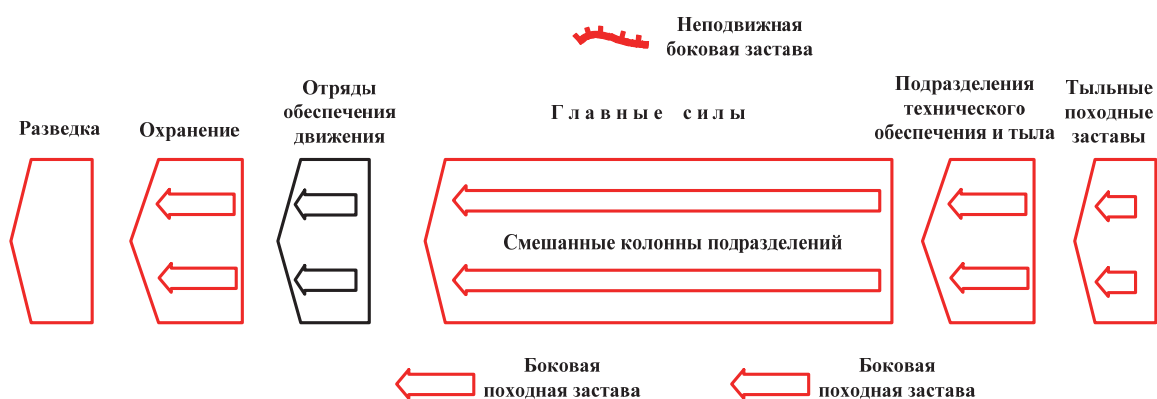
разделения должны прибыть в назначенный район или на указанный рубеж своевременно, в полном составе и готовности к выполнению боевой задачи.

Батальон (рота) совершает марш одной колонной. Дистанция между машинами и подразделениями в колонне может быть 25–50 м. При движении в условиях ограниченной видимости, по пыльным дорогам, в гололед, на крутых подъемах, спусках и поворотах, а также при движении с повышенной скоростью дистанции увеличиваются. При движении на открытой местности в условиях угрозы применения противником ВТО дистанции между боевыми машинами могут быть 100–150 м.

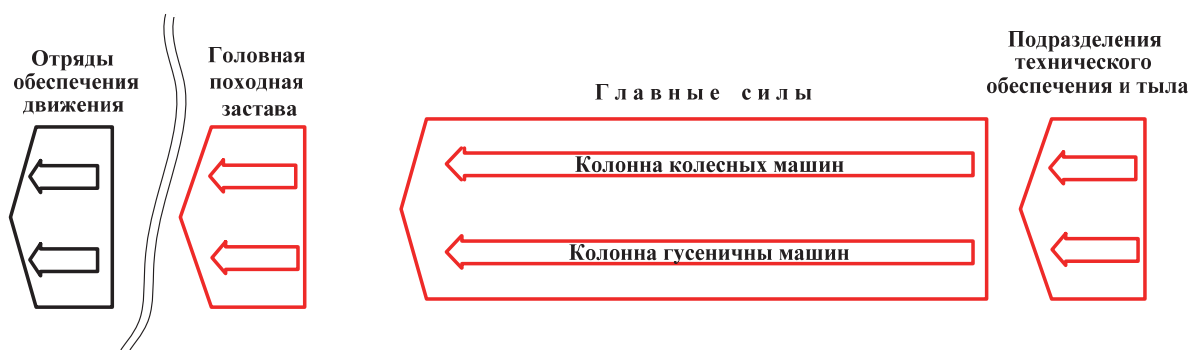
Под **маршевыми возможностями** подразделений и частей понимается способность преодолевать своим ходом в течение одних и более суток максимально возможное расстояние при сохранении боеспособности и полной готовности к выполнению поставленной задачи. Основными показателями маршевых возможностей батальона (роты) являются средняя скорость движения и величина суточного перехода, определяющим — средняя скорость движения на марше без учёта времени на привалы.

Средняя скорость движения батальона (роты) без учёта времени на привалы может составлять 20–25 км/ч. При совершении марша в горах, пустынях, северных районах, лесисто-болотистой местности, в распутицу, туман и других неблагоприятных условиях она может уменьшиться до 15–20 км/ч. Во всех случаях марш должен совершаться с максимально возможной для данных условий скоростью.

При расчёте марша командир батальона (роты) определяет также скорость движения при вытягивании и сосредоточении колонны. Как показывает опыт, она принимается равной от 0,5 до 0,75 от средней скорости движения колонны на марше, т. е. примерно 10–12 км/ч.

На величину суточного перехода влияет не только средняя скорость движения, но и общее время движения колонны в течение суток. Опытom Великой Отечественной войны, вооружённых конфликтов и учений установлено, что механики-водители (водители) сохраняют высокую работоспособность при движении 10–12 ч в течение суток. С учётом установленной средней скорости движения 20–25 км/ч, а также времени непосредственного движения и устанавливается величина суточного перехода.

Маршевые возможности батальона (роты) по горючему определяютcя из расчёта расхода только её штатных возимых запасов. Они вычисляются отношением запаса топлива в баках машин (за вычетом неснижаемого запаса – 0,2 заправки) к расходу горючего на 1 км пути и зависят от вместимости топливных баков (заправки), расхода топлива на 1 км пути при движении в колонне и наличия войсковых запасов в подразделении.

Батальон может совершать марш в составе главных сил бригады, а также действовать в передовом отряде или авангарде. Рота на марше мо-

жет действовать в головной, боковой, тыльной походных заставах или совершать марш в составе колонны батальона.

Задачей батальона (роты), совершающей марш в составе главных сил бригады (батальона), является своевременный выход в назначенный район или на указанный рубеж в готовности к ведению боя.

Рота, действующая в походном охранении, должна обеспечить беспрепятственное движение главных сил, не допустить проникновения к ним наземной разведки противника, исключить его внезапное нападение и обеспечить охраняемой колонне выгодные условия для развёртывания и вступления в бой.

Походный порядок батальона (роты) на марше – колонна. При действиях роты в походном охранении, а батальона – в передовом отряде или авангарде их походный порядок состоит из колонны главных сил и охранения. Походный порядок на марше в предвидении вступления в бой строится исходя из замысла предстоящего боя и условий обстановки, а вне угрозы встречи с противником – с учётом удобства движения, защиты от ОМП, ВТО противника и его технических средств разведки. Более целесообразное место штатных и приданных подразделений родов войск и специальных войск в колонне главных сил батальона (роты) показано на рис. 4.2 и 4.3.



Рис. 4.3. Построение походного порядка мотострелковой роты при действии в головной походной заставе (варианты)

В предвидении вступления в бой от батальона, действующего в передовом отряде, авангарде или в голове колонны главных сил бригады, высылается разведывательный дозор. Если разведывательный взвод в дозор не высылается, то он совершает марш в голове колонны главных сил батальона, как правило, за КНП.

Батальон, предназначенный для действий в передовом отряде (рис. 4.4) или авангарде, для охранения колонны в направлении движения на удаление 5-10 км высылает головную походную заставу в составе усиленного взвода или роты, а в стороны флангов и в тыл при необходимости – боковую (тыльную) походную заставу или дозорные отделения.

Рота, действующая в головной походной заставе, в направлении движения высылает головной дозор в составе взвода на удаление 3–5 км, а головная походная заставка силой до взвода – дозорное отделение на удаление, обеспечивающее наблюдение за ним и поддержку его огнём. Удаление походного охранения зависит от его состава и полученной задачи и должно обеспечить возможность самостоятельно вести бой с противником до подхода главных сил.

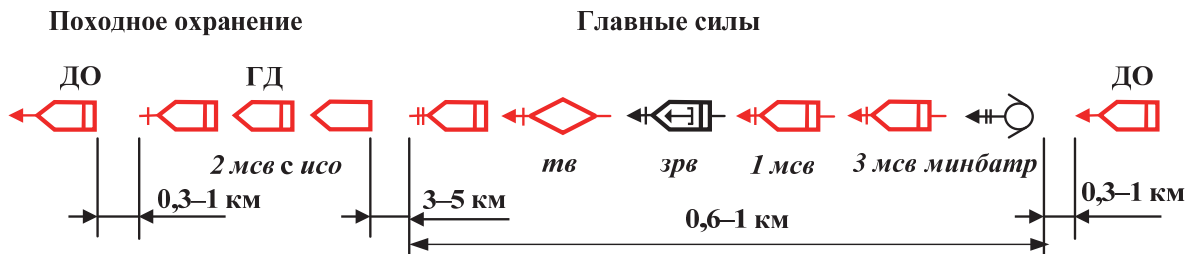

Рис. 4.4. Построение походного порядка батальона при действии в головной походной заставе (варианты)

Глубина походного порядка батальона (роты) исчисляется от головы походного охранения до замыкающей машины (замыкания) включительно. Для её расчёта необходимо перемножить количество машин в колонне (без одной) на величину установленной дистанции между ними, прибавив удаление походного охранения и суммарную длину всех машин в колонне.

Для своевременного и организованного начала и совершения марша батальону, назначенному в авангард, и роте, выделенной в головную походную заставу, указываются исходный пункт, пункты регулирования и время их прохождения, места и время привалов, дневного (ночного) отдыха (рис. 4.5). Удаление исходного пункта должно обеспечивать вытягивание колонны батальона (роты) из района расположения и может составлять 5–10 км.

Привалы, дневной (ночной) отдых назначаются для проверки состояния ВВТ, их технического обслуживания, приема пищи и отдыха личного состава. Привалы назначаются через 3–4 ч движения продолжительностью до 1 ч и один привал продолжительностью до 2 ч во второй половине суточного перехода, а дневной (ночной) отдых – в конце каждого суточного перехода.

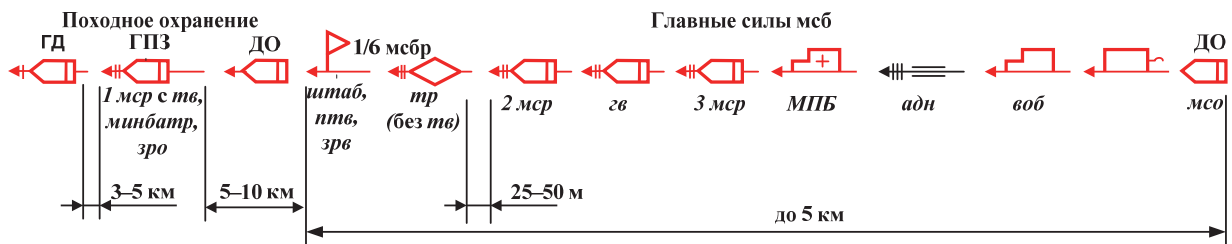
В успешном решении задачи батальоном (ротой) на марше решающее значение имеют боевое, техническое и тыловое обеспечение.

В целях своевременного добывания необходимых разведывательных сведений о противнике и местности на марше ведётся разведка. В предвидении встречи с противником командир батальона высылает разведыва-

тельный дозор. Данные о противнике и местности командир батальона (роты) получает от органов походного охранения, а также от старшего командира (начальника) и органов разведки.



Рис. 4.5. Рубежи, места привалов и отдыха при совершении марша подразделениями

Перед маршем командир батальона (роты) обязан принять меры к своевременному пополнению до установленных норм боеприпасов, горючего, продовольствия, медицинского имущества и других материальных средств.

#### 4.2.2. Организация и совершение марша

Успешное выполнение задачи на марше во многом зависит от умелой организации, которая начинается с получением командиром батальона (роты) боевого приказа или боевого распоряжения. Порядок и содержание его работы определяются полученной задачей, наличием времени и конкретной обстановкой.

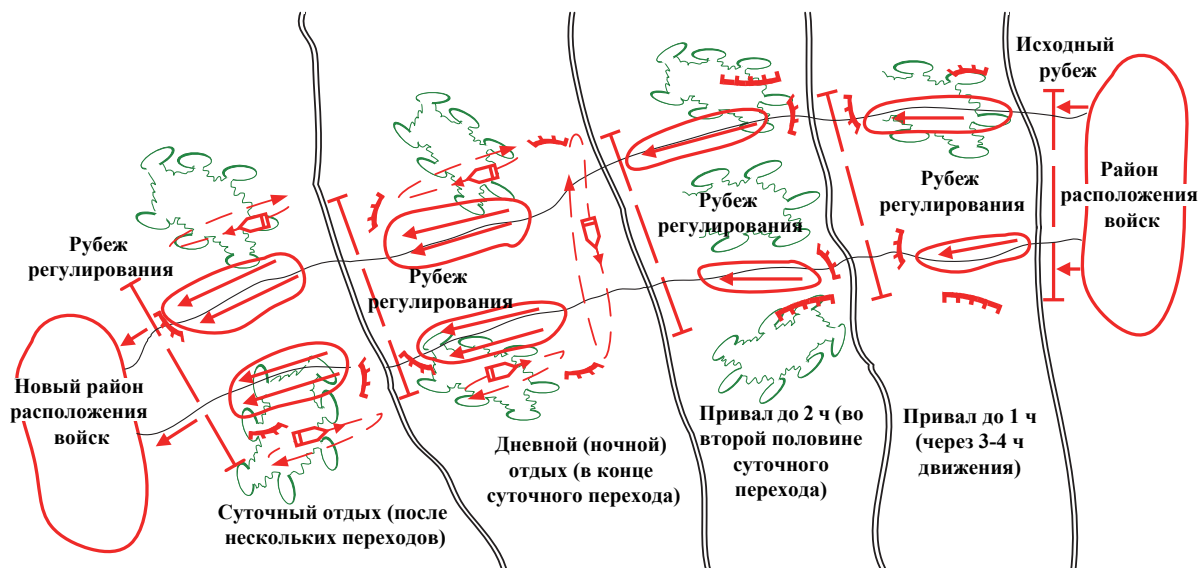
До начала марша командир батальона (роты) организует подготовку подразделений. В установленное время он докладывает командиру бригады (батальона) о готовности к маршу.

К началу движения подразделения батальона (роты) и средства усиления по сигналу командира занимают свои места в походном порядке в соответствии с отданным приказом. Первым начинает движение головная походная застава. Она продвигается с такой скоростью, чтобы пройти исходный пункт в установленное время. Затем следуют главные силы, которые проходят его головной колонны в точно назначенное время. Командир батальона (роты) следует в голове этой колонны, сверяет по карте



маршрут движения, поддерживает установленный порядок марша и управляет действиями походного охранения.

Движение осуществляется только по правой стороне дороги с соблюдением установленной скорости движения, дистанции между машинами и мер безопасности. Теснины, тоннели и мосты колонна батальона (рота) проходит безостановочно с максимально возможной скоростью.

Ночью машины двигаются с использованием приборов ночного видения или светомаскировочных устройств, а на участках, где местность просматривается противником, и в светлую ночь движение осуществляется с полностью выключенными приборами наружного освещения.

Отражение ударов воздушного противника на марше осуществляется огнём в движении или с коротких остановок силами зенитных подразделений, а также огнём средств, выделенных для этого из состава мотострелковых (танковых) подразделений. Люки БМП (БТР) и танков, кроме тех, из которых будет вестись огонь, закрываются. Личный состав подразделений переводит противогазы в положение «наготове».

По сигналам оповещения о РХБ заражении батальон (рота) продолжает движение. Перед преодолением зоны заражения в БМП (БТР), танках люки, дверки, бойницы и жалюзи закрываются, включается система защиты от ОМП. Зоны с высокими уровнями радиации, районы разрушений, пожаров и затоплений при невозможности их обхода батальон (рота) преодолевает с максимальной скоростью с использованием средств индивидуальной защиты и систем защиты от ОМП, имеющихся на боевых машинах.

ДРГ группы в ходе совершения марша уничтожаются походным охранением и специально выделенными для этой цели подразделениями главных сил. Тактические воздушные десанты или аэромобильные группы противника уничтожаются подразделениями походного охранения или главными силами батальона, действующими в авангарде или в передовом отряде.

Минные поля, установленные системами дистанционного минирования противника, обходятся, а при невозможности их обхода преодолеваются по проходам, проделанным приданными инженерными подразделениями, группами разминирования рот и группой разграждения батальона.

На привалах построение колонны не нарушается, машины останавливаются на правой обочине дороги не ближе 10 м одна от другой или на дистанциях, установленных командиром. БМП (БТР) и танки ставятся под кроны деревьев, в радиолокационной тени местных предметов, а на открытой местности маскируются штатными маскировочными покрытиями и местными материалами.

В машинах остаются наблюдатели, дежурные пулемётчики (наводчики орудий) и радиотелефонисты (радисты-заряжающие) командирских машин. Дежурное зенитное подразделение занимает указанную командиром огневую (стартовую) позицию в готовности к уничтожению воздуш-

ных целей противника. Остальной личный состав по команде своих командиров выходит из машин и располагается справа от дороги. Экипажи машин (расчёты, водители) проводят контрольный осмотр вооружения, техники и, совместно с назначенным в помощь им личным составом, техническое обслуживание.

Машины, вышедшие из строя в ходе марша, останавливаются на правой обочине дороги или отводятся в сторону. Экипажи (водители) машин определяют причины неисправностей и принимают меры к их устранению. После устранения неисправностей машины продолжают движение, присоединяясь к проходящей колонне. Места в колоннах своих подразделений они занимают на привалах.

Связь на марше осуществляется подвижными средствами, а в подразделениях, кроме того, установленными сигналами. Радиосредства работают только на приём. В ходе марша командир батальона через комендантские посты и диспетчерские пункты сообщает номер своей колонны, информацию о состоянии пройденного участка маршрута и об обстановке на нём, а от старшего комендантского поста (дежурного диспетчера) получает поступившие для него распоряжения и приказы, информацию о состоянии следующего участка маршрута и об объездах.

В районе дневного (ночного) отдыха батальон располагается поротно, рассредоточено с учётом быстрого вытягивания походной колонны. Роты находятся в колоннах вдоль маршрута выдвижения.

Под руководством командиров подразделений и их заместителей по вооружению (старших техников рот) экипажи проводят ежедневное обслуживание машин, организуют их дозаправку и устраняют обнаруженные неисправности. Личному составу выдается горячая пища и предоставляется отдых.

С получением новой задачи в ходе марша командир батальона останавливает головную походную заставу и указывает ей порядок дальнейших действий. Батальон в прежнем походном порядке или после необходимого перестроения кратчайшим путём выводится на новый маршрут и выполняет поставленную задачу.

При встрече с противником головная походная заставка наносит поражение его охранению, а главные силы батальона решительными действиями сковывают его боем, наносят поражение и, упорно удерживая выгодный рубеж, обеспечивают развёртывание и вступление в бой бригады.

### **4.2.3. Марш в особых условиях**

**В горной местности.** Подготовка и совершение марша в особых условиях осуществляются по общим правилам, но с учётом условий, характерных для горной, пустынной местности и зимы.

При принятии решения на марш в горах особое внимание уделяется изучению труднопроходимых участков маршрута, определению порядка их преодоления и организации регулирования движения на них. Намечаются мероприятия по прикрытию флангов и тыла, уничтожению обходящих подразделений противника, его воздушных десантов и ДРГ. Предусматриваются меры, облегчающие ориентирование и выдерживание направления движения по маршрутам ночью и в других условиях ограниченной видимости.

Во время обслуживания вооружения и техники проверяется исправность ходовой части машин и механизмов управления ими. Для передвижения в высокогорных районах личный состав обеспечивается теплой одеждой, средствами обогрева и светозащитными очками, а машины укомплектовываются средствами повышения проходимости, специальными приспособлениями для предотвращения их скатывания при остановках на подъемах и спусках. На каждой машине и в техническом замыкании батальона необходимо иметь запас охлаждающей жидкости и дистиллированной воды.

Перевалы, ущелья, горные проходы, каньоны и тоннели подразделения преодолевают безостановочно, а при невозможности преодолеть их с ходу останавливаются, не допуская скопления, в укрытом месте, маскируются и, сохраняя повышенную бдительность, подготавливаются к переходу в порядке очередности. При преодолении особо опасных участков дорог личный состав мотострелковых подразделений может спешиваться.

Для охлаждения двигателей машин командир батальона с разрешения командира бригады может останавливать колонну батальона. Для этого выбираются ровные участки дорог, безопасные от камнепадов и снежных лавин.

В связи с уменьшением дальности работы радиостанций в горах для поддержания связи с разведывательным дозором необходимо предусматривать использование радиосредств походного охранения как промежуточной станции.

**В пустыне.** Принимая решение на марш в пустыне, командир батальона (роты) подробно изучает маршрут движения и условия проходимости на отдельных его участках, уточняет местоположение оазисов, гидротехнических сооружений, источников воды и запасов топлива. Вычисляется азимут направления движения, намечается порядок обозначения маршрута на участках, где ориентирование по местным предметам затруднено.

Перед маршем особое внимание уделяется тщательной подготовке ВВТ к движению в условиях высоких температур, бездорожья и песчаной местности, обеспечению подразделений дополнительными ёмкостями, флягами, необходимым запасом воды и топлива, мерами по предохранению личного состава от тепловых ударов.

В ходе марша в целях обеспечения безопасности движения при встречном ветре и сильной запыленности воздуха дистанции между машинами увеличиваются до 100–150 м. Танки в условиях сильного пылеобразования передвигаются за колесными машинами или с подветренной стороны от маршрута движения. По мере разрушения почвы на маршруте движения ось пути постоянно смещается. Во время песчаных бурь движение с разрешения командира бригады (батальона) может быть прекращено. Принимаются меры защиты личного состава и техники, усиливаются наблюдение и охранение колонны. Движение возобновляется по распоряжению командира, остановившего колонну.

**В зимних условиях.** При принятии решения на марш зимой командир батальона (роты) тщательно оценивает характер местности на всю глубину марша, уточняет труднопроходимые участки маршрута и намечает порядок их обхода или преодоления, места оборудования съездов с дороги и объездов естественных препятствий. Определяются мероприятия по обеспечению передвижения подразделений в пургу, метель, густой туман, сильный мороз, при глубоком снежном покрове и в оттепель.

Перед маршем осуществляется подготовка вооружения, техники к работе в условиях низких температур и принимаются меры по предупреждению обморожения личного состава и обеспечению машин приспособлениями для повышения их проходимости. Создаются дополнительные запасы боеприпасов, горючего и продовольствия. Если марш совершается в условиях глубокого снежного покрова, в походное охранение включаются машины, оснащенные навесным оборудованием.

В сильную пургу, метель и при снежных зарядках движение с разрешения командира бригады (батальона) может быть приостановлено. В этих условиях командир батальона (роты) подтягивает отставшие машины, организует круговое охранение, усиливает наблюдение, принимает меры по обогреву личного состава.

В любых самых сложных условиях обстановки успех марша во многом зависит от навыков и умения командира батальона (роты) и штаба батальона готовить подразделения к маршу и управлять ими в ходе его совершения.

### **4.3. Расположение подразделений на месте**

**Батальон (рота) на месте** может располагаться в районе сосредоточения, исходном районе, районе ожидания, районе отдыха и других районах. Район расположения назначается, как правило, на местности, благоприятной для защиты от ОМП, ВТО и маскировки подразделений. Район расположения подразделений не следует назначать вблизи важных объек-

тов (заводов, железнодорожных узлов, станций, мостов и т. п.) и населенных пунктов, по которым противник может нанести массированные огневые и ядерные удары.

Однако в условиях суровой зимы или длительной непогоды, когда нет времени для выполнения трудоёмких работ по устройству укрытий, прибегают к расположению подразделений в населенных пунктах.

При расположении подразделений следует умело использовать характер местности и её защитные свойства. Так, в лесистой местности целесообразнее размещать подразделения вдоль лесных дорог, просек и опушек леса. В оврагах, глубоких выемках следует располагать КНП, подразделения технического обеспечения и тыла, так как они наиболее уязвимы от ударной волны и проникающей радиации ядерного взрыва. В горной местности целесообразно использовать складки местности, тоннели, горные выработки, пещеры и районы, не подверженные снежным лавинам, обвалам и наводнениям. В пустынях и степях подразделения следует располагать более рассредоточено, по возможности вблизи от источников воды и, как правило, в стороне от ярко выраженных ориентиров.

Продолжительность расположения батальона (роты) на месте в зависимости от предстоящих действий и условий обстановки может составить от нескольких часов до нескольких суток.

Большая дальнобойность современных средств поражения, наличие реальной возможности применения противником ядерного и ВТО, авромобильных войск и воздушных десантов на значительную глубину вынуждают располагающиеся на месте подразделения находиться в постоянной готовности к отражению нападения воздушного и наземного противника.

Для обеспечения защиты батальона (роты) от ОМП, а следовательно, и их живучести в районе расположения они должны размещаться рассредоточено и в построении, обеспечивающем осуществление манёвра и ведение боя. Оптимальные пределы рассредоточения устанавливаются в зависимости от характера предстоящих действий, укомплектованности подразделений и условий местности. Так, по существующим нормам, величина районов расположения может составлять: для роты – 1,5–2 кв. км, для батальона – до 10 кв. км.

Проведенные исследования и опыт войсковых учений показывают, что взаимное удаление между ротами должно составлять 1–1,5 км, между взводами – 300–400 м, а между танками, БМП (БТР) на открытой местности – 100–150 м. При таком рассредоточении подразделений ядерным боеприпасом малого (сверхмалого) калибра может быть выведено из строя не более одной роты (взвода).

Конфигурация района расположения батальона зависит от характера местности, цели расположения и характера предстоящих действий. На-

пример, для занятия исходного района при наступлении с ходу или района сосредоточения при расположении в глубине обороны целесообразно назначать район, соответствующий полосе наступления или району обороны. Порядок размещения подразделений батальона (рис. 4.6) при расположении на месте зависит от предстоящих действий, продолжительности нахождения в районе, условий обстановки и характера местности. Так, при расположении на месте в целях подготовки к ведению боя, связанного с выдвиганием, размещение подразделений должно соответствовать их построению для движения и вступления в бой с ходу.



Рис. 4.6. Расположение усиленного мотострелкового батальона на месте

Так, подразделения, предназначенные для действий в первом эшелоне боевого порядка, располагаются в ближайшей к противнику части исходного района (района сосредоточения), а остальные подразделения – в его глубине, причем батальон (рота) располагается так, чтобы подразделения имели возможность быстро развернуться и действовать совместно. Миномётная (артиллерийская) батарея располагается в полном составе или повзводно на угрожаемых направлениях, находясь в постоянной готовности к открытию огня, её КНП оборудуется совместно с КНП батальона. Подразделения ПВО занимают стартовые (огневые) позиции в местах, удобных для ведения огня по самолётам, вертолётам противника и другим воздушным целям. Часть зенитных подразделений может придаваться

подразделениям сторожевого охранения. Гранатомётный и противотанковый взводы располагаются обычно с мотострелковой ротой, а разведывательный взвод – вблизи КНП.

В батальоне назначается дежурное подразделение в составе усиленного мотострелкового взвода. Оно располагается, как правило, вблизи КНП и находится в постоянной готовности к уничтожению ДРГ, решению других внезапно возникающих задач и борьбе с пожарами.

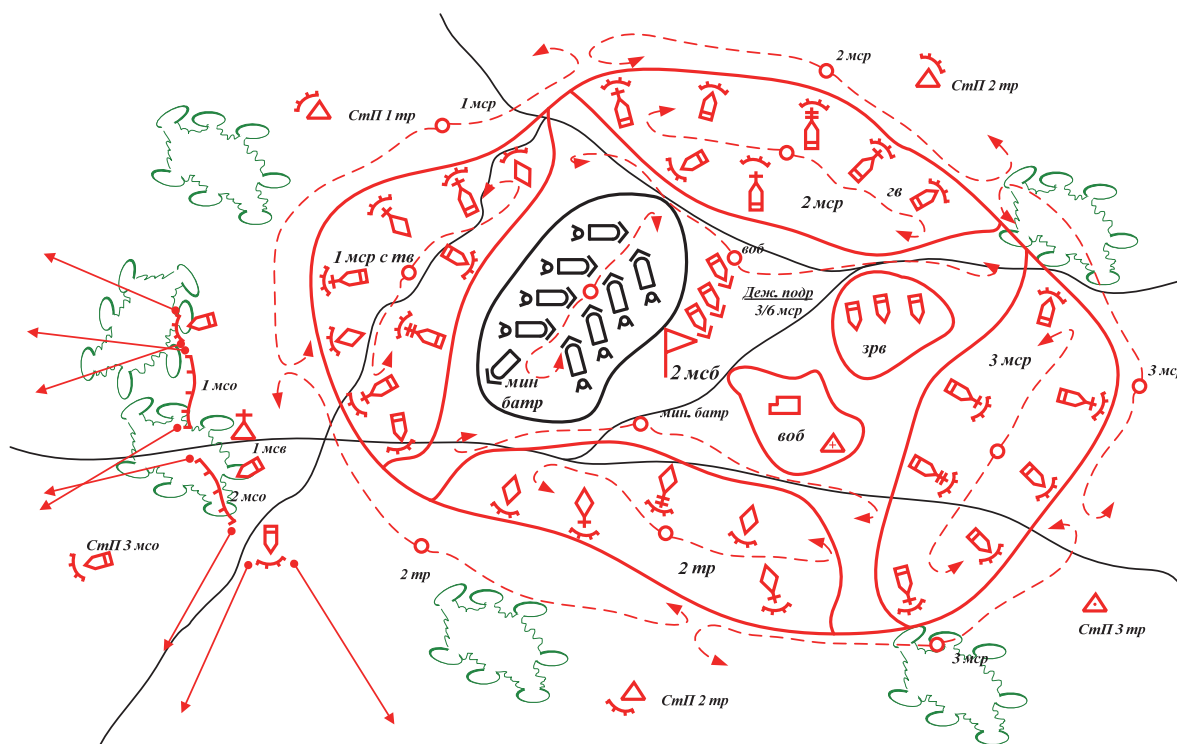
Войска при расположении на месте охраняются непосредственным, а при угрозе нападения противника и сторожевым охранением. Сторожевое охранение должно быть круговым и перехватывать все основные дороги и подступы к району расположения.

В случае применения противником ОМП, ВТО и зажигательного оружия или систем дистанционного минирования по району расположения батальона (роты) она вынуждена будет его сменить по указанию или с разрешения старшего командира по заранее разработанному плану, скрытно и в короткие сроки. Подразделения осуществляют смену районов, как правило, в составе своих частей. При внезапном применении противником ОМП или зажигательного оружия и отсутствии возможности своевременно доложить об этом старшему командиру смена района может производиться и по решению командира батальона (роты). Для обеспечения смены районов расположения подразделениями должны заблаговременно готовиться запасные районы и маршруты выхода к ним. Целесообразность смены района расположения батальона, находящегося в зонах заражения, пожаров и затопления, определяется степенью опасности создавшейся обстановки для личного состава, вооружения и техники. Если потребуется специальная их обработка, она проводится вне новых районов расположения.

При смене района следует обращать внимание на скрытность выхода из района, перемещение и занятие нового. Смену нужно осуществлять, как правило, ночью или в других условиях ограниченной видимости. При этом в подразделении должна вестись круговая разведка (наблюдение), а зенитные средства должны быть в готовности к отражению удара самолётов и вертолётов противника.

До выхода батальона в назначенный район организуется его рекогносцировка. В состав рекогносцировочной группы включаются обычно один из офицеров штаба батальона и по одному офицеру или сержанту от каждой роты. Они уточняют места расположения рот, других штатных и приданных подразделений, КНП, стартовые (огневые) позиции зенитного подразделения, места расположения подразделений технического обеспечения и тыла. Разведывают и обозначают подъездные пути, встречают свои подразделения и отводят их в назначенные места. Остановка колонн подразделений на дорогах в ожидании расположения в отведенном районе не допускается.

Запрещается делать надписи или выставлять указки с наименованием и нумерацией подразделений и фамилиями их командиров.

Если предполагается расположение подразделений в районе, освобожденном от противника, предварительно проводится выявление и уничтожение диверсионно-разведывательных групп противника и его разведывательно-сигнализационных приборов, обнаружение и обозначение заминированных и зараженных участков местности, определение пригодности к употреблению воды и оставшегося после ухода противника продовольствия и возможности использования других материальных средств.

В роте организуется непосредственное охранение, осуществляемое патрульными и постоянным дежурством наблюдателей на КНП роты. Патрульные несут службу путём обхода расположения роты. Кроме того, для охраны личного состава, вооружения и военной техники назначается суточный наряд.

Сторожевое охранение батальона осуществляется сторожевыми постами в составе отделения (танка), выставленными при необходимости на угрожаемые направления на удалении до 1 500 м, на скрытых подступах – секретами в составе двух-трёх человек, выставленными на удалении до 400 м от района расположения батальона, а в границах района расположения – непосредственным охранением, включающим парных патрулей и постоянное дежурство наблюдателей на КНП батальона.

В населенных пунктах подразделения располагаются ближе к окраинам. В качестве укрытий используются подвальные помещения зданий, местные убежища и другие прочные сооружения.

Радио- и теплоизлучающие объекты маскируются специальными покрытиями (экранами), вблизи них оборудуются ложные объекты (тепловые ловушки). В районе, на подступах к нему разведываются и подготавливаются пути для выхода подразделений из района и манёвра при отражении нападения противника.

Батальон (рота) в районе расположения должна находиться в постоянной готовности к отражению нападения наземного и воздушного противника, уничтожению его воздушных и ДРГ.

## **Контрольные вопросы**

1. Виды боевого обеспечения, их цели и задачи.
2. Определение разведки, её цели, задачи.
3. Какая разведка ведётся в батальоне? Какие силы и средства привлекаются к ведению разведки?
4. Цели и задачи охранения. Какие силы и средства привлекаются к охранению батальона?



5. Определение понятия «тактическая маскировка». Какие мероприятия проводятся в батальоне для организации тактической маскировки?
6. Цели инженерного обеспечения подразделений. Какие задачи выполняются при инженерном обеспечении действий подразделений?
7. Для чего проводятся в подразделениях мероприятия по РХБЗ подразделений?
8. Цели и задачи морально-психологического обеспечения подразделений.
9. Для каких целей организуются и осуществляются мероприятия по техническому обеспечению подразделений?
10. Виды тылового обеспечения подразделений в бою. Каковы цели и задачи тылового обеспечения?
11. Определение понятия «марш». Какие цели и задачи выполняют подразделения на марше?
12. Порядок построения мсб при совершении марша в предвидении вступления в бой.
13. Что понимается под маршевыми возможностями подразделений?
14. Для чего назначается головная походная застава. Какие силы и средства выделяются в головную походную заставу батальона?
15. Порядок организации марша в особых условиях.
16. Требования, предъявляемые к расположению подразделений на месте.
17. Требования, предъявляемые к местности для расположения подразделений.
18. Тактические нормативы расположения подразделений и техники на месте.
19. Какие силы и средства привлекаются для организации охранения батальона, расположенного на местности?

# БОЕВЫЕ ВОЗМОЖНОСТИ ОБЩЕВОЙСКОВЫХ ПОДРАЗДЕЛЕНИЙ

## 5.1. Боевые возможности подразделений. Общие положения

Сухопутные войска имеют на вооружении достаточно мощное вооружение и боевую технику, однако, как показал опыт Великой Отечественной войны и вооружённых конфликтов, его необходимо умело и наиболее эффективно применять в бою, т. е. наиболее полно использовать боевые возможности. Поэтому глубокое знание командиром боевых возможностей огневых средств, которыми располагает его подразделение с учётом приданных и поддерживающих войск, а также морально-психологическое состояния личного состава является важным условием принятия обоснованного решения, позволяет грамотно управлять подчиненными войсками в бою.

«Искусство командира, – говорил М. В. Фрунзе, – проявляется в умении из многообразия средств, находящихся в его распоряжении, выбрать те, которые дадут наилучшие результаты в данной обстановке и в данное время».

При организации боя перед командиром подразделения возникает целый ряд вопросов, которые он обязан решить до начала боя: сколько и каких сил потребуется задействовать для выполнения полученной боевой задачи; какой результат боя следует ожидать при данном составе сил и средств своих и противника с учётом условий местности, метеорологической обстановки, состояния погоды, времени года и суток и др.

Правильные ответы на поставленные выше вопросы он может получить, если будет знать и уметь оценивать боевые возможности не только своих войск, но и противника.

Что же следует понимать под боевыми возможностями?

**Под боевыми возможностями** в общих чертах принято понимать количественные и качественные показатели, характеризующие возможности подразделений по выполнению ими определенных боевых задач за установленное время в конкретной обстановке. Боевые возможности зависят от количества личного состава, изучаемого подразделения (части), уровня его подготовленности к ведению боя, наличия и состояния вооружения, боевой и другой техники; умения командного состава управлять подразделениями; организационной структуры войск и их обеспеченности материально-техническими средствами, а также от состава и характера противодействия противника; условий местности; метеорологической

обстановки (состояния погоды, времени года и суток), в которой организуется и ведётся бой.

Боевые возможности подразделений также зависят от вида и характера предстоящего боя и выражаются определенными показателями. Например, боевые возможности подразделений, характеризуются составом сил и средств противника, которого они способны разгромить (уничтожить) в наступлении (отразить удар противника в обороне); шириной фронта наступления (размером опорного пункта); глубиной боевых задач подразделений и темпом их продвижения; глубиной воздействия огнём по объектам противника; радиусом действий средств поражения и временем подготовки их к нанесению удара и др. При этом отдельно могут определяться огневые возможности по уничтожению танков, БМП, самолётов и других огневых средств противника.

Боевые возможности подразделений могут рассматриваться по видам и средствам поражения (танкам, БМП, БТР, артиллерии, стрелковому оружию). Кроме того, учитывается способность создавать необходимые плотности сил и средств на 1 км фронта.

Слагаемыми боевых возможностей батальона (роты), как известно, являются огневая мощь, ударная сила и манёвренность. Рассмотрим их более подробно.

**Огневая мощь** подразделений складывается, как правило, из огневых возможностей штатной и приданной артиллерии, танков, БМП, противотанковых средств, средств ПВО и всех видов стрелкового оружия. При ведении оборонительного боя в огневую мощь включаются и минно-взрывные заграждения.

Огневая мощь подразделений выражается обычно суммарным объёмом огневых задач, которые могут быть выполнены отпущенным количеством боеприпасов штатными и приданными средствами усиления согласно существующим нормативам. Результатом реализации огневой мощи является ущерб, наносимый противнику и выражаемый определенной степенью подавления или уничтожения противника.

К показателям огневой мощи подразделений обычно относят количество поражаемых объектов (целей) и степень их поражения (в том числе взводных опорных пунктов). При этом обязательно определяется количество уничтоженных средств вооружения и боевой техники противника (особенно танков и ПТУР); математическое ожидание ущерба, нанесенного группировке войск противника.

**Ударная сила** подразделений проявляется в способности этих подразделений наносить мощные удары по противнику сочетанием огня и движения в указанном направлении. В осуществлении удара мотострелковой роты (взвода) могут принимать участие штатная, приданная и поддерживающая артиллерия, танки, БМП, БТР, противотанковые средства,

автоматические гранатомёты и все виды стрелкового оружия. При этом огонь ведётся с ходу и коротких остановок. Подразделения, используя огонь старших начальников и ведя огонь из всех видов своего оружия, стремительно продвигаются в глубину, уничтожая по ходу движения уцелевшие огневые средства и живую силу противника, и овладевают указанными рубежами (районами) местности или опорными пунктами в обороне противника.

Ударная сила характеризуется, прежде всего, создаваемыми плотностями сил и средств на всем фронте наступления и на направлении сосредоточения основных усилий и количеством мотострелковых и танковых рот, танков, БМП, БТР, орудий, миномётов, противотанковых и других огневых средств на 1 км фронта наступления. В обороне ударная сила реализуется при разгроме вклинившегося в оборону противника, т. е. при проведении контратак, завершении разгрома вклинившегося в оборону противника.

Ударная сила наступающей роты (взвода) зависит от плотности сил и средств обороняющегося или наступающего противника и характеризуется соотношением сил и средств противоборствующих сторон.

Очевидно, чем выше плотности сил и средств, создаваемые в роте (взводе) в бою, и чем меньше они у противника, тем больше будет сила удара роты (взвода), а следовательно, они быстрее выполнят поставленную задачу.

Основу ударной силы роты (взвода) составляют, как правило, бронетанковая техника с её вооружением и личным составом (танки, БМП, БТР), которые обычно ведут бой совместно. Они способны уничтожать огневые средства противника не только огнём, но и гусеницами (колесами). При этом ударная сила и огневая мощь проявляются в неразрывном единстве, что достигается организацией и поддержанием чёткого и непрерывного взаимодействия всех сил и средств, участвующих в бою.

**Манёвренность** – это свойство формирований различных видов вооружённых сил, родов войск и специальных войск, характеризующее степень их подвижности и способность быстро осуществлять передвижение, развёртывание при подготовке и в ходе боевых действий, возможность военной техники быстро изменять скорость и направление движения.

Манёвренность роты (взвода) – это её способность осуществлять организованно и быстро перегруппировку и изменять взаимоположение сил и средств; принимать то или иное построение; изготавливаться к тем или иным действиям в определенное время; наращивать силу первоначального удара; переносить усилия с одного направления на другое; преодолевать зоны радиационного, химического заражения, районы разрушений, завалов и пожаров; перенацеливать свои огневые средства на одновременное по-

ражение наиболее важных объектов противника. В обороне, кроме того, манёвренность характеризует способность подразделений организованно и быстро занимать оборону, перемещать в короткие сроки элементы боевого порядка на любое угрожаемое направление для занятия обороны, проведения контратак, уничтожения высадившегося воздушного десанта противника и т. д.

Результатом реализации манёвренности является упреждение противника в открытии огня и нанесении удара, что способствует более полному использованию огневой мощи, ударной силы и выгодного положения. В обороне результатом реализации манёвренных возможностей подразделений является упреждение противника в захвате выгодных для обороны рубежей, наращивание усилий на угрожаемых направлениях. Манёвренность роты (взвода) в наступлении характеризуется обычно временными показателями по осуществлению манёвра подразделениями.

В любом случае манёвр должен быть прост по замыслу, проводиться быстро, скрытно и внезапно для противника.

В основу манёвра силами и средствами должно быть положено своевременное и наиболее полное использование результатов ядерного и огневого поражения противника.

## **5.2. Методика расчёта боевых возможностей общевойсковых подразделений**

### **5.2.1. Общие положения**

Оценка боевых возможностей подразделения с учётом всех факторов, которые оказывают на них влияние, практически затруднена, поэтому расчёт возможностей по выполнению того или иного объема задач обычно производится при некоторых ограничениях, позволяющих с той или иной степенью объективности получить количественные данные.

Те факторы, влияние которых на боевые возможности подразделения нельзя выразить количественно и для которых потребуются сложные расчёты, обычно учитываются качественно, т. е. такими категориями, как лучше, больше, меньше и т. д.

Для качественной оценки боевых возможностей подразделений на основе анализа боевых действий, оружия и боевой техники, производится выбор показателей, которые и являются мерой действия определенной цели в ходе выполнения боевой задачи. Поэтому выбор показателей боевых возможностей важно производить, исходя из предназначения подразделения, т. е. из той цели, которая достигается в результате боевых действий рассматриваемого подразделения.

Для уничтожения противника как в наступлении, так и в обороне, мотострелковые подразделения применяют стрелковое оружие (АК, РПК, ПКМ (ПКТ), СВД) и противотанковые средства (РПГ, СПГ, ПТРК).

Каждый вид стрелкового оружия в соответствии со своим назначением обладает теми или иными свойствами, которые определяются тактико-техническими характеристиками оружия. Совокупность свойств оружия и отражает его возможности по поражению определенного количества противника (живой силы, огневых средств, боевой техники).

Возможности оружия по поражению противника принято оценивать вероятностью или математическим ожиданием числа уничтоженных целей. При этом вероятность поражения является показателем возможности оружия, когда производится стрельба по цели одной единицей.

Для оценки возможности подразделения по уничтожению противника огнём данного вида оружия в качестве показателя можно рассматривать математическое ожидание числа уничтоженных целей, которое характеризует огневые возможности подразделения (танка).

Огневые возможности оцениваются совокупностью частных показателей. К таким показателям относятся: математическое ожидание числа уничтоженных целей (объектов) противника или степень поражения противостоящего противника в процентах или долях единицы от первоначального состава.

Так как мы уже знаем, что огневые возможности не могут полностью характеризовать способность выполнить конкретные боевые задачи в наступлении или обороне, поэтому необходимо производить и оценку маневренности подразделения, т. е. степень подвижности, способность совершать передвижения за определенное время, а также развёртывание и манёвр в ходе боевых действий.

В качестве показателя маневренности обычно принимается время, необходимое для осуществления тех или иных действий, или расстояние, которое преодолевается подразделением за установленное время при выполнении этих действий, т. е. совокупность частных показателей, как и огневые возможности.

В качестве общих показателей боевых возможностей подразделений обычно рассматриваются:

- количество мотопехоты или танков (танковых подразделений), которое может быть уничтожено в ходе выполнения боевых заданий;
- максимальная глубина продвижения в оборону противника (в наступлении);
- темп наступления;
- ожидаемые потери;
- ширина полосы боевых действий;
- глубина боевых задач.

### 5.2.2. Методика расчёта огневых возможностей подразделения

Огневые возможности подразделения слагаются из возможностей по уничтожению танков и других бронееквивалентов противника огнём противотанковых средств и возможностей стрелкового оружия по уничтожению живой силы.

**Методика расчёта максимальных возможностей по борьбе с танками и другими бронееквивалентами противника** основывается на использовании боевой эффективности противотанковых средств.

Под коэффициентом боевой эффективности противотанковых средств ( $K_{эф}$  ПТС) понимается число, которое показывает средние возможности этого средства по уничтожению танков противника в ходе боя, прежде чем оно выйдет из строя. Этот коэффициент определяется аналитическим путём на ЭВМ с помощью математической модели, использующей метод «динамики средних» при дуэльной борьбе танка и противотанкового средства и проверяется в ходе практических стрельб.

Исходными данными для определения возможностей по уничтожению танков и других бронееквивалентов являются:

- количество имеющихся средств борьбы с танками (РПГ, ПТРК, приданные танки); коэффициенты боевой эффективности противотанковых средств ( $K_{эф}$ ).

**Примечание:**  $K_{эф}$  увеличивается в 1,5 раза при ведении огня по БМП противника и в 2 раза при ведении огня по БТР;  $K_{эф}$  рассчитан, когда борьба с танком ведётся до уничтожения противотанковых средств противником.

Последовательность расчёта следующая:

- определяется количество противотанковых средств штатных и приданных танков, которые могут быть привлечены для поражения танков противника на данное время;
- количество средств данного типа умножается на соответствующий коэффициент боевой эффективности противотанковых средств в зависимости от положения противника и противотанковых средств (табл. 5.1);
- возможности противотанковых средств каждого типа суммируются и затем определяется ожидаемое количество уничтоженных танков и других бронееквивалентов противника.

При расчёте принимается, что 70 % противотанковых средств ведут борьбу с танками, а 30 % – по поражению БМП и БТР противника.

**Методика расчёта возможностей стрелкового оружия подразделений по поражению живой силы** может основываться на сравнении плотностей огня стрелкового оружия сторон, выражаемых количеством пуль на один погонный метр фронта в минуту, или же расчёты можно проводить, используя вероятности поражения цели одной единицей оружия данного типа за одну стрельбу в конкретных условиях обстановки.

Таблица 5.1

## Коэффициенты боевой эффективности

Наименование ПТ средств	По борьбе с танками							
	в обороне			в наступлении			во встреч- ном бою	при от- ражении контр- атак
	на подготовлен- ном рубеже		на непод- готов- ленном рубеже	на подго- товлен- ную обо- рону	на по- спешно занятую оборону			
	по танкам	по БМП						
РПГ-7	0,3	0,5	0,2	0,2	0,2	0,2	0,2	
СПГ-9	1,0	2	0,8	0,5	0,8	0,8	1,0	
БМП-1	2,0	3	1,5	1,0	1,3	1,5	1,5	
ПТУР «Фагот»	2,0	3	1,5	1,0	1,3	1,5	1,5	
ПТУР «Метис»	1,0	1,5	–	–	–	–	–	
Танк	2,5	3	2,0	0,5	0,8	0,8	2,0	

Последовательность расчёта следующая:

- определить количество стрелкового оружия данного типа, имеющегося в подразделении к началу действий, которое может принять участие в бою;
- исходя из боевой скорострельности оружия, определить количество пуль, которое может быть выпущено за одну минуту применяемым в бою оружием;
- с учётом фронта боевых действий подразделения путём деления количества пуль на протяженность фронта в метрах найти плотность огня.

Аналогично рассчитывают плотность огня противника, после чего определяют соотношение плотностей.

Величина математического ожидания ущерба сторон может быть установлена по данным, полученным аналитическим путём на ЭВМ с помощью математической модели, использующей метод «динамики средних».

Возможные потери сторон от огня стрелкового оружия приведены в табл. 5.2.

**Пример:** мсв в пешем порядке наступает на фронте до 300 м, полностью укомплектован. В этих условиях для ведения огня во взводе может быть привлечено: АК-74 – 15 ед., РПК-74 – 3 ед., ПК – 3 ед., СВД – 1 ед., боевая скорострельность их соответственно – 100, 150, 250, 40 выстр./мин. При этом условии взвод может произвести:

$$(15 \cdot 100) + (3 \cdot 150) + (3 \cdot 250) + 40 = 2\,740 \text{ выстр./мин,}$$

плотность огня взвода составит:

$$2\,740 \text{ выстр./мин} : 300 \text{ м} = 9,1 \text{ выстр./мин}$$

на 1 погонный м фронта наступления.



Возможные потери сторон

Время суток	Темп наступления, км/ч	Сторона	Потери сторон при соотношении, %					
			1:1	2:1	3:1	4:1	5:1	6:1
День	5	Наступающая	<u>100</u>	<u>88</u>	<u>49</u>	<u>30</u>	<u>18</u>	<u>10</u>
		Обороняющаяся	2	28	56	84	100	100
	10	Наступающая	<u>100</u>	<u>48</u>	<u>30</u>	<u>20</u>	<u>15</u>	<u>11</u>
		Обороняющаяся	6	20	33	46	60	73
Ночь	5	Наступающая	<u>100</u>	<u>62</u>	<u>37</u>	<u>26</u>	<u>18</u>	<u>13</u>
		Обороняющаяся	3	24	42	60	77	85
	10	Наступающая	<u>70</u>	<u>33</u>	<u>21</u>	<u>15</u>	<u>11</u>	<u>9</u>
		Обороняющаяся	6	15	13	32	41	49

Опыт боевых действий свидетельствует, что плотность 8–10 пуль на 1 пог. м фронта наступления обеспечивает выполнение боевой задачи. Однако для определения возможных потерь необходимо знать соотношение плотности огня сторон, поэтому противник силой до полутора мпо, обороняясь перед фронтом наступления взвода, способен создать:

- винтовки М-16 – 15 ед. · 100 выстр./мин = 1 500 выстр./мин;
- пулемёты М-60 – 2 ед. · 250 выстр./мин = 500 выстр./мин.

Итого 2 000 выстр./мин.

$2\ 000 : 300 = 6$  пуль на 1 м фронта, с учётом 50 % потерь в период огневой подготовки плотность огня может составить 3 пули на 1 пог. м фронта, а взвод создает плотность 9,1 (9) пуль на 1 м фронта. Соотношение плотностей огня наступающего к обороняющемуся 2,6:1 соответственно и потерь на момент выхода наступающих к переднему краю обороны противника – 49 %, а обороняющихся – 56 %. Значит, если усилить взвод в наступлении танками, то он сможет выполнить задачу с наименьшими потерями для себя и нанести максимальный ущерб противнику.

Итак:

- темп движения в атаку – 500 м за 4,5 минуты;
- плотность огня из стрелкового оружия составляет 8,3 пуль/мин;
- чтобы делать вывод о величине ударной силы взвода, необходимо определить соотношение средств борьбы с танками и другими бронированными объектами.

Танки в опорном пункте располагаются с интервалами и дистанциями до 300 м и БМП – до 200 м.

Исходя из этого, перед наступающим взводом может максимально обороняться (до 2 танков; 50 % потерь) 1 танк. Его коэффициент боевой эффективности на заранее подготовленном рубеже 2,5. Значит, наш взвод

(исходя из коэффициента эффективности наступающего танка 0,5) необходимо усилить минимум 2, а лучше 3 танками. Тогда возможности взвода по борьбе с танками составят  $3 \text{ танка} \cdot 0,5 + 3 \text{ РПГ} - 7 \cdot 0,2 = 2,1$ , т. е. 2 танка, но при этом все танки и РПГ во взводе будут уничтожены.

Для сохранения боеспособности необходимо сохранить 50 % ПТС (танки, БМП). Сохраняя боеспособность усиления, мотострелковый взвод может уничтожить 1 танк и продвижение его в глубину составит до 300 м.

Возрастут возможности взвода по созданию плотностей огня из стрелкового оружия ( $3 \text{ ПК} \cdot 250 = 750$  пуль/мин,  $2 \text{ 740} + 750 = 3 \text{ 410}$ ;  $3 \text{ 410} : 300 = 11,3$ ), соответственно и соотношение плотностей максимально приблизится к оптимальному – 4:1; потери наступающей стороны 30 %, а обороняющейся – 84 %; сопротивление обороняющихся практически прекратится.

**Вывод:** взвод на БМП (БТР), усиленный танковым взводом (в количестве 3 танков), выполняя боевую задачу в наступлении, способен последовательно на 2 рубежах уничтожить живую силу и огневые средства противника в 3 мпо, но при этом он полностью утратит ударную силу, или же, сохранив боеспособность, – 1 танк и 1,5 мпо, продвинувшись до 300 м в глубину опорного пункта мпв.

Чтобы завершить определение общих показателей боевой возможности, необходимо определить ширину полосы боевых действий.

В нашем примере – это фронт наступления взвода, определяемый по соотношению плотностей огня стрелкового оружия с учётом потерь:

1. мсв без средств усиления – 2 740 пуль/мин; при 30 % потерь примерно 1 920. Необходимая плотность (8–10), взвод создает 9 пуль/мин на 1 пог. м фронта. Фронт наступления при данной плотности  $1 \text{ 920} : 9 = 213$  м, что и соответствует требованиям Устава – до 300 м.

2. мсв с тв – 3 410 пуль/мин; при 30 % потерь, примерно 2 390;  $2 \text{ 390} : 9 (11) = 265 (217)$  м, что также соответствует требованиям Устава.

### 5.2.3. Методика расчёта огневых возможностей артиллерийских подразделений

Основным огневым и тактическим подразделением артиллерии является дивизион, как правило, действующий совместно с мотострелковой частью (подразделением), поддерживая её мощным огнём, имея с ней непрерывное взаимодействие и тем самым повышая её самостоятельность в различных видах боя.

Артиллерийский дивизион может поддерживать общевойсковую часть (подразделение), быть приданным или оставаться подручным у командира артиллерийской группы. Батарея обычно действует в составе артдивизиона и может назначаться для поддержки мотострелковой роты (батальона), придаваться ей или быть подручной командира дивизиона.

Миномётная батарея также может придаваться (поддерживать) одну из мотострелковых рот 1-го эшелона батальона.

В любом случае современный бой требует непрерывного взаимодействия артиллерии с мотострелковыми и танковыми подразделениями, следовательно, и командиры мотострелковых подразделений должны уметь грамотно ставить задачи артиллерийским подразделениям на основании знаний их боевых возможностей.

Боевые возможности артиллерийских подразделений характеризуются:

- огневыми возможностями;
- маневренными возможностями.

**Огневыми возможностями** артиллерийских подразделений называют объём (количество) огневых задач, который может выполнить взвод, батарея, дивизион в данных конкретных условиях обстановки. Огневые возможности артиллерийских подразделений при стрельбе с закрытых огневых позиций зависят от следующих факторов:

- характера цели;
- огневой задачи;
- расхода боеприпасов;
- дальности стрельбы;
- количества орудий (миномётов);
- времени на выполнение задачи;
- режима огня и т. д.

Огневые возможности батареи заключаются в определении (табл. 5.3):

- количества орудий (миномётов);
- количества снарядов (мин), которое может расходовать одно орудие (миномёт) в огневом налёте;
- количества снарядов (мин), которые могут расходовать все орудия за время огневого налёта;
- расхода снарядов на цель;
- огневых возможностей, расходуемых на гектар или количество целей.

Таблица 5.3

Огневые возможности артиллерийских подразделений

Виды огня наименование огневой задачи	Возможности	
	батареи	дивизиона
Подавление ВОП заблаговременно подготовленной обороны (ОН = 20 мин)	Опорный пункт	
	150×150 (2 га)	300×200 (6 га)
Подавление ВОП поспешно занятой обороны противника (ОН = 15 мин)	Опорный пункт	
	150×150 (2 га)	300×200 (6 га)

Виды огня наименование огневой задачи	Возможности	
	батареи	дивизиона
Уничтожение ПУ	–	1 цель
Подавление батарей (ОН = 5 мин): открыто расположен. буксируемых самоходных небронированных или ук- рытых буксируемых самоходных бронированных	1 цель	2–3 цели
	1 цель	1–2 цели
	–	1 цель
Подавление батарей ЗЦР	–	1 цель
Подавление открыто расположенной ж/с противника (ОН = 3–4 мины)	Цель размерами	
	300·200 (6 га)	400·400 (16 га)
НЗО	300 м	900 м
ПЗО	150 м	450 м
ПСО	1 цель	2–3 цели
	или ОП размерами	
	200×150 (3 га)	300×300 (9 га)
Огневой вал	150 м	450 м
Постановка дымовой завесы: при ветре на (от) противника при боковом ветре	150–200 м	600 м

Примечание: ВОП – взводный опорный пункт; ОгН – огневой налет; НЗО – неподвижный заградительный огонь; ПЗО – подвижный заградительный огонь; ПСО – последовательное сосредоточение огня; ПУ – пункт управления; ОП – огневая позиция.

**Пример:** Определить огневые возможности миномётной батареи по поражению открыто расположенной живой силы и огневых средств противника. Расход мин – 1,5 б/к.; дальность стрельбы – 5 700 м.

*Решение:*

В условиях примера допустимая продолжительность огневого налёта 10 мин; количество миномётов – 8 ед.; б/к на 1 миномёт – 80 мин, 1/5 б/к – 120 мин, на 8 миномётов – 960 мин; расход на 5 700 м по открыто расположенной живой силы – 25 мин/га; огневые возможности батареи  $960 : 25 = 38$  га.

*Справка:* скорострельность миномёта 5–7 выстр./мин.

За 10 мин миномётная батарея может выпустить (при 6 выстр./мин)  $6 \text{ выстр./мин} \cdot 10 \text{ мин} \cdot 8 \text{ МНМ} = 480 \text{ мин}$ .

Огневые возможности при 25 минах на 1 га –  $480 : 25 = 19,2$  га.

Изменим условия: *определить огневые возможности по поражению отдельных целей.*

*Справка:* расход мин на уничтожение небронированных целей:

$D = 2 \text{ км} - 190 \text{ мин};$

$D = 4 \text{ км} - 280 \text{ мин};$

$D = 5,7 \text{ км} - 420 \text{ мин}.$

На подавление цели расход уменьшается в 3 раза.

Исходя из расчётов предыдущего решения, учитывая изменённые данные, получим следующее:  $960 \text{ мин} : 190 (280-420) = 5-2$  цели.

В основу расчёта огневых возможностей по ведению заградительного огня положены возможности одного орудия (миномёта):

- неподвижный заградительный огонь – из расчёта 50 м по фронту на орудие;
- неподвижный заградительный огонь – из расчёта 25 м по фронту на миномёт.

Возможности:

- миномётной батареи: один неподвижный заградительный огонь  $25 \text{ м} \cdot 8 \text{ МНМ} = 200 \text{ м};$
- артиллерийской батареи: один неподвижный заградительный огонь  $50 \text{ м} \cdot 6 \text{ орудий} = 300 \text{ м};$
- артиллерийского дивизиона: один неподвижный заградительный огонь  $50 \text{ м} \cdot 18 \text{ орудий} = 900 \text{ м}.$

При подготовке подвижного заградительного огня для артиллерийского дивизиона расчёт фронта одного рубежа уменьшается вдвое, при этом по одному рубежу могут вести огонь не менее двух батарей. Огонь по следующему рубежу открывает не менее одной батареи, при этом одна из батарей, которая вела огонь по предыдущему рубежу, повзводно переносит огонь на следующий рубеж. Таким образом, артиллерийский дивизион в состоянии поставить один одинарный подвижный заградительный огонь по фронту до 300 м. Полковая артиллерийская группа, состоящая из двух дивизионов: два одинарных подвижных заградительных огня на фронте до 300 м каждый, или один – на фронте до 600 м, или один двойной – на фронте до 300 м.

Так, при меньшем числе орудий огневые возможности пропорционально уменьшаются. При уменьшении (увеличении) нормы расхода снарядов (плотности подавления целей) огневые возможности пропорционально увеличиваются (уменьшаются).

По опыту Великой Отечественной войны, вооружённых конфликтов и учений плотность огня на 1 га площади цели в одну минуту должна составлять 5–10 снарядов.

**Огневые возможности** противотанковых подразделений – это количество целей, поражаемых огнём прямой наводки и зависящих от следующих факторов:

- характер цели;
- дальность стрельбы;

- дальность прямого выстрела;
- бронепробиваемость;
- эффективность поражения цели первым выстрелом;
- количество боеприпасов;
- устойчивость от ответного огня противотанковых средств противника, а также других его средств поражения.

Таблица 5.4

Коэффициенты боевой эффективности

ПТС	Количество	Коэффициент эффективности на подготовленном рубеже	Огневые возможности
ПТРК «Фагот»	6	2,4	14,4
СПГ-9	3	1,2	3,6
ПТРК «Конкурс»	9	2,5	22,5

Примечание: После нанесения урона противнику все противотанковые средства подразделений будут выведены из строя.

Коэффициенты эффективности противотанковых средств по танкам указаны в табл. 5.4.

#### 5.2.4. Методика расчёта манёвренных возможностей

**Манёвр силами и средствами (подразделениями)** проводится в целях занятия более выгодного положения для нанесения удара по наиболее уязвимому месту в боевом порядке противника, особенно по его флангу и тылу, а также для вывода своих подразделений из-под удара противника. В основу манёвра силами и средствами (подразделениями) должно быть положено своевременное и наиболее полное использование результатов ядерного и огневого поражения противника. В обороне манёвр проводится в целях замены или усиления подразделений, понесших потери, проведения контратак, занятия запасных позиций и огневых рубежей, а также уничтожения противника, вышедшего на фланг или в тыл опорного пункта (района обороны).

Общее содержание манёвра силами и средствами батальона (роты) на местности составляют следующие действия: оставление занимаемых районов позиции или рубежей; свертывание подразделений в колонны и вытягивание; переход в новые районы, на позиции или рубежи и развертывание для выполнения боевой задачи.

Основным показателем манёвра силами и средствами является время на проведение манёвра (табл. 5.5).

Исходными данными для расчёта манёвренных возможностей батальона (роты) силами и средствами считаются: содержание манёвра, его

глубина; скорости движения подразделений по дорогам и колонным путям с учётом доступности местности; тип колонны; нормативы времени, потребного силам и средствам на оставление районов (позиций, рубежей), свертывание в колонны и их вытягивание; время на втягивание колонны в новый район, развёртывание в боевой порядок и подготовку к выполнению задачи.

Таблица 5.5

Некоторые показатели манёвренных возможностей подразделений

Характер действий	Временные показатели		
	мсо	мсв	мср
<b>Наступление:</b>			
передвижение в колонне		25–30 км/ч	
боевые скорости атаки:			
в пешем порядке		4–5 км/ч	
на БТР(МТ–ЛБв), танках		8–12 км/ч	
развёртывание из предбоевого порядка в боевой при действиях:			
в пешем порядке	15 с	20 с	45 с
на машинах (БТР)	–	40 с	55 с
танкового подразделения	–	35 с	50 с
атака переднего края противника в пешем порядке (удаление 450–500 м)	3,5 мин	4,5 мин	5 мин
занятие рубежа для отражения контратаки противника:			
без спешивания (БТР)	–	1,35 мин	2,5 мин
со спешиванием	–	2,4 мин	4,1 мин
уклонение танков от ПТУР противника (совершение манёвра )	11 с	15 с	–
<b>Оборона:</b>			
перемещение отделения по ходу сообщения (удаление 200 м)	1 мин	–	–
смена огневых позиций (БМП/танк)	2–1,5 мин	3–2,5 мин	5,1–4,4 мин
действия по занятию укрытий и выходу из укрытий	17 с	22 с	30 с
выдвижение и занятие огневого рубежа (удаление 2 км) для отражения атаки противника	–	7 мин	7,4 мин
выдвижение для проведения контратаки	15–20 км/ч	1 км – 3–4 мин	1 км – 3–4 мин

Порядок расчёта времени на совершение манёвра силами и средствами на местности следующий: уяснить цель и содержание манёвра; определить по карте глубину манёвра с учётом поправок на рельеф местности и масштаб карты; произвести разбивку маршрута на 5–10 км отрезки и определить скорость движения по участкам с различной проходимость. При

разбивке маршрутов на отрезки по 5–10 км поправку вносить в каждый из отрезков; рассчитать время на преодоление каждого участка (протяженность участка разделить на скорость движения), на подготовку к движению (оставление районов расположения, свертывание и вытягивание колонн), на развёртывание в новом районе и подготовку к выполнению задачи; определить общее время на совершение манёвра, сложив полученные показатели.

При расчёте времени на выдвигание нужно учитывать следующее: движение смешанных колонн осуществлять со средними скоростями 20–25 км/ч; выдвигание к рубежу перехода в атаку производить со скоростью 15–20 км/ч.

Время на сосредоточение (втягивание) подразделений в район рассчитывается по формуле

$$T_{\text{в}} = \frac{\Gamma_{\text{к}} - \Gamma_{\text{р}}}{c},$$

где  $\Gamma_{\text{к}}$  – глубина походной колонны;  $\Gamma_{\text{р}}$  – глубина района;  $c$  – скорость сосредоточения (равна 1/2 маршевой, т. е. 10–12 км/ч).

**Пример:** Рассчитать время на ввод в бой батальона второго эшелона. Удаление батальона от рубежа ввода в бой 6 км.

*Решение:* Батальон выйдет на рубеж развёртывания во взводные колонны за 16,5 мин ( $5 \cdot 1,1 = 5,5$  км); ( $5,5 \cdot 60 : 20 = 16,5$  мин). С рубежа развёртывания во взводные колонны на рубеж ввода в бой батальон выйдет за 3 мин ( $1 \cdot 60 : 20$ ). На развёртывание рот в боевой порядок днём потребуется 4 мин. Времени для ввода в бой необходимо 24 мин. Командиру батальона и штабу на принятие решения и постановку (уточнение) задач ротам потребуется до 20 мин. Таким образом, батальон второго эшелона бригады может быть введен в бой через 44 мин ( $16,5 + 3 + 4 + 20$ ) после уточнения (постановки) ему старшим командиром боевой задачи.

Необходимо отметить, что по своим маршевым возможностям современные артиллерийские подразделения не уступают мотострелковым и танковым подразделениям, что обеспечивает поддержание тесного взаимодействия с ними в высокоманевренных боевых действиях.

Например, манёвренные возможности миномётной батареи характеризуется следующими данными:

- манёвр огнём миномёта в секторе  $3^\circ$  (без перестановки двуноги) и по глубине от 450 м до 5 700 м;
- время перехода из походного в боевое положение для 120-мм миномёта составляет в среднем 0,5–1 мин;
- готовность к отражению внезапного нападения мотопехоты на походную колонну батареи (в среднем через 2–3 мин);



- время развёртывания в боевой порядок с марша, а также время на оставление огневой позиции (миномётная батарея в неподготовленном районе занимает опорный пункт с готовностью ведения огня днём за 13, а ночью за 18 мин; оставляет их днём за 5, ночью за 8 мин в среднем);

- манёвр взводами батареи (взвод в составе смешанной колонны по дорогам может передвигаться со средней скоростью 25–30 км/ч, запас хода у машин по горючему на 520 км).

Манёвренные возможности противотанковых подразделений определяются следующими характеристиками:

- маневром огня;
- временем перевода из походного положения в боевое, установки 9П 135М (переносной) – 1 мин, установок 9П-14В; 9П-137 (база БРДМ – 2 с; МТ-АПВ – 25–30 с);

- готовностью к отражению внезапного нападения танков противника на походную колонну.

### **5.3. Учёт морально-боевых качеств подразделений при оценке их боевых возможностей**

Огневая мощь, ударная сила и манёвренность представляют собой потенциальные возможности подразделений. Основу боевой мощи, как мы уже установили, составляют материальные средства, поскольку основным содержанием боя является взаимное поражение сторон, которое осуществляется материальными средствами, в первую очередь огнём из всех видов оружия. Следовательно, исход боя решается оружием. Однако оружие действует не само по себе. От того, какими морально-боевыми качествами обладает человек, во многом зависит и исход боя.

Под **морально-боевыми качествами личного состава** понимается совокупность важнейших качеств людей, определяющих их поведение в бою. Сюда входят как индивидуальные, так и коллективные качества людей. Индивидуальные качества обычно подразделяются на моральные, психологические и профессиональные.

**Моральные качества людей** являются основным регулятором поведения во всех областях их деятельности, в том числе и в бою. Моральные качества характеризуются такими категориями, как чувство долга, ответственность, совесть, честь, достоинство. Весь комплекс морально-боевых качеств личного состава в бою реализуется, материализуется через профессиональные качества, а формируются и проявляются все качества под влиянием политических взглядов. Об этом нельзя забывать и это необ-

ходимо учитывать при определении боевых возможностей роты и батальона в современном бою.

Постоянный учёт и использование морально-психологического фактора в интересах выполнения поставленной задачи являются важнейшим условием достижения успеха в бою. Это достигается: постоянным глубоким знанием морально-психологического состояния личного состава; организацией и проведением активной воспитательной работы по его укреплению; систематическим изучением морально-боевых качеств противника, выявлением его сильных и слабых сторон; созданием активного противодействия его идеологическим диверсиям в пропаганде.

Оценивая противника, командир подразделения учитывает: организацию и укомплектованность его подразделений, боевой опыт и традиции; уровень профессиональной подготовки личного состава; национально-психологические особенности личного состава; уровень дисциплины, взаимоотношения между командирами и подчиненными, между воинами различных национальностей и отношение к союзным армиям; систему идеологической обработки личного состава и её действенность; отношение военнослужащих к войне в целом; мероприятия, которые необходимо провести в целях подрыва и ослабления морального духа войск противника.

**Моральные силы** не являются постоянной величиной, они зависят от уровня воинского воспитания. Поэтому при оценке морального состояния своих подразделений необходимо, помимо других вопросов воспитательной работы, всегда учитывать: состояние воспитательной работы по укреплению воинской дисциплины, организованности и порядка; обеспеченность личного состава необходимыми материальными средствами для боя.

В результате оценки делается вывод о том, в какой мере моральный фактор способствует (не способствует) выполнению боевых задач и какие мероприятия нужно провести для изменения морально-боевого состояния личного состава.

## Контрольные вопросы

1. Что понимается под боевыми возможностями подразделений?
2. От чего зависят боевые возможности подразделений?
3. Слагаемые боевых возможностей подразделений.
4. Что такое огневая мощь? Каковы показатели огневой мощи?
5. Дайте определение ударной силы. Охарактеризуйте ударную силу подразделений.
6. Дайте определение манёвренности подразделений. Перечислите показатели манёвренности подразделений.

7. Методика расчётов возможностей по борьбе с танками и другими бронееобъектами противника.

8. Как рассчитать возможности стрелкового оружия мсв по поражению живой силы противника?

9. От каких факторов зависят огневые возможности артиллерийских подразделений при стрельбе с закрытых огневых позиций?

10. Какие исходные данные используются для расчёта манёвренности подразделений?

11. Как рассчитать манёвренность подразделений?

12. Что понимается под морально-боевыми возможностями подразделений?

13. Какие показатели учитываются при расчёте морально-боевых возможностей подразделений?

# УПРАВЛЕНИЕ ПОДРАЗДЕЛЕНИЯМИ В БОЮ

## 6.1. Основы управления подразделениями в бою

### 6.1.1. Требования к управлению подразделениями в бою

Роль и место управления в общественном процессе вытекает из самой природы совместного труда. Следовательно, управляема и сама вооружённая борьба. Поэтому одновременно с возникновением армий появилась необходимость решения задач управления войсками. По мере развития войск и оснащения их современными средствами поражения, а следовательно, и совершенствования искусства вооружённой борьбы, видоизменялось и само управление.

Современные части и подразделения имеют целую структуру органов управления и различных средств для обеспечения выполнения своих функций. Организационная структура органов управления учитывает современные требования, которые предъявляются к управлению войсками при выполнении боевой задачи. Вооружение и необходимое количество военной техники укомплектованы современными средствами связи, уделяется большое внимание оснащению мотострелковых подразделений современными переносными средствами связи. Не отвергается и управление подразделениями сигнальными средствами.

**Управление подразделениями** (личным составом) заключается в целенаправленной деятельности командиров подразделений, их заместителей, штабов по поддержанию постоянной боевой и мобилизационной готовности подразделений, подготовки их к бою (выполнению полученной задачи) и руководству ими при выполнении задач.

Управление подразделениями должно быть **устойчивым, непрерывным, оперативным и скрытным**, обеспечивать постоянную боевую и мобилизационную готовность штабов и подразделений, эффективное использование их боевых возможностей и успешное выполнение поставленных задач в установленные сроки и в любых условиях обстановки.

**Устойчивость** управления достигается: правильным уяснением задачи, поставленной старшим начальником; настойчивым проведением в жизнь принятых решений; созданием, своевременным развертыванием пунктов и средств управления, поддержанием их в высокой боевой готовности, умелой организацией работы на них; проведением комплекса мероприятий по защите пунктов и средств управления от воздействия против-

ника и противодействию его средствам поражения; поддержанием устойчивой связи с вышестоящим штабом (командиром), с подчиненными и взаимодействующими подразделениями; умелым расположением пунктов управления, организацией их всестороннего обеспечения и боевого применения средств управления.

**Непрерывность** управления достигается: своевременным сбором данных, постоянным знанием и всесторонней оценкой складывающейся обстановки; своевременным принятием решений и четкой постановкой задач подчиненным; комплексным использованием всех технических средств управления и связи, а также средств автоматизации управления войсками; своевременным перемещением пунктов управления; восстановлением нарушенного управления в кратчайшие сроки.

**Оперативность** управления достигается: способностью командиров и штабов осуществлять весь цикл управления в сроки, позволяющие подчиненным производить необходимую подготовку и выполнять поставленные им задачи; быстрым реагированием на изменения обстановки; своевременным влиянием на действия подразделений в интересах выполнения поставленных задач; применением средств автоматизации управления подразделениями и оружием.

**Скрытность** управления достигается: скрытым размещением и перемещением пунктов управления; использованием для постановки задач подчиненным метода личного общения; комплексным применением автоматизированной системы управления, засекречивающей аппаратуры связи и документов кодированной связи в сочетании с кодированными топографическими картами; строгим соблюдением правил и порядка использования средств связи и автоматизированной системы управления, установленных режимов их работы и мер радиомаскировки; ограничением круга лиц, имеющих право пользоваться средствами связи и автоматизированной системой управления, применяемыми для управления; ограничением использования для управления подразделениями открытых каналов связи; максимальным ограничением круга лиц, привлекаемых к разработке боевых документов; обеспечением сохранности документов; воспитанием личного состава в духе высокой бдительности; своевременным выявлением возможных каналов утечки информации и их закрытием.

Твёрдое, устойчивое и непрерывное управление подразделениями (личным составом), силами и средствами позволяет наиболее полно использовать их боевые возможности. **Это достигается:** постоянным знанием обстановки, своевременным принятием решений и настойчивым их проведением в жизнь; личной ответственностью командира за свои решения; организацией и обеспечением скрытности управления и живучести пунктов управления, наличием устойчивой связи.

Управление подразделениями (огневыми средствами, личным составом) организуется и осуществляется на основе решения командира.

Командир подразделения несет личную ответственность за принимаемые решения, правильное применение подчиненных подразделений (вооружения, военной техники и личного состава) и выполнение ими поставленных задач.

### **6.1.2. Система управления в подразделениях**

Применение общевойсковых подразделений в боевых действиях организуется и осуществляется на основе общих принципов тактики, одним из которых является твёрдое, устойчивое и непрерывное управление подразделениями, силами и средствами.

Командир взвода (отделения) управляет подразделением (личным составом) по радио, командами, подаваемыми голосом, сигнальными средствами и личным примером. Внутри боевой техники командир управляет действиями подчиненных командами, подаваемыми по переговорному устройству, голосом или установленными сигналами.

Организационно-техническую основу управления подразделениями, силами и средствами составляет система управления, представляющая собой совокупность функционально связанных между собой органов управления (командиров), КНП и средств управления.

Система управления должна обладать высокой живучестью, помехозащищенностью, надежностью и обеспечивать возможность как централизованного, так и децентрализованного управления подразделениями.

Органы управления подразделения включают – командира подразделения, его заместителей (штаб), а также органы управления штатных и приданных подразделений.

Командир взвода управляет подразделениями, находясь на КНП.

**КНП – оборудованное техническими средствами управления** (связи, автоматизированной системы обеспечения и жизнеобеспечения) сооружение или транспортное средство, предназначенное для размещения и работы органов управления, а при наступлении в пешем порядке – место (участок местности), обеспечивающее наблюдение за местностью и подразделениями (подчиненными), результатами огня и возможность эффективного управления подразделениями (личным составом, огневыми средствами) и огнём.

В бою КНП развертывается за боевыми порядками подразделений первого эшелона на удалении, обеспечивающем непрерывное и оперативное управление подчиненными. Он ничем не должен выделяться в боевом порядке, а для его расположения и перемещения необходимо умело использовать защитные и маскирующие свойства местности и местных

предметов. В обороне КНП разворачивается так, чтобы обеспечить его защиту от огня стрелкового оружия и миномётов, наилучшее наблюдение за противником, действиями своих подчиненных, соседей и местностью, а также непрерывное управление подразделением.

Средства управления включают: средства связи и автоматизированную систему управления; технические средства скрытного управления войсками, обработки информации и производства расчётов, оформления и размножения; сигнальные средства.

Порядок использования связи и режим работы радиосредств устанавливаются старшим начальником, исходя из замысла боя (выполнения полученной задачи), указаний вышестоящего штаба и условий обстановки.

Командир подразделения в любых условиях обстановки обязан иметь постоянную и устойчивую связь с подчиненными и вышестоящими командирами и штабами.

Для управления подразделениями и огнём старший начальник устанавливает единые сигналы управления.

Оповещение личного состава о воздушном противнике, непосредственной угрозе и начале применения противником ОМП, а также о РХБ заражении осуществляется едиными и постоянно действующими сигналами.

Подразделения должны выполнять сигналы только своего непосредственного командира и циркулярные сигналы оповещения. Они подаются до получения ответа (отзыва) или начала исполнения команды (сигнала).

При управлении подразделениями (подчиненными) сигналами необходимо помнить, что сигнальные средства демаскируют местонахождение командира.

### **6.1.3. Порядок и содержание работы командира по организации боя (выполнению полученной задачи)**

**Обязанности должностных лиц.** Командир взвода (заместитель командира взвода, командир отделения) несет ответственность за боевую готовность, подготовку взвода (отделения), вооружения и военной техники к действиям и успешное выполнение боевой задачи в установленные сроки, а также за воспитание, воинскую дисциплину и морально-психологическое состояние личного состава. Он всегда должен знать, где находятся, какую задачу выполняют, в чем нуждаются подчиненные ему подразделения (солдаты, сержанты) и их морально-психологическое состояние.

Основная обязанность командира взвода (отделения) – добиться выполнения полученной задачи в установленные сроки. Для этого командир взвода (отделения) должен твердо знать: боевую задачу своего подразделения, последовательность и способы её выполнения; задачи поддерживающих и взаимодействующих подразделений, сил и средств старшего на-

чальника, выполняющих задачи на направлении действий взвода (отделения); ориентиры, сигналы оповещения, управления и взаимодействия, установленные старшим начальником; порядок управления, организации и обеспечения связи.

Управление взводом (отделением) при выполнении поставленных задач заключается в наблюдении за результатами действий и огня, уточнении принятого решения по складывающейся обстановке (приёмов и способов выполнения поставленной задачи), постановке (уточнении) задач подразделениям (подчиненным) и огневым средствам.

Отсутствие приказа (боевого распоряжения) старшего начальника или данных обстановки не может служить оправданием бездеятельности командира.

Командир взвода (отделения) должен своевременно принимать меры по пополнению запасов ракет, боеприпасов, заправке горючим, проведению технического обслуживания ВВТ, обеспечению личного состава средствами индивидуальной защиты и специальной обработки, продовольствием и другими материальными средствами, а также следить за содержанием экипировки солдат и сержантов и правильным её использованием.

Неприкосновенный запас используется только с разрешения старшего начальника.

**Командир взвода обязан:**

- знать способы действий подразделений в бою, возможности и порядок боевого применения возможных сил и средств усиления в различных условиях обстановки;
- знать задачу батальона (роты) и взвода;
- умело управлять взводом при выполнении полученных задач;
- умело использовать огневые средства взвода, а также результаты огневого поражения противника, уметь вызывать и корректировать огонь артиллерии;
- своевременно организовывать техническое обслуживание ВВТ, а в случае их повреждения докладывать старшему начальнику и организовывать ремонт;
- знать средства связи взвода, уметь ими пользоваться и учить этому своих подчиненных;
- быть для подчиненных примером активности, храбрости, выносливости и распорядительности, особенно в трудные минуты;
- поддерживать инициативу, поощрять героизм, самоотверженность, военную хитрость и смекалку своих подчиненных.

**Командир отделения обязан:**

- знать способы действий подразделений, возможности и порядок боевого применения возможных сил и средств усиления в различных условиях обстановки;



- умело командовать отделением и настойчиво добиваться выполнения полученной задачи;
- быть для подчиненных примером активности, храбрости, выносливости и распорядительности, особенно в трудные минуты боя;
- постоянно проявлять заботу о своих подчиненных, об обеспеченности их всем необходимым для ведения боя;
- умело использовать приборы наблюдения, лично вести наблюдение за противником, сигналами командира взвода и действиями соседей;
- умело подготавливать к работе средства связи и работать на них, поддерживать устойчивую связь с командиром взвода;
- уметь производить выверку и пристрелку оружия, водить БМП (БТР), автомобиль, вести меткий огонь из оружия отделения, вооружения боевой машины, ориентироваться на любой местности, пользоваться навигационной аппаратурой и топографической картой, определять положение целей, наносить их на карту (схему) и передавать полученные данные;
- знать и содержать в исправном состоянии боевую машину и оружие отделения, своевременно организовывать их техническое обслуживание, а в случае повреждения докладывать командиру взвода и организовывать ремонт;
- знать обязанности командира и заместителя командира взвода, при необходимости выполнять их.

**Командиры (начальники) всех степеней** обязаны: знать и учитывать при подготовке и в ходе ведения боя (выполнения полученной задачи) нормы международного гуманитарного права; требовать их знания и обеспечивать неукоснительное выполнение подчиненным личным составом; пресекать случаи нарушения этих норм; привлекать к ответственности лиц, совершивших нарушения.

**Порядок работы командира после получением боевой задачи.** Организация работы командира взвода (отделения) при подготовке и в ходе боя (выполнения полученной задачи) определяется условиями обстановки, характером поставленных задач, установленными сроками готовности взвода (отделения) к их выполнению и методом работы старшего начальника.

Во всех случаях она должна обеспечить:

- твёрдое и непрерывное управление подразделениями;
- своевременное принятие решений;
- жёсткий контроль за работой по подготовке боя (выполнения полученной задачи) подчиненных командиров (личного состава), полное и качественное осуществление мероприятий по подготовке боя (выполнения полученной задачи);
- согласованную деятельность органов управления и командиров во всех звеньях, предоставление взводу (отделению) возможно большего времени для непосредственной подготовки к выполнению задач;

- оперативное реагирование на изменения обстановки;
- наиболее эффективное использование взвода (отделения), сил и средств в ходе выполнения боевой задачи.

**Подготовка боя** (выполнения полученной задачи) взвода (отделения) включает:

- его организацию (принятие решения, рекогносцировку, постановку боевых задач, планирование, организацию огня, взаимодействия, всестороннего обеспечения, управления);
- подготовку подчинённых подразделений (вооружения и личного состава) к бою (выполнению полученной задачи);
- практическую работу в подразделениях (контроль исполнения поставленных задач и оказание помощи);
- другие мероприятия.

Командир приступает к подготовке боя (выполнения полученной задачи) после получения боевого приказа, боевого (предварительного боевого) распоряжения.

Мероприятия по подготовке боя (выполнения задачи) командир может выполнять при наличии достаточного времени методом последовательной работы, при отсутствии такового – методом параллельной работы (одновременно могут выполняться мероприятия по организации боя, подготовке взвода (отделения) к бою и осуществляться контроль за их подготовкой), а иногда и их сочетанием.

**Организация боя (выполнения полученной задачи)** взвода (отделения) начинается после получения боевой задачи и включает:

- уяснение задачи;
- оценку обстановки;
- принятие решения;
- проведение рекогносцировки (при необходимости);
- постановку боевых задач;
- организацию взаимодействия, всестороннего обеспечения и управления.

Она осуществляется, как правило, на местности, а если это невозможно – по карте (схеме) или на макете местности. В этом случае боевые задачи отделениям (танкам, личному составу) и приданным средствам командир подразделения уточняет на местности в ходе занятия ими позиций (выдвижения их к рубежу перехода в атаку).

Решение на бой (выполнение полученной задачи) командир взвода (отделения) осуществляет единолично на основе уяснения задачи и оценки обстановки.

**Уясняя задачу**, командир должен понять:

- цель предстоящих действий;
- задачи батальона (роты) и взвода (взвода и отделения);

- замысел старшего начальника (особенно способы разгрома противника);
- назначенные им ориентиры;
- какие объекты (цели) на направлении действий взвода (отделения) поражаются средствами старших начальников;
- задачи соседей, условия взаимодействия с ними;
- сигналы управления, взаимодействия и оповещения и порядок действий по ним;
- время готовности к выполнению задачи.

На основе уяснения задачи командир взвода производит расчёт времени на подготовку боя (выполнения полученной задачи).

**Оценка обстановки** осуществляется с учётом прогноза её развития при подготовке и в ходе выполнения полученной задачи. Она заключается в изучении и анализе факторов и условий, влияющих на её выполнение, и включает:

- оценку противника;
- оценку подчиненных подразделений (огневых средств) и соседей;
- оценку местности, погодных условий, времени года, суток и других факторов, влияющих на выполнение полученной задачи.

В результате уяснения полученной задачи и оценки обстановки командир определяет основные этапы её выполнения, содержание которых составляют тактические задачи.

**В решении** командир взвода (отделения) определяет:

- замысел боя (выполнения полученной задачи);
- задачи элементам боевого порядка (подразделениям, огневым средствам, личному составу);
- основные вопросы взаимодействия, всестороннего обеспечения и управления.

Основу решения составляет замысел. Выработывая замысел, командир должен по этапам выполнения полученной задачи определить: последовательность и способы действий с указанием порядка уничтожения (поражения) противника огнём подразделений (личного состава), штатных и приданных огневых средств; распределение сил и средств (построение боевого (походного) порядка); обеспечение скрытности при подготовке и выполнении полученной задачи.

В задачах элементов боевого порядка (подразделений, огневых средств, личного состава) командир определяет их боевой состав, выполняемые задачи, направления действий, назначаемые позиции и другие вопросы.

В основных вопросах взаимодействия определяются задачи, по которым необходимо согласовать усилия элементов боевого порядка (подразделений, огневых средств, личного состава) между собой, с соседями,

а также с силами и средствами старшего начальника, выполняющими задачи в интересах взвода (отделения).

В основных вопросах всестороннего обеспечения определяются основные мероприятия по боевому обеспечению и порядок выполнения мероприятий по морально-психологическому, техническому и тыловому обеспечению, последовательность и сроки их выполнения, привлекаемые силы и средства.

В основных вопросах управления определяются (уточняются): места и время развёртывания КНП (место командира в боевом порядке); порядок использования средств связи при подготовке и в ходе выполнения полученной задачи; порядок доведения до подчиненных сигналов управления, взаимодействия, оповещения, опознавания и передачи управления.

**Рекогносцировка** заключается в визуальном изучении противника и местности в целях уточнения принятого решения. Она проводится командиром взвода с привлечением подчиненных командиров, а в некоторых случаях механиков-водителей (водителей) и наводчиков боевых машин.

**Постановка боевых задач** подчиненным и поддерживающим подразделениям (огневым средствам, личному составу) осуществляется отдачей боевых приказов и указаний по видам всестороннего обеспечения лично командиром устно и по техническим средствам связи. Постановка задач, как правило, проводится на местности.

**В боевом приказе** командир взвода (отделения) указывает:

- в первом пункте – ориентиры;
- во втором пункте – краткие выводы из оценки противника;
- в третьем пункте – боевой состав, задачи старшего начальника и взвода (отделения) с уточнением выделенного на бой количества ракет и боеприпасов;
- в четвертом пункте – задачи, выполняемые в интересах подразделения силами и средствами старшего начальника;
- в пятом пункте – задачи соседей и взаимодействующих подразделений;
- в шестом пункте после слова «**приказываю**» – боевые задачи элементам боевого порядка (отделениям, огневым средствам, личному составу) с уточнением их боевого состава;
- в седьмом пункте – сроки выполнения мероприятий по подготовке к бою (выполнению полученной задачи) и время готовности;
- в восьмом пункте – своё место и заместителя.

Взаимодействие, всестороннее обеспечение и управление командир взвода организует с привлечением командиров штатных и приданных подразделений.

**Взаимодействие** организуется по этапам выполнения полученной задачи, направлениям действий, рубежам и времени. В ходе его организации до подчиненных доводятся сигналы оповещения, взаимодействия, управления и порядок действий по ним, а также сигналы опознавания и способы целеуказания и корректирования огня. При наличии времени с подразделениями (личным составом) практически отрабатываются порядок и способы совместных действий.

В результате организации взаимодействия командир должен добиться единого понимания командирами штатных и приданных подразделений (огневых средств) полученной задачи и способов её выполнения, знания всем личным составом сигналов оповещения, взаимодействия, управления и порядка действий по ним.

**Организация всестороннего обеспечения** включает организацию боевого обеспечения и организацию выполнения мероприятий по морально-психологическому, техническому, тыловому обеспечениям. В указаниях командир взвода (отделения) определяет: основные мероприятия вида всестороннего обеспечения, время, место и порядок их выполнения, привлекаемые силы и средства, а также задачи подразделений (личного состава).

**Организуя управление**, командир взвода (отделения) доводит (уточняет) радиоданные и порядок использования средств связи, определяет порядок наблюдения за сигналами старшего начальника.

## 6.2. Организация управления подразделениями в бою

### 6.2.1. Управление подразделениями и огнём в бою

Боевой опыт прошлых лет и практика учений свидетельствуют, что успех боя зависит от тщательности и полноты его организации. Это положение приобретает особенно важное значение в современных условиях, из-за резкого сокращения времени на организацию боя.

Бой командир роты (взвода) организует, как правило, на местности. Когда по условиям обстановки выехать на местность невозможно, эта работа проводится по карте или на макете местности. Однако и в этом случае нужно стремиться уточнение задачи подчиненным и организацию взаимодействия провести на местности.

Составной частью работы командира роты (взвода) по организации боя является подготовка к управлению огнём.

**Управление огнём** – это совокупность мероприятий, проводимых при организации и ведении боя в целях наиболее эффективного использования возможностей огневых средств роты (взвода), средств усиления и поддержки для поражения противника и его огневых средств в короткие сроки.

Подготовка огня осуществляется в процессе организации боя. В этот период командир роты (взвода) должен провести следующие мероприятия: изучить и оценить местность перед фронтом действий роты (взвода) в интересах решения огневых задач; выбрать и назначить ориентиры, закодировать местные предметы; организовать наблюдение за полем боя; выбрать огневые позиции и поставить огневые задачи подразделениям, БМП (БТР), танкам и другим средствам; подготовить данные для стрельбы на всю глубину досягаемости огневых средств по рубежам и направлениям возможного появления противника; установить сигналы управления огнём.

Изучение и оценка местности в интересах решения огневых задач осуществляются как при оценке обстановки, так и в период проведения рекогносцировки и организации взаимодействия. Так, при организации наступления в период оценки обстановки местность изучается и оценивается с точки зрения возможности быстрого продвижения роты (взвода) и ведения огня с ходу; определяются условия для наблюдения и стрельбы перед фронтом и на флангах подразделения; уточняются места расположения (появления) огневых средств противника, особенно противотанковых, и условия ведения ими огня; вероятные направления выдвигания и развёртывания противника для контратак и действий его самолётов и вертолётов; делаются предположения об изменении местности в случае применения ЯО.

В ходе организации взаимодействия командир роты (взвода) в интересах управления огнём уточняет следующие вопросы: продолжительность и построение огневой подготовки; порядок ведения огня из БМП (БТР), танков, стрелкового оружия при движении в атаку и преодолении заграждений перед передним краем и в глубине; согласование действий взводов (БМП, танков) между собой, с огнём артиллерии и ударами авиации и соседями по уничтожению противника в атакуемых опорных пунктах; порядок взаимной поддержки огнём при совершении манёвра, отражения контратак и воздушного противника; порядок перемещения БМП (БТР) в ходе боя и использования их огня для поддержки наступающих; сигналы управления и взаимодействия; порядок пополнения боеприпасов в ходе боя.

В целях создания устойчивой и активной обороны, хорошо организованной системы огня местность изучается как в расположении противника, так и в районе опорного пункта роты (взвода).

Оценивая местность в расположении противника, командир роты (взвода) должен определить направления, позволяющие ему скрытно осуществить выдвигание подразделений к переднему краю, развернуть их и внезапно атаковать опорный пункт, возможный рубеж перехода в атаку и вероятное направление сосредоточения усилий, возможные места КНП, наличие мертвых пространств перед передним краем, танкоопасные и вертолетоопасные направления, дальние границы зон открытия огня и порядок его ведения по противнику из имеющихся огневых средств (БМП, БТР,

танков, стрелкового оружия), где необходимо подготовить сосредоточенный огонь.

Местность в районе опорного пункта оценивается в целях наивыгоднейшего построения боевого порядка и организации системы огня, создания зон сплошного огня, огневых мешков, ведения флангового, перекрестного и кинжального огня, манёвра огневыми средствами, прикрытия огнём флангов и промежутков, уничтожения вклинившегося в опорный пункт противника.

Для более чёткого управления подразделениями и огнём в ходе боя назначаются единые ориентиры, кодируются топографические карты и местные предметы. В качестве ориентиров выбираются хорошо видимые днём и ночью и наиболее устойчивые от разрушения местные предметы. Ориентиры назначаются и нумеруются справа налево и по рубежам от себя в сторону противника. По глубине ориентиры назначаются: в наступлении – на всю глубину боевой задачи роты (взвода) с учётом досягаемости её огневых средств; в обороне – на глубину досягаемости огневых средств роты (взвода). В этих пределах ориентиры целесообразно иметь на рубежах, соответствующих дальностям прямого выстрела и действительного огня БМП (БТР), танков и стрелкового оружия. Для роты (взвода) ориентиры назначаются по рубежам: первый – на переднем крае обороны противника и в ближайшей его глубине (до 200 м), второй – на глубине 500–600 м, третий – 800–1 000 м; для танков и ПТУР – на переднем крае и в ближайшей глубине – 400–600, 1 000–1 200, 2 000–2 500 м соответственно. Один из хорошо видимых ориентиров назначается основным. Он должен находиться, как правило, в центре фронта наступления (полосы огня или наблюдения) на дальности 2 500–3 000 м.

Количество ориентиров зависит от вида боя, применяемых приборов наблюдения и должно быть достаточным для обеспечения быстрого и надежного целеуказания.

При применении для наблюдения биноклей, прицелов БМП (БТР) и танков необходимо иметь ориентиры, расположенные не реже чем через 3-00 (тысячных).

Таким образом, перед фронтом наступления роты (взвода) необходимо иметь три-четыре, а в обороне четыре-шесть ориентиров на трёх-четырёх рубежах.

Ориентиры, как правило, назначает командир батальона – их номера изменять запрещается. При необходимости командир роты (взвода) может дополнительно назначить свои ориентиры.

Для быстроты ориентирования на поле боя, указания направлений появления воздушного противника и скрытого управления подразделениями местным предметам присваиваются условные наименования как перед

фронтом действий, так на флангах и в тылу. Например: высота «Блиндажная», роща «Круглая», лес «Редкий», овраг «Глубокий» и т. д.

Выбор огневых позиций осуществляется как в наступлении, так и в обороне, и является важнейшим условием успешного применения огневых средств в ходе боя.

По своему назначению они подразделяются на основные, запасные, временные и ложные.

Основные огневые позиции предназначаются для выполнения поставленных задач в ходе боя. В обороне они подготавливаются для БМП (БТР), танков и других огневых средств, места для них указываются командиром роты (взвода).

Временные огневые позиции оборудуются для дежурных огневых средств, БМП (БТР), танков и предназначаются для выполнения отдельных задач и введения противника в заблуждение относительно истинного построения системы огня. С этих позиций огонь ведётся для уничтожения противника, пытающегося вести разведку, проделывать проходы в заграждениях или проникнуть в глубину обороны. После выполнения поставленных задач по указанию командира роты (взвода) огневые средства занимают основные огневые позиции.

Запасные позиции предназначаются для осуществления манёвра в ходе боя, а также занимаются в случае невозможности выполнения поставленной задачи с основной позиции. Для каждого огневого средства целесообразно выбирать одну-две запасные позиции. Указанные позиции могут занимать дежурными огневыми средствами. Переход на запасные позиции осуществляется только по приказу командира роты.

Ложные огневые позиции создаются для введения противника в заблуждение относительно истинного положения подразделения.

Все позиции должны выбираться так, чтобы обеспечивались хорошая маскировка, наблюдение за противником и ведение огня в любом направлении (в сторону флангов, промежутков и поверх своих подразделений) на предельную дальность.

Огневые задачи подразделениям ставятся при организации боя и конкретизируются непосредственно при поражении противника. При организации наступления огневые задачи в роте могут ставиться подразделениям (огневым средствам) на период огневой подготовки на уничтожение огневых средств противника при преодолении минно-взрывных заграждений и атаке переднего края, а также при отражении контратак противника и закреплении достигнутых рубежей и т. д.

Во встречном бою при постановке огневых задач командиру необходимо предусмотреть порядок поражения противника огнём на рубежах вероятной встречи с ним (при действии в ГПЗ), упреждения противника в открытии огня и создания огневого превосходства.



При организации оборонительного боя определяются огневые задачи для поражения противника на подступах к обороне, перед передним краем, на флангах и в глубине обороны, создания зоны огня противотанковых средств и сплошного многослойного огня всех видов оружия перед передним краем, в промежутках, на флангах и в глубине обороны; манёвра огнём на любое угрожаемое направление или участок, а также для отражения ударов (уничтожения) низколетящих самолётов и вертолётчиков противника.

Определение огневых задач подразделениям в этом случае будет заключаться в назначении полос огня, секторов обстрела, участков сосредоточенного огня и порядка его ведения, рубежей открытия огня из танков, ПТУР, орудий БМП, пулемётов БТР и стрелкового оружия.

Полоса огня подразделения по фронту должна быть не менее ширины опорного пункта и указываться на местности (карте, схеме) четырьмя ориентирами (точками): сначала справа от себя в глубину, затем слева. Глубина полосы огня определяется дальностью действительного огня средств роты (взвода). Для прикрытия огнём стыков и промежутков между подразделениями полосы огня соседних подразделений должны перекрываться на дальности 500–600 м от переднего края.

Секторы обстрела указываются БМП (БТР), танкам, пулеметам. Величина сектора обстрела определяется поставленной задачей и возможностью наблюдения с помощью оптических приборов и прицелов и может быть в пределах 3-00 (тысячных). Чтобы обеспечить возможность более надежного прикрытия стыков и промежутков, а также для отражения действий противника с наиболее опасных направлений, отдельным огневым средствам (расположенным по флангам) указываются дополнительные секторы обстрела.

### **6.2.2. Порядок подачи команд по управлению подразделениями и огнём**

Управление подразделениями в ходе боя заключается в сборе данных об обстановке, их обработке, принятии решения и постановке новых боевых задач.

Сбор данных об обстановке осуществляется непрерывно на протяжении всего боя. Командир роты (взвода) получает данные в результате личного наблюдения, докладов подчиненных, информации от вышестоящего командира и соседей.

Все поступившие данные командир роты (взвода) анализирует, изучает, оценивает и в виде выводов представляет (докладывает) командиру батальона (роты).

На основе имеющихся данных об обстановке при необходимости ранее принятое решение уточняется, а при резком изменении обстановки

принимается новое. На основе принятого решения, которое обязательно должно быть утверждено командиром батальона, командир роты (взвода) определяет боевые задачи подчиненным. В первую очередь они доводятся до тех подразделений, которые решают главные задачи или начинают действовать первыми. Команды передаются по радио в форме боевых распоряжений или сигнальными средствами.

При передаче команд (сигналов) и постановке задач по радио необходимо строго соблюдать следующий порядок: все команды передавать открытым текстом, а наименования подразделений и должности командиров – позывными; пункты местности, объекты, рубежи и направления указывать от ориентиров по кодированной карте или условными наименованиями местных предметов, время готовности – по таблице сигналов.

Порядок передачи команд (сигналов) по радио должен быть следующим. Позывной вызываемой радиостанции – один раз; слово «я» и позывной своей радиостанции – один раз; содержание команды (сигнала) – один раз; слово «я» и позывной своей радиостанции – один раз; слово «приём» – один раз. *Например: «Коршун-30, я – Ястреб-25, ориентир второй, дальше 100, танк в окопе, уничтожить, я – Ястреб-25, приём».*

На принятую команду (сигнал) немедленно дается подтверждение точным повторением команды (сигнала) или только словом «понял» с указанием своего позывного. *Например: «Ястреб-25, я – Коршун-30, понял, ориентир второй, дальше 100, танк в окопе, уничтожить, я – Коршун-30, приём».*

Подтверждение на принятую команду (сигнал) может даваться также подачей соответствующей команды (сигнала) своим подчиненным при работе их в общей радиосети на одной частоте со старшим командиром.

Для передачи команд (сигналов), относящихся ко всем подразделениям, устанавливается циркулярный позывной. При передаче общих команд, а также при слабой слышимости и сильных помехах команды (сигналы) разрешается повторять два раза. *Например: «Туман-10, я – Ястреб-25, атаковать в направлении..., атаковать в направлении..., я – Ястреб-25, приём» или «Туман-10, я – Ястреб-25, 666, 666, я – Ястреб-25, приём».*

Команды (сигналы) должны немедленно исполняться всеми командирами (подразделениями), которым они адресованы. Подтверждение на принятую команду (сигнал) в этом случае не дается.

При устойчивой радиосвязи разрешается работать сокращенными позывными или без них. *Например, с сокращенными позывными: «30-й, я – 25-й, атаковать в направлении..., я – 25-й, приём».* Без позывных: *«Увеличить скорость, приём», «Понял, приём».* При управлении подразделениями, ДО (танками), БМП (БТР), танком в ходе боя, в разведке, при расположении на месте и в других условиях обстановки необходимо, кроме того, пользоваться зрительными сигналами.

Постановка задач подчиненным по радио осуществляется в такой же последовательности, что и передача команд (сигналов). *Например: «Ястреб-25, я – Коршун-30, с рубежа роща «Малая», выс. «Дальняя» атаковать в направлении ор. 1, ор. 5 и овладеть выс. «Фигурная», в дальнейшем наступать в направлении выс. «Фигурная», лес «Дальний», я – Коршун-30, приём».*

Находясь в БМП (БТР) или танке, командир роты (взвода) управляет действиями подчиненных командами, подаваемыми по переговорному устройству или голосом, и установленными сигналами.

Для развёртывания роты (взвода) из походного порядка в предбоевой командир роты (взвода) подает команду (сигнал): *«Рота, в направлении кургана, в линию взводных колонн (углом вперед, углом назад, уступом вправо, уступом влево), направляющий первый взвод – МАРШ».*

Развёртывание роты (взвода) в боевой порядок из предбоевого или из походного порядка осуществляется по команде (сигналу): *«Рота (взвод), в направлении отдельной сосны (на рубеж сухое дерево, бугор), в линию (уступом вправо, уступом влево, углом вперед, углом назад), направляющий первый взвод – К БОЮ».*

Для атаки в пешем порядке командир роты (взвода), действующей на БМП (БТР), после развёртывания взводов в боевую линию подает команду (сигнал): *«Рота, приготовиться к спешиванию»; с выходом роты (взвода) на рубеж спешивания – «К машинам».*

В ходе боя для отражения ударов противника огнём с места подается команда (сигнал): *«Рота, СТОЙ»*, а для возобновления движения – *«Рота (взвод) – ВПЕРЕД»*. Отражение внезапного нападения противника на колонну роты (взвода) с фронта, справа (слева) или с тыла осуществляется по команде (сигналу): *«Противник с фронта (справа, слева, с тыла) – К БОЮ».*

Изменение направления движения осуществляется по команде (сигналу): *«Рота (взвод), вправо (влево, кругом) в направлении тригонометрического пункта (на рубеж выступ леса «Березовый», дорога), направляющий – 1-й взвод – МАРШ».*

При необходимости изменение направления движения может осуществляться по команде (сигналу): *«Внимание, делай, что я».*

Командир роты (взвода) в ходе боя перестраивает роту (взвод) из боевого в предбоевой порядок по команде (сигналу): *«Рота (взвод), в направлении развалин во взводные колонны (колонны отделений) – МАРШ».* Из предбоевого или боевого порядка в походный перестроение осуществляется по команде (сигналу): *«Рота (взвод), в направлении горелого дерева, в колонну – МАРШ»* или *«Рота (взвод), за мной, в колонку – МАРШ».*

Управление огнём в ходе боя является важнейшей обязанностью командира роты (взвода). Оно включает:

- разведку наземных и воздушных целей, оценку их важности и определение очередности поражения;
- выбор вида оружия и боеприпасов, вида огня и способа его ведения;
- целеуказание, подачу команд на открытие огня или постановку огневых задач;
- наблюдение за результатами огня и его корректирование;
- манёвр огнём;
- контроль за расходом боеприпасов.

Подача команд на открытие огня – один из основных элементов управления огнём в бою.

На открытие огня из БМП (БТР) команда подается в такой последовательности:

- каким снарядом (гранатой) вести огонь («кумулятивный», «осколочный»); для стрельбы из пулемета – «пулемёт»;
- указывается положение цели (от ориентира, от направления и т. п.), даются наименование и характерные признаки цели или местности непосредственно около неё («ориентир первый, вправо 20, ПТУР у темного бугра»);
- указывается дальность до цели в метрах (900, 1 500, 2 000 и т. д.);
- называется способ стрельбы («с ходу», «с коротких», «с места»);
- указывается момент открытия огня (словом «огонь»).

Команда на открытие огня из стрелкового оружия подается в таком порядке:

- указывается, кому открыть огонь («автоматчикам второго отделения», «гранатомётчику»);
- дается целеуказание («ориентир второй, влево 20, танк в окопе»);
- назначается установка прицела («постоянный», «пять») и установка целика или величина выноса точки прицеливания («целик влево два», «вправо две фигуры») и точка прицеливания («под цель», «в пояс»);
- устанавливается длина очередей («короткими», «длинными», «непрерывными»), а если необходимо, и расход боеприпасов;
- указывается момент открытия огня (словом «огонь»).

Управление огнём командир роты (взвода) чаще осуществляет постановкой огневых задач. Получив огневую задачу, стреляющие самостоятельно определяют исходные установки и момент открытия огня.

Постановка огневых задач в бою выполняется в такой последовательности:

- какому подразделению (кому) ставится огневая задача;
- целеуказание;
- вид огня и способ стрельбы;
- расход боеприпасов (при необходимости);
- задача на поражение цели («уничтожить», «подавить» и т. д.).

Постановка огневых задач вне машин производится по радио или голосом, внутри БМП (БТР) – по переговорному устройству или голосом.

### **6.2.3. Организация системы связи в общевойсковых и радиотехнических подразделениях**

Связь в роте (взводе) организуется в соответствии с решением командира роты (взвода) и указаниями штаба батальона. Ответственность за своевременную организацию и поддержание связи в роте с подчиненными, приданными и поддерживающими подразделениями несет командир роты (взвода).

Для решения этой задачи в роте (взводе) могут использоваться радио, подвижные и сигнальные средства.

Радиосвязь является основным, а иногда и единственным средством, обеспечивающим командиру роты (взвода) управление подразделениями в ходе боя в самой сложной обстановке и, особенно, при движении роты (взвода). Преимущество радиосвязи состоит в том, что с его помощью можно установить связь с подразделениями, местоположение которых неизвестно; с движущимися объектами (самолётами, вертолётами) и кораблями (катерами) через территорию, занятую противником, через непроходимые и зараженные участки местности.

Радиосигналы можно передать на значительные расстояния и в минимальные сроки, с небольшой затратой сил и средств одновременно нескольким подразделениями.

Однако при организации и ведении переговоров по средствам радиосвязи командиру роты (взвода) необходимо учитывать возросшие возможности противника по разведке мест нахождения работающих радиостанций, перехвату переговоров и передач, созданию им радиопомех, иногда и передаче ложных распоряжений и команд.

Радиосвязь может организовываться **по радиосети и радионаправлению**. Основным способом организации радиосвязи в роте является радиосеть.

**Радиосеть** (рис. 6.1) – способ организации связи между тремя и более пунктами управления. Радиосеть – основной способ организации связи в частях и подразделениях СВ.

Преимущества радиосети:

- возможность циркулярной передачи информации;
- минимальная потребность в радиосредствах и частотах.

Недостатки радиосети:

- сложность установления связи и низкая пропускная способность;
- невозможность применения антенн направленного действия, следовательно, низкая скрытность и помехозащищенность.



Рис. 6.1. Организация радиосвязи по радиосети



Рис. 6.2. Организация радиосвязи по направлению

**Радионаправление** (рис. 6.2) – способ организации связи между двумя пунктами управления. Радионаправление применяется для связи с подразделениями, выполняющими наиболее важные и ответственные задачи.

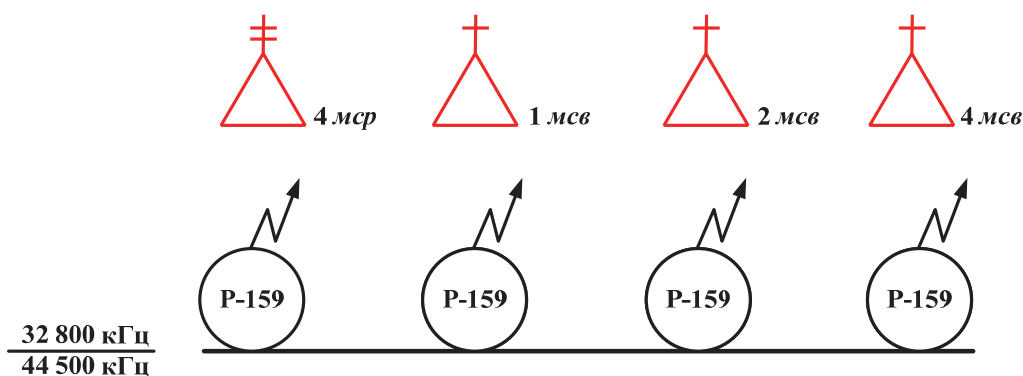
Преимущества радионаправления:

- быстрота и простота установления связи;
- большая пропускная способность;
- возможность применения антенн направленного действия (увеличивается дальность связи, скрытность и помехозащищенность).

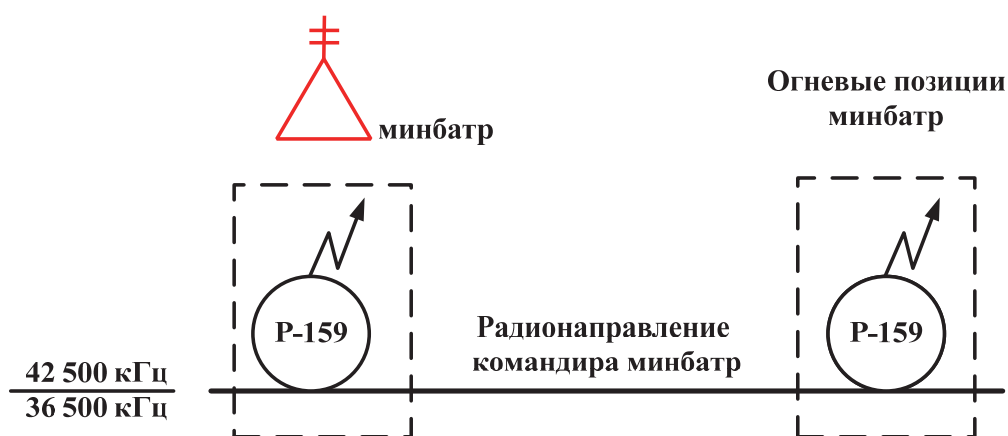
Основной недостаток радионаправления – большая потребность в радиосредствах и частотах.

Для обеспечения радиосвязи в тактических звеньях управления применяются переносные (носимые) радиостанции Р-158; Р-163–0,5Р; Р-163-1у; Р-159 и возимые – Р-123м; Р-173; Р-163-50У, которые устанавливаются в боевых машинах. Все эти радиостанции имеют общие участки частотного диапазона и обеспечивают входение в связь без поиска и подстройки.

В станциях, которые смонтированы в боевых машинах, имеются блоки питания, а также пульта управления, переговорные устройства.

**Радиостанция Р-123** (рис. 6.3) предназначена для радиосвязи между подвижными объектами и обеспечивает круглосуточную уверенную двухстороннюю связь на стоянке и на ходу объекта как с однотипной радиостанцией, так и с другими радиостанциями, имеющими совместимость по диапазону и частотной модуляции.



Рис. 6.3. Радиостанция Р-123М

Радиостанция предварительно настраивается на любые заданные четыре частоты связи, на каждой из которых обеспечивает бесперебойное входение в связь и бесподстроечное ведение связи.

Радиостанция Р-123м – приёмопередающая, телефонная, ультракоротковолновая, с частотной модуляцией, выполненная по трансиверной схеме, обеспечивает следующие режимы работы:

- дежурный приём;
- радиотелефонную связь симплексом.

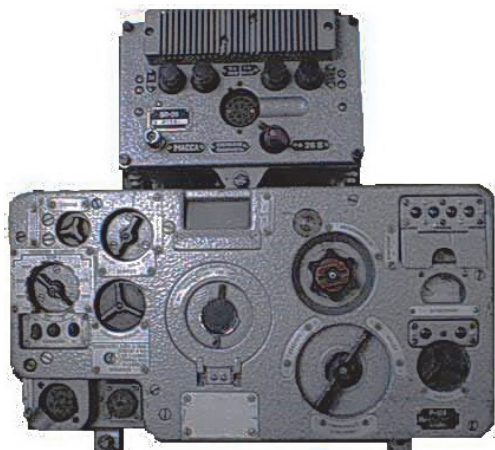
Радиостанция работает на 4-метровую штывревую антенну, связь может осуществляться также на аварийную антенну (провод длиной 3 м).

Тактико-технические данные радиостанции Р-123М:

- диапазон рабочих частот от 20 МГц до 51,5 МГц разбит на два поддиапазона: от 20 до 35,75 МГц и от 35,75 до 51,5 МГц;
- радиостанция имеет 1 261 рабочую частоту;
- мощность передатчика не менее 20 Вт;
- чувствительность приемника не хуже 4 мкВ;
- дальность связи при работе на 4-метровую антенну при скорости снижения гусеничных объектов до 40 км/ч, а колесных объектов до 100 км/ч – не менее 20 км при выключенном подавителе шумов и не менее 13 км при включенном подавителе шумов;
- электропитание радиостанции осуществляется от бортовой сети постоянного тока напряжением 26 В или 13 В.

Ориентировочные дальности между двумя радиостанциями в зависимости от высоты их антенны приведены в табл. 6.1.

Таблица 6.1

Дальность связи между двумя радиостанциями

Радиостанция № 1	высота антенны, м	4	3	3	2	2	1	1	Аварийная	Аварийная
Радиостанция № 2	высота антенны, м	4	4	3	4	2	4	1	4	Аварийная
Дальность связи, км		23	25	20	20	14	10	8	4	1

**Радиостанция Р-173** (рис. 6.4) – возимая, телефонная – предназначена для обеспечения телефонной связи между подвижными объектами.

Тактико-технические характеристики радиостанции Р-173:

- диапазон рабочих частот от 30 до 75,999 МГц;
- мощность 30 Вт;
- дальность связи до 20 км – на 3-метровый штырь и до 10 км – на аварийную антенну;
- имеется блок электронного запоминания, который позволяет заранее подготовить 10 рабочих частот.

**Радиостанция Р-159** (рис. 6.5) – приёмопередающая, метрового диапазона (ультракоротковолновая), телефонная и телеграфная, с частотной модуляцией, с узкополосным телеграфированием – предназначена для обеспечения беспойсковой и бесподстроечной связи в радиосетях и радионаправлениях.



Рис. 6.4. Радиостанция Р-173



Рис. 6.5. Радиостанция Р-159

Тактико-технические характеристики радиостанции Р-159:

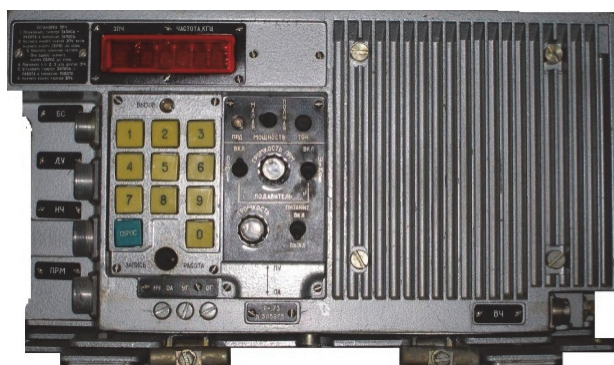
- диапазон рабочих частот от 30 до 75,999 МГц, всего имеется 16 000 рабочих частот;
- выходная мощность передатчика не менее 5 Вт;
- чувствительность приемника в режиме ТЛФ не хуже 1,5 мкВ;



- обеспечивает приём и передачу частотно-модулированных сигналов в режимах ТЛФ, ТЛФ ПШ (с подавителем шумов), ТЛГ, ДУ (при дистанционном управлении с вынесенного телефонного аппарата); обеспечивает посылку и приём тонального вызова частотой 1 кГц.

**Радиостанция Р-159** обеспечивает надежную двустороннюю связь на местности средней пересеченности и лесистости в любое время года и суток на любой частоте диапазона, свободной от помех, на расстоянии:

- при работе на штыревую антенну высотой 1,5 м – до 12 км в режиме ТЛФ и до 18 км в режиме ТЛГ;
- при работе на штыревую антенну высотой 2,7 м с противовесом – до 18 км в режиме ТЛФ и до 25 км в режиме ТЛГ;
- при работе на антенну бегущей волны – до 35 км в режиме ТЛФ и до 50 км в режиме ТЛГ.

Основной источник питания – две аккумуляторные батареи типа 10 НКБН–3,5. Масса радиостанции не более 11,7 кг.

**Радиостанция Р-163-0,5Р** (рис. 6.6) – многоканальная телефонная с тональным вызовом – предназначена для организации симплексной радиосвязи в режиме ТЛФ ЧМ и технического маскирования с гарнитурой Р-168МЦ без поиска и подстройки на месте и в движении в радиосетях тактического звена управления. Приёмопередатчик выполнен в герметичном ударопрочном корпусе из алюминиевого сплава.

**Радиостанция Р-158** (рис. 6.7) – переносная, полупроводниковая, симплексная УКВ,- ЧМ-радиостанция. Питание радиостанции осуществляется от аккумуляторной батареи 10НКГЦ-1Д напряжением +12 В, расположенной в специальном отсеке корпуса радиостанции (табл. 6.3). Антенного согласующего устройства не имеет. При работе в разных участках диапазона возможно подключение дополнительной схемы согласования для лучшей работы антенны. В качестве оконечного низкочастотного устройства применяется микротелефонная гарнитура, состоящая из микрофона ДЭМШ-1А, микрофонного усилителя и головных телефонов.



Рис. 6.6. Радиостанция Р-163-0,5



Рис. 6.7. Радиостанция Р-158

Таблица 6.2

## Основные технические характеристики радиостанции Р-163-0,53

Параметр	Значение параметра
Диапазон частот (передача)	44–55,975 МГц
Диапазон частот (приём)	44–55,975 МГц
Шаг частот (подстройки)	25 кГц
Виды работы	ЧМ; ЧМ с техническим маскированием речевой информации на скорости 16 кбит/с; передача данных на скоростях от 1,2 до 16 кбит/с по стыку RS-232, С1-ФЛ
Диапазон рабочих температур	– 30 ... +55 °С
Время работы с батареей	От аккумуляторной батареи типа 6НКГЦ–0,94 при цикле 10:10:80 от 10 до 24 ч (в зависимости от мощности)
Наработка на отказ, не менее	10 000 ч
Выходная мощность передатчика	0,15/2 Вт
Чувствительность приемника	Не более 0,35 мкВ
Габаритные размеры	41×58×145 мм
Вес	390 г

Таблица 6.3

## Основные технические характеристики радиостанции Р-158

Параметр	Значение параметра
Диапазон рабочих частот	30–79,975 МГц
Отображение/установка частоты	Переключателями по разрядам, дискретность – 25 кГц
Передатчик: выходная мощность девиация частоты	1 Вт 5 кГц
Приёмник: чувствительность (с/ш 20 дБ) ширина полосы пропускания на уровне 6 кГц двухсигнальная избирательность (при рас- стройке = 50 кГц) избирательность по зеркальному и полузер- кальному каналам НЧ напряжение на выходе нагрузка НЧ тракта промежуточные частоты	1 мкВ 18 кГц 70 дБ 60 дБ 0,8–1,2 В Телефоны 1 ПЧ = 11,5 МГц; 2ПЧ = 1,5 МГц
Питание	+12 в
Потребляемый ток от источника питания (приём/передача)	60/580 мА
Диапазон рабочих температур	–40...+50 °С
Габаритные размеры	80×165×63 мм

Возможности пеших посыльных и связных

Средства связи	Звенья управления	Средняя скорость движения, км/ч	Радиус действий, км
Пеший связной	Взвод – батальон	4–5	3
Связной на лыжах	От взвода и выше	6–8	15
Связной на автомобиле	От батальона и выше	20–35	100
Связной на БМП (БТР)	От батальона и выше	20–35	100

При помощи пеших связных (в особых случаях на БМП, БТР, танке) в роте осуществляется передача распоряжений и донесений, доставка периодической печати и почтовых отправок. Подвижные средства связи используются при наступлении и обороне, а также на марше и при расположении на месте.

Какими бы совершенными ни были радиосредства, они не исключают и не снижают роли в управлении подразделениями подвижных средств связи.

Штатных сил и средств проводной связи в роте нет. Однако в обороне при расположении на месте силами командира батальона устанавливается проводная связь с КНП рот и батальона. Преимущество этого вида связи заключается в удобстве ведения переговоров и достижении большей скрытности, чем при обмене информацией по радио. К тому же проводная связь почти не подвержена воздействию преднамеренных помех. К недостаткам можно отнести большую уязвимость кабельных линий от ядерных взрывов, ударов авиации, огня артиллерии, сложность прокладки и снятия линий на труднопроходимой и зараженной местности, малую скорость выполнения этих работ, большую потребность в силах и средствах для перевозки, прокладки, охраны линий связи и их эксплуатации.

**Проводная связь** применяется самостоятельно или в сочетании с радиосредствами при расположении войск на месте, в исходном районе, в обороне, для обеспечения внутренней связи на пунктах управления.

Преимущества проводной связи – удобство (бесперебойность) ведения переговоров.

Недостатки:

- уязвимость от огня противника и транспортных средств;
- малая скорость по прокладке и снятию полевых кабельных линий;
- сложность, а иногда и невозможность прокладки кабеля на зараженной и труднопроходимой местности;
- потребность в большом количестве личного состава для прокладки и обслуживания линий.

Связь проводными средствами в подразделениях организуется способом по направлению проводной связи.

**Направление проводной связи** – это способ организации проводной связи между двумя пунктами управления (штабами, командирами). При организации связи по направлению используется полевой телефонный коммутатор П-193.

Преимущества направления проводной связи:

- простота организации связи и удобство ведения переговоров;
- большая надежность и пропускная способность.

Недостатки направления проводной связи:

- большие потребности в кабеле;
- большое время на развёртывание.

Для обеспечения проводной связи в подразделениях используются следующие проводные средства:

- полевой телефонный аппарат ТА-57;
- полевой телефонный коммутатор П-193;
- полевой телефонный кабель П-274, катушка ТК-2.

**Полевой телефонный коммутатор П-193** (рис. 6.8) является коммутатором индукторного типа системы местной батареи с опросно-вызываемыми кнопками и предназначен для обеспечения связи в тактических звеньях управления.



Рис. 6.8. Полевой телефонный коммутатор П-193

Ёмкость коммутатора – 10 номеров, к коммутатору можно подключить 10 двухпроводных телефонных линий с телефонными аппаратами системы местной батареи.

Схема и конструкция коммутатора обеспечивает:

- опрос абонентов, посылку вызова и контроль прохождения разговора;
- одновременный разговор пяти пар абонентов;
- соединение двух коммутаторов, что позволяет увеличить ёмкость станции в два раза;
- циркулярную (одновременную) связь любого числа абонентов, включенных в коммутатор;
- приём сигнала вызова и отбоя от абонентов на отбойно-вызывные клапаны и дублирование сигнала вызова звонком;
- защиту телефониста и приборов коммутатора от грозовых разрядов;
- подключение абонентских линий к клеммам линейного щитка.

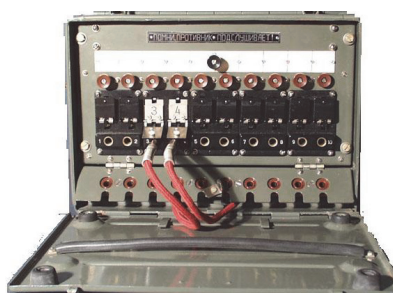
**Полевой телефонный аппарат ТА-57** (рис. 6.9) предназначен для телефонной связи по полевым кабельным линиям и может использоваться для ведения переговоров по радио. В аппарате предусмотрена возможность усиления принимаемых сигналов.

**Полевой телефонный кабель П-274** (рис. 6.10) представляет двухпроводную линию. Строительная длина кабеля – 500 м. Масса катушки ТК-2 с кабелем составляет около 12 кг.



Рис. 6.9. Полевой телефонный аппарат ТА-57



Рис. 6.10. Катушка ТК-2 с полевым телефонным кабелем П-274

Таблица 6.5

Основные технические характеристики полевых телефонных коммутаторов П-193м, П-193м2

Характеристика	Телефонный коммутатор	
	П-93м	П-193м2
Назначение	Для создания телефонной станции малой емкости в полевых условиях	
Тип	Переносной полевой телефонный коммутатор системы МБ с индукторным вызовом	
Ёмкость	10 двухпроводных полевых кабельных линий с аппаратами МБ и линий дистанционного управления радиостанциями.	8 двухпроводных полевых кабельных линий с аппаратами МБ и линии дистанционного управления радиостанциями; 2 двухпроводные линии с аппаратами МБ или 2 соединительные линии для связи со станциями ЦБ или АТС
Дальность связи	П-275 – 10–12 км	П-274 – 20–25 км
Питание	Батарея ГБ–10–У–1,3 (9 В±1,5 В) Батарея ЭЛЕМС 10т (9 В±1,5 В)	Вариант А: Батарея ГБ–10–У–1,3 (9 В±1,5 В) Батарея ЭЛЕМС 10т (9 В±1,5 В) Вариант Б: Батарея ГБ–10–У–1,3 (9 В±1,5 В) Батарея ЭЛЕМС 10т (9 В±1,5 В)

Основные технические характеристики телефонного аппарата ТА-57

Наименование	Характеристики
ТИП	Переносной
Дальность связи	
полевой кабельной линии, км:	
по кабелю П-270м	30–40
по кабелю П-275	12–15
по постоянной воздушной линии связи (ПВЛС – стальной провод 3 мм)	150–170
Питание аппарата, В Батарея ГБ-10-У-1,3 Батарея ЭЛЕМС 10т	9 В±0,5
Масса аппарата с батареей, кг	2,8

**Сигнальные средства связи** применяются для передачи заранее обусловленных световых и звуковых сигналов. К ним относятся сигналы оповещения (о РХБ заражении, нападении воздушного противника), сигналы управления подразделениями (о начале или прекращении движения, об изменении направления действия, выполнении поставленных задач, своём местонахождении, о вызове, открытии и прекращении, переносе и сосредоточении огня), сигналы целеуказания, взаимного опознавания, обозначения достигнутых рубежей и др.

Для подачи сигналов используются зрительные, светосигнальные, звуковые, инфракрасные и радиотехнические средства.

К зрительным средствам относятся опознавательные полотнища, флажки, указки, прожекторы БМП (БТР), танков, дымовые шашки, ручные дымовые гранаты, дымовые снаряды (мины). Кроме того, зрительные сигналы могут подаваться с помощью таких предметов, как автомат, лопата, головной убор и просто рукой.

К светосигнальным средствам относятся сигнальные патроны и мины, ориентирно-сигнальные авиабомбы, трассирующие пули и снаряды, комплекты сигнальных фонарей, сигнальные фонари, малые и большие клиренсные световые знаки, светящиеся указатели, изготавливаемые в войсках, окрашенные люминесцентными, фосфоресцирующими красителями или белой краской.

Сигнальные патроны, опознавательные полотнища, дымовые шашки, ручные дымовые гранаты предназначаются для подачи сигналов управления, взаимодействия, целеуказания, взаимного опознавания и оповещения, а также для обозначения достигнутых подразделениями рубежей и флангов.

Таблица 6.7

## Основные технические характеристики легких кабелей

Параметры	Тип кабеля	
	П-274м	П-275
Количество проводов	2	2
Число токопроводящих жил: медных стальных	7 (4 медн. + 3 стальн.)	7 (1 медн. + 6 стальн.)
Сопротивление на разрыв, кг	50	80
Наружный диаметр кабеля, мм	2,3	2,15
Дальность связи, км	20–40	10–15
Количество кабеля на катушке ТК-2, м	500±10 %	600±10 %
Масса катушки с кабелем, кг	12–13	12–13

Таблица 6.8

## Основные тактико-технические характеристики светосигнальных средств

Средства связи	Звенья управления	Дальность действия, м	Примечание
Свисток	Отделение – взвод	До 300	Для передачи сигналов оповещения
Сирена	От взвода и выше	До 1 000	
Флажки, фонари	Отделение, взвод, рота	До 500	Для передачи сигналов оповещения
Дымовые шашки	Рота, батальон	До 2 000	Для передачи команд и сигналов взаимодействия
Трассирующие пули	Взвод, рота, батальон	До 1 000	
Ракеты	Рота, батальон	До 5 000 (днём), До 7 000 (ночью)	

Наземные сигнальные патроны служат для обозначения переднего края и занятых подразделениями рубежей, местоположения КНП, позиций огневых средств как в ночное, так и в дневное время.

Целеуказание в подразделениях осуществляется от ориентиров (местных предметов), направления движения трассирующими пулями и снарядами, разрывами снарядов и сигнальными средствами, а также наведением приборов и оружия в цель. Ночью, кроме того, освещением цели (ориентира) различными источниками света, направлением на цель инфракрасного или обычного луча.

Звуковые сигнальные средства служат для передачи простейших сигналов на большое расстояние. Средствами звуковой сигнализации в роте могут быть сирены, сигнальные свистки, трубы, удары в гильзу, гудки машины и др. В разведке для передачи звуковых сигналов используется подражание голосам птиц и зверей.

Сигнальные средства связи просты в устройстве и обращении, обеспечивают независимо от обстановки быстроту передачи сигналов одновременно значительному количеству личного состава или подразделений. Подаваемые сигналы могут немедленно выполняться командирами и подразделениями.

В то же время они имеют ряд недостатков, которые необходимо учитывать при организации управления. К ним относятся: демаскировка мест подачи сигналов (КНП); ограниченная дальность действий в условиях ограниченной видимости (при сильном дожде, снегопаде, в тумане, в лесу); возможность восприятия сигналов противником, что нарушает скрытность управления и не исключает подачи противником ложных сигналов.

При организации управления сигнальными средствами необходимо руководствоваться следующими положениями:

- сигналы для передачи команд устанавливаются как старшими командирами, так и непосредственно командиром роты (взвода), а сигналы взаимодействия и обозначения положения подразделений – только старшим командиром;
- сигналы должны быть простыми, легко запоминающимися и отличающимися один от другого. Особенно это касается сигналов оповещения;
- сигналы, подаваемые старшим командиром, относятся только к командиру, непосредственно ему подчиненному: от командира батальона – к командиру роты (взвода), от командира роты (взвода) – к командиру взвода и т. д.;
- подразделения должны выполнять сигналы только своего непосредственного командира;
- сигналить рукой, флажком и фонарем необходимо до получения ответа (отзыва) или начала исполнения команды (сигнала);
- полученные сигналы немедленно подтверждаются их повторением или подачей таких же сигналов подчиненному подразделению. Повторение или подтверждение сигнала является одновременно и исполнительной командой;
- подача установленных сигналов опознавания (запроса «Вы – свои войска?») и ответа «Мы свои войска») осуществляется стрельбой сигнальными патронами: при запросе – в направлении запрашиваемого подразделения, при ответе – в сторону противника под углом 45–60°. С пунктов подачи сигналов сигналы подаются сериями или одиночными выстрелами с установленными интервалами.

Передний край для авиации может обозначаться радиолокационными и другими маяками, сигнальными фонарями, а также кострами. В лесной местности сигналы подаются из мест, хорошо просматриваемых с воз-



духа (полян, просек, опушек), а в крупных населенных пунктах – с крыш домов, широких улиц, площадей.

Подразделения, действующие в отрыве от главных сил, тактические воздушные десанты, а также ведущие бой в окружении обозначают своё положение по всему периметру района действий.

О подаче сигналов, предназначенных для ориентирования подразделений (целеуказания), необходимо предупреждать их командиров установленным сигналом по средствам связи.

Таким образом, применение различных средств связи на поле боя в наибольшей степени удовлетворяет потребностям управления. С их помощью решаются важнейшие задачи руководства подчиненными подразделениями при выполнении поставленных задач.

## **Контрольные вопросы**

1. Определение сущности системы управления, требования к ней.
2. Средства связи в батальоне, требования к ней.
3. Требования к содержанию организации работы командира роты при подготовке и в ходе боя.
4. Что включает в себя подготовка роты к бою?
5. Порядок работы командира роты по организации боя.
6. Что должен понять командир роты при уяснении полученной задачи?
7. Содержание элементов оценки обстановки командиром подразделения и выводов, которые необходимо сделать по ним.
8. Содержание боевого приказа командира роты, боевого (предварительного боевого) распоряжения.
9. Порядок организации взаимодействия в роте и решаемые при этом вопросы.
10. Содержание подготовки подразделений роты к выполнению боевой задачи.
11. Содержание работы командира и штаба роты в ходе выполнения поставленной боевой задачи.
12. Порядок работы командира роты с получением задачи на переход к обороне в условиях ведения наступления.
13. Что определяется в замысле решения на оборону?
14. Организация системы связи в подразделении. Порядок передачи сигналов, команд и постановка задач по радио.

# ИНЖЕНЕРНОЕ ОБЕСПЕЧЕНИЕ ПОДРАЗДЕЛЕНИЙ В БОЮ

## 7.1. Инженерные заграждения и их классификация

**Инженерными заграждениями** называются установленные на местности минно-взрывные средства, искусственно созданные препятствия, разрушения сооружений и различных объектов с целью нанести потери противнику, задержать его продвижение, создать благоприятные условия для поражения его огнём из всех видов оружия, сковать манёвр или вынудить двигаться в выгодном для наших войск направлении.

Инженерные заграждения должны отвечать следующим требованиям:

- обеспечивать высокую эффективность и внезапность воздействия на противника;
- допускать быструю установку (устройство) на местности;
- обладать устойчивостью к воздействию ударной волны;
- не стеснять манёвра своих войск.

По характеру воздействия и применяемым средствам инженерные заграждения делятся на минно-взрывные, невзрывные, электризуемые, водные и комбинированные. Могут также устраиваться ложные заграждения.

**Минно-взрывные заграждения** составляют основу инженерных заграждений. Они устраиваются из различных мин и подрывных зарядов с помощью заградителей, дистанционных систем минирования и вручную и предназначаются для поражения живой силы и техники противника и разрушения вражеских объектов. В сочетании с МВЗ могут устраиваться и другие виды заграждений.

**МВЗ подразделяются** на управляемые и неуправляемые. Управляемые заграждения могут содержаться в боевом или безопасном состоянии и переводиться из одного состояния в другое по проводам и другим каналам управления.

**Невзрывные заграждения** устраиваются из различных местных материалов и конструкций промышленного изготовления, а также отрывкой рвов, эскарпов и других заграждений.

**Электризуемые заграждения** устраиваются в виде проволочных заборов и металлических сеток под напряжением для поражения живой силы противника электрическим током.

**Водные заграждения** устраиваются на водных преградах разрушением дамб, плотин и других гидротехнических сооружений, а также возве-

дением временных или постоянных плотин для затопления и заболачивания местности.

**Комбинированные заграждения** представляют собой различное сочетание минно-взрывных, невзрывных, электризуемых и водных заграждений.

**По назначению** инженерные заграждения подразделяются на противотанковые, противопехотные, противотранспортные, противодесантные и речные.

К **противотанковым заграждениям** относятся противотанковые минные поля, группы мин, отдельные мины и фугасы, противотанковые рвы, эскарпы, надолбы, ежи, завалы, баррикады, воронки, земляные валы разрушенные участки дорог, мостов и путепроводов.

К **противопехотным заграждениям** относятся противопехотные минные поля, группы мин и отдельные мины, мины-ловушки, электризуемые и проволочные заграждения, малозаметные препятствия, минированные и обычные завалы.

К **противотранспортным заграждениям** относятся группы и отдельные противотранспортные и объектные мины, разрушенные и минированные участки дорог, мостов, путепроводов и туннелей.

**Противодесантные заграждения** состоят из противодесантных, противотанковых и противопехотных мин, минных полей, групп мин, бетонных и металлических ежей, надолб, устанавливаемых в местах возможной высадки десантов.

В зависимости от места и условий обстановки инженерные заграждения устраиваются в первой или во второй степени готовности.

**Первая степень** – заграждения приведены в полную боевую готовность:

- в минных полях мины установлены и окончательно снаряжены, управляемые мины переведены в боевое положение;
- ограждения минных полей сняты;
- объектные и противотранспортные мины установлены, замаскированы и их взрыватели переведены в боевое положение;
- на намеченных к разрушению объектах подрывные заряды установлены, в них вставлены детонаторы, взрывные сети подготовлены.

**Вторая степень** – заграждения подготовлены к быстрому переводу их в первую степень:

- мины установлены и окончательно снаряжены, но сами минные поля ограждены и охраняются, управляемые мины находятся в безопасном положении;
- на объектах, подготовленных к разрушению, подрывные заряды установлены, детонаторы соединены со взрывными сетями, но в заряды не вставлены, подрывные станции оборудованы;

- объектные и противотранспортные мины установлены и замаскированы, но их взрыватели не переведены в боевое положение.

**Основной характеристикой инженерных заграждений** является их плотность, а для минных полей ещё и расход мин и боевая эффективность.

**Плотностью** заграждений называется степень прикрытия инженерными заграждениями позиций, рубежей, направлений и полос действий войск. Она определяется как отношение общей протяженности установленных заграждений к ширине фронта прикрываемого направления.

## 7.2. Минные поля и способы их установки

Основой МВЗ являются минные поля и группы мин.

**Минное поле** (рис. 7.1) представляет собой участок местности, на котором в определенном порядке или бессистемно установлены мины одного или нескольких типов.



Рис. 7.1. Схема противотанкового минного поля (вариант)

Минные поля и группы мин по своему назначению подразделяются на противотанковые, противопехотные и смешанные, они могут быть управляемые и неуправляемые. Минные поля характеризуются расходом мин, размерами по фронту и в глубину, количеством рядов, расстоянием между рядами и минами в ряду, а также боевой эффективностью.

**Боевая эффективность** минных полей характеризуется вероятностью поражения техники и живой силы противника и временем их преодоления.

**Протяженность** минного поля и его расположение на местности могут быть различными и определяются условиями обстановки, шириной прикрываемого участка, характером местности, системой огня и наличием сил и средств для минирования.

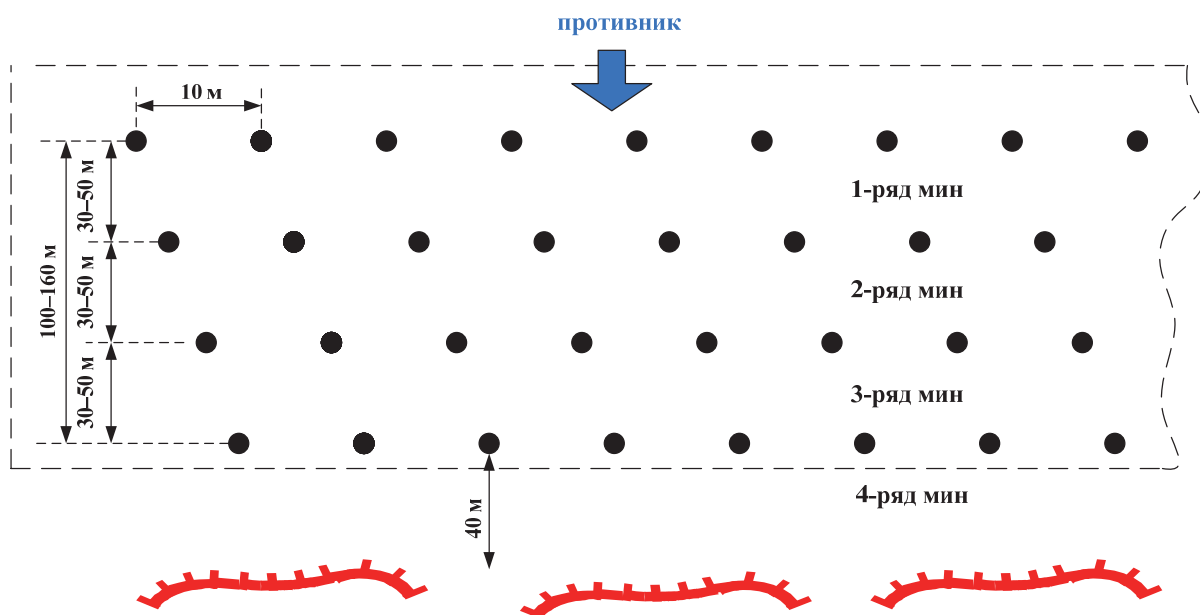
**Глубина** минного поля определяется его боевым назначением, условиями местности, типом применяемых мин и способом их установки.

Минные поля и группы мин должны прикрываться огнём и располагаться на местности так, чтобы наличие мин было внезапным для противника. При установке минных полей (групп мин) перед позициями наших войск наименьшее удаление тыльного ряда минного поля или отдельных мин должно исключать поражение личного состава ударной волной или осколками при взрыве мин.

**Расход мин** – это количество мин на один километр минного поля, который определяется в зависимости от типа применяемых мин и заданной степени поражения на нём противника.

Расход мин на один километр минного поля может составлять:

- для противотанковых мин с контактными взрывателями – 750 шт., неконтактными взрывателями – 300–400 шт., для противоднищевых – 350–400 шт.;
- для противопехотных фугасных мин типа ПМН – 2 000 шт., типа ПФМ – 4 000 и более, осколочных мин типа ОЗМ-72 – 40–60 шт., направленного поражения типа МОН-50 – 20–40 шт.

**Противотанковые минные поля** имеют размеры: протяженность – 300–500 м и более; глубину – 60–100 м и более. Мины устанавливаются в 3–4 ряда с расстоянием между рядами 10–40 м. Расстояние между минами в ряду – от 4 до 10 м.

**Противопехотные минные поля** из фугасных мин устанавливаются в два или четыре ряда с расстояниями между рядами от 2 до 4 м. Расстояние между минами в рядах должно быть не менее 1 м. Противопехотные минные поля из осколочных мин устанавливают, как правило, в два ряда с расстояниями между рядами от 10 до 20 м и между минами в рядах – от одного до двух радиусов сплошного поражения.

**Дистанционно устанавливаемые минные поля** предназначаются для ограничения передвижения войск противника, расчленения его боевых порядков, сковывания вторых эшелонов и принуждения его двигаться в нужном для наших войск направлении. Мины в дистанционно устанавливаемых минных полях располагаются на площади определенных размеров бессистемно, полосами или рядами в зависимости от применяемых мин и систем минирования.

Установка минных полей осуществляется минными заградителями, минными раскладчиками, дистанционными системами минирования и вручную.

Установка противотанковых минных полей производится вручную, гусеничными и прицепными минными заградителями ПМЗ-4, автомобилями с лотками, а также вертолётами, оснащенными специальным оборудованием.

Установка противопехотных минных полей из мин типа ПМН осуществляется с помощью средств механизации (ПМЗ-4, автомобили с лотками) и вручную, а минных полей из осколочных мин – вручную.

Для установки дистанционно устанавливаемых минных полей применяются авиационные (самолётные и вертолётные), ракетные, артиллерийские системы, а также наземные (инженерные) системы минирования (универсальный минный заградитель, переносной комплект минирования). В качестве инженерных боеприпасов для дистанционного минирования применяются противопехотные и противотанковые мины в кассетах, унифицированных для всех систем минирования.

В авиации для дистанционного минирования применяют различные типы самолётов и вертолётов, к которым подвешиваются контейнеры, снаряженные блоками (кассетами) с минами.

Ракетные и артиллерийские системы осуществляют минирование инженерными минами, которыми снаряжают специальные боеприпасы (ракеты, реактивные снаряды, артиллерийские выстрелы).

Группа мин включает несколько однотипных или разного типа мин, установленных на ограниченном по площади участке местности, как правило, в дефиле, узлах дорог, а также на закрытых участках, где могут скапливаться личный состав и техника противника, или на возможных объездах (обходах) препятствий.

Группы мин устанавливаются заблаговременно или поспешно для прикрытия подразделений, действующих в отрыве от главных сил, минирования путей отхода в случае преследования подразделения (разведывательного органа) противником, а также при устройстве засад.

Обо всех установленных инженерных заграждениях командиры подразделений, устанавливающие их, докладывают в вышестоящий штаб с представлением отчетной документации на МВЗ в виде формуляров. Они составляются в трёх экземплярах. В том числе и на заграждения, установленные дистанционным способом.

Все установленные МВЗ подлежат обязательной фиксации.

**Фиксация заграждений** – это привязка их к имеющимся на местности и топографических картах ориентирам для точного определения местоположения заграждений на карте и на местности, позволяющая обеспечивать безопасные действия своих войск и быстрое отыскивание

установленных заграждений при их разминировании. Данные фиксации заносятся в формуляр заграждений.

Формуляр заграждения включает: схему привязки заграждения, схемы установки отдельных заграждений или объектных мин (подрывных зарядов), данные о передаче и изменениях, сделанных в заграждениях после установки, основную информацию о заграждении, контрольный талон формуляра и данные фиксации. Все записи в формуляре делаются разборчиво с соблюдением установленных сокращений. Формуляр подписывается командиром, непосредственно руководившим устройством заграждений.

На управляемые минные поля и противодесантные заграждения по мимо формуляров составляются журналы управления и наблюдения, где своевременно делаются отметки об изменении состояния и о производстве работ на минном поле.

### 7.3. Мины Вооружённых сил Российской Федерации

**Инженерная мина** – это боеприпас, предназначенный для поражения личного состава, техники и других объектов противника (табл. 7.1). По назначению мины подразделяются на противотанковые, противопехотные, противотранспортные, противодесантные, речные, объектные и специальные.

Таблица 7.1  
Основные технические характеристики противотанковых мин

Характеристика мины	Марка мины		
	ТМ-62М	ТМ-62ПЗ	ТМ-62Т
Масса мины, кг	9,5–10	8,0–8,7	8,0–8,2
Масса ВВ, кг	7,0–7,5	6,5–7,2	7,0–7,9
Материал корпуса	Металл	Полиэтилен	Ткань
Размеры: высота, мм	128	128	128
диаметр, мм	320	340	320
Применяемые взрыватели	МВЧ-62 МВЗ-62 МВП-62	МВП-62 МВП-62М МВ-62	МВП-62 МВП-62М МВ-62
Усилие срабатывания, кгс	150–550	175–650	175–650
Время на установку, мин	до 10	до 10	до 10

Мины наносят поражение ударной волной и разлетающимися при взрыве продуктами взрыва и осколками. Этим они схожи с артиллерийскими снарядами и другими боеприпасами. Однако способ их боевого

применения существенно отличается от других средств поражения. Мина, в отличие от снаряда или бомбы, не «ищет» цель, а как бы ожидает, когда движущаяся цель (танк, человек и т. п.) сама воздействует на неё, и тогда цель будет поражена. Существуют также и управляемые мины, взрыв которых сапёры производят в любой нужный им момент. Так как мины обычно неподвижны, то с целью выполнить поставленную задачу их устанавливают в большом количестве, на значительной площади и по возможности маскируя, чтобы затруднить противнику их обнаружение и обезвреживание.

По срокам срабатывания мины делятся на две группы: **мгновенного** действия, взрыв которых происходит от воздействия объекта поражения на мину, и **замедленного** действия, взрывающиеся (или приходящие в боевое положение) автоматически по истечении определенного времени.

По возможности управления мины подразделяются на **неуправляемые** и **управляемые**. Управляемые мины могут быть взорваны по проводам или по радио, а также могут многократно переводиться из безопасного положения в боевое и обратно. Неуправляемыми минами принято называть мины, моментом взрыва которых после их установки управлять не представляется возможным. Будучи установленными на месте они действуют независимо от дальнейшего участия установившей стороны и взрываются либо как мины мгновенного действия, либо как мины замедленного действия.

Кроме того, есть мины **извлекаемые** и **неизвлекаемые**. Последние имеют устройство (элемент неизвлекаемости), которое взрывает мину при попытке её снятия.

**Противотанковые мины** (табл. 7.1) подразделяются на **противогусеничные, противоднищевые и противобортовые**. Они предназначены для минирования местности против танков, бронетранспортеров и другой боевой транспортной техники противника.

**Противотанковые противогусеничные мины серии ТМ-62** состоят из заряда взрывчатого вещества, заключенного в корпус (оболочку), и взрывателя. К минам данной серии относятся мины ТМ-62М, ТМ-62П.

Противотанковая мина ТМ-62М (рис. 7.2) применяется, как правило, с взрывателем МВЧ-62. Мина состоит из металлического корпуса, заряда взрывчатого вещества и взрывателя. В корпусе мины имеется центральный стакан с резьбой. В нижней части стакана закреплен дополнительный детонатор.

Порядок установки мины: вынуть пластиковую пробку из мины и ввинтить в мину взрыватель; отрыть лунку размером 60×60 см и установить в неё мину; снять с взрывателя предохранительную чеку и резко нажать на кнопку пускателя; замаскировать мину. Схемы установки мины на различной местности приведены на рис. 7.3.





Рис. 7.2. Противотанковая мина ТМ-62М с взрывателем МВЧ-62: а – общий вид мины со взрывателем; б – разрез мины; 1 – заряд; 2 – стакан; 3 – дополнительный детонатор; 4 – пробка; 5 – прокладка; 6 – ручка



Рис. 7.3. Установка противотанковой мины ТМ-62М вручную: а – отрывка лунки; б – маскировка дёрном

Порядок снятия (обезвреживания) мины: осторожно снять с мины маскировочный слой; перевести взрыватель в безопасное положение; вынуть мину с места установки, предварительно убедившись в том, что она не поставлена на неизвлекаемость; вывинтить взрыватель; очистить мину и взрыватель от грунта и осмотреть их на предмет повреждений.

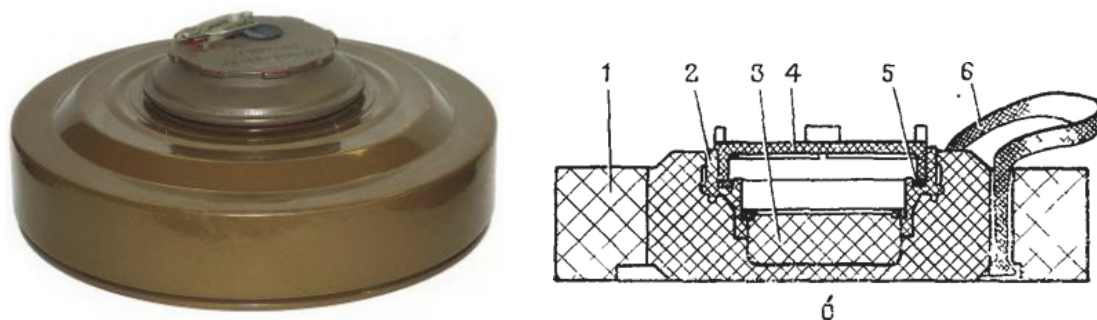
Перевод взрывателя в безопасное положение осуществляется в следующем порядке: снять резиновый колпачок с переводного крана; вставить ключ и повернуть его по ходу часовой стрелки на три четверти оборота,

затем вернуть его в исходное положение и вынуть из гнезда; надеть резиновый колпачок на переводной кран; надеть на кнопку пускателя предохранительную чеку и зафиксировать её защелкой.

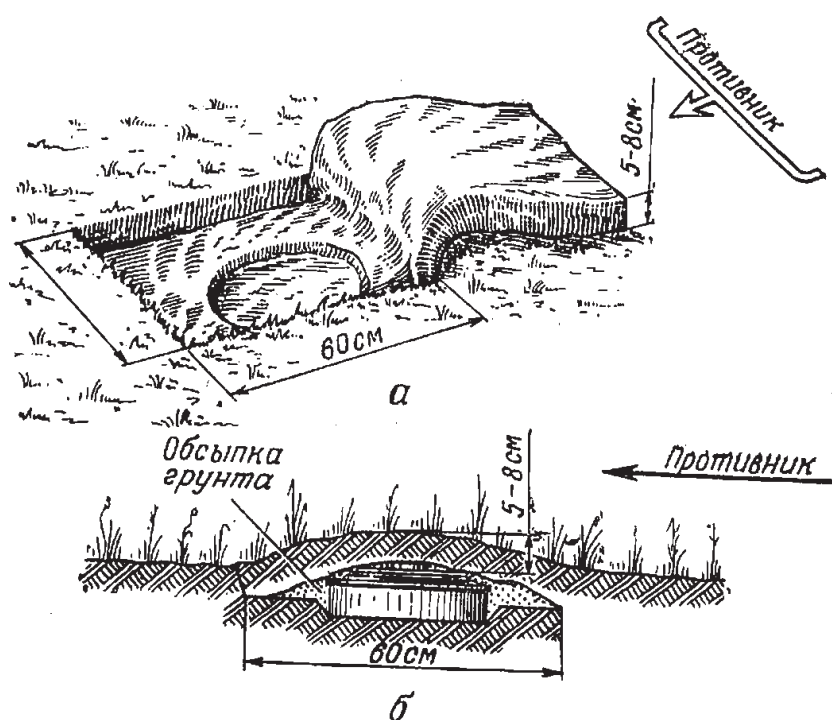
Проверка установки мины на неизвлекаемость производится сдвиганием мины с места установки с помощью кошки с безопасного удаления (не менее 30 м).

Мины серии ТМ-62 с неметаллическими корпусами применяются, как правило, с взрывателями МВП-62 (МВП-62М).

**Противопехотные мины** предназначаются для поражения живой силы противника. Они бывают фугасные и осколочные. Осколочные мины подразделяются на мины кругового поражения и направленного действия. К противопехотным фугасным минам относятся мины ПМН, ПМН-2 и ПМН-4.

Таблица 7.2

Основные технические характеристики противопехотных фугасных мин  
Российского производства

Характеристика мины	Марка мины		
	ПМН	ПМН-2	ПМН-4
Масса мины, кг	0,55	0,6	0,3
Масса ВВ, кг	0,2	0,08	0,05
Размеры мины: диаметр, мм	ПО	122	95
высота, мм	53	54	42
Усилие срабатывания, кгс	6–28	8–25	5–15
Время на установку мины в грунт с маскировочным слоем 1–2 см, мин	2–3	1,5–2	1,5–2

Противопехотная фугасная мина ПМН (рис. 7.4, а) состоит из пластмассового корпуса, заряда ВВ, нажимного устройства, спускового механизма, ударного механизма и запала МД.



Рис. 7.4. Противопехотные фугасные мины серии ПМН: а – мина ПМН; б – мина ПМН-2; в – мина ПМН-4

Порядок установки мины: отвернуть заглушку, вставить в мину запал и завернуть заглушку обратно; вырыть лунку по размерам мины так, чтобы установленная в неё мина выступала над поверхностью грунта на 1–2 см; выдернуть предохранительную чеку, не нажимая на крышку мины; установить мину в лунку и осторожно, не нажимая на мину, замаскировать её. Зимой, при глубине снега до 10 см, мины устанавливаются на грунт, а при бóльшей глубине – на утрамбованный снег с маскирующим слоем не более 5 см.

Обезвреживать (снимать) мины ПМН категорически **запрещается**, их уничтожают в местах установки накладными зарядами, располагаемыми рядом с минами.

Противопехотная фугасная мина ПМН-2 (рис. 7.4, б) состоит из пластмассового корпуса, заряда ВВ, пневматического механизма дальнего взведения, нажимного датчика, встроенного взрывателя предохранительного типа.

Порядок установки мины: отрыть лунку по размерам мины так, чтобы установленная в неё мина выступала над поверхностью грунта на 1–3 см; установить мину в лунку; повернуть предохранительную чеку и выдернуть её из мины; замаскировать мину.

Обезвреживать (снимать) мины ПМН-2 **запрещается**, их уничтожают в местах установки накладными зарядами (тротиловой шашкой 0,2 кг).

Противопехотная фугасная мина ПМН-4 (рис. 7.4, в) состоит из пластмассового корпуса с резиновым колпаком, заряда ВВ, встроенного взрывателя, состоящего из нажимного датчика цели, механизма дальнего взведения, предохранительно-исполнительного механизма и чеки.

Порядок установки мины: отрыть лунку по диаметру глубиной 3–3,5 см и установить в неё мину; придерживая одной рукой за боковую поверхность, другой рукой снять с защелок и поднять крышку-чеку (выдернуть скобу-чеку в минах выпуска до 1990 г.); удалить крышку-чеку (скобу-чеку) вместе с канатом; замаскировать мину.

Снимать и обезвреживать мины ПМН-4 **запрещается**, они уничтожаются аналогично минам ПМН (ПМН-2).

К противопехотным осколочным минам относятся мины кругового поражения (ПОМЗ-2М, ОЗМ-72) и направленного действия (МОН-50 и др.).

Противопехотная осколочная мина кругового поражения ОЗМ-72 (рис. 7.5) состоит из направляющего стакана, корпуса с осколками, основного заряда ВВ, вышибного заряда и ударного механизма. В верхней части мины в центре имеется отверстие для установки капсюля-детонатора, которое закрывается пробкой. Там же, сбоку, расположена втулка с капсюлем-воспламенителем, закрываемая колпачком. Состав комплекта мины: неокончательно снаряженная мина; взрыватель МУВ-3; капсюль-детонатор №8А; трос с карабинами; две катушки с проволочным растяжками; металлические и деревянные колышки (два и четыре соответственно); капроновая лента.



Рис. 7.5. Противопехотная осколочная мина ОЗМ-72: а – общий вид мины в разрезе; б – установка мины в грунт: 1 – деревянные колышки; 2 – проволочная растяжка; 3 – металлический колышек; 4 – двойной тросик с тремя карабинами; 5 – мина

Таблица 7.3

Основные технические характеристики противопехотных осколочных мин  
Российского производства

Характеристика мины	Марка мины		
	ПОМЗ-2М	ОЗМ-72	МОН-50
Масса мины, кг	1,2	5,0	2,0
Масса ВВ, кг	0,075	0,66	0,7
Размеры мины:			
высота, мм	107	172	155
диаметр, мм	60	108	–
длина, мм	–	–	226
ширина, мм	–	–	65
Усилие срабатывания, кгс	0,5–1,0	0,5–1,0	–
Радиус сплошного поражения, м	4	25	–
Дальность поражения, м	–	до 50	до 80
Ширина зоны сплошного поражения на дальности 50 м, м	–	–	45–54
Время установки одним чел., мин	5–7	12–15	10–15

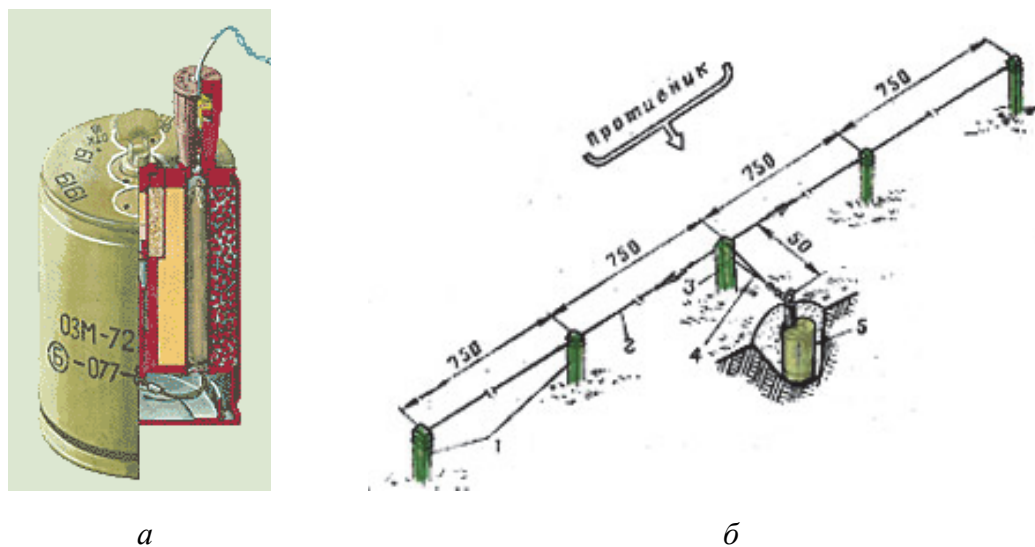
Порядок установки мины:

- открыть лунку по диаметру мины глубиной 18–20 см и установить в неё мину;
- вывинтить пробку и установить в мину капсуль-детонатор дульцем вниз и снова завинтить пробку; свободное пространство вокруг мины засыпать грунтом и утрамбовать его тупым концом деревянного колышка;

- забить на расстоянии 0,5 м от мины в сторону противника металлический колышек, выемкой в сторону мины, высотой от грунта 15–18 см;
- растянуть трос с карабинами, зацепив карабин за скобу пробки и продеть в отверстия металлического колышка два других карабина этого троса, не допуская их перекручивания;
- зацепить за карабин троса конец проволочной растяжки и, двигаясь вдоль фронта, размотать растяжку на всю длину, забить колышек и привязать к нему растяжку с небольшим провисанием (провисание растяжки между кольями в средней части должно быть 2–3 см);
- возвращаясь назад к мине, посередине растяжки забить второй колышек и пропустить растяжку в прорезь на его верхнем конце, аналогично размотать растяжку в другую сторону;
- подойти к мине и отвинтить колпачок, закрывающий капсюль-воспламенитель и навинтить на втулку взрыватель МУВ-3, предварительно проверив в нём наличие металлоэлемента и резака;
- боевую чеку взрывателя повернуть кольцом в сторону противника, отстегнуть карабин от скобы пробки и зацепить его за скобу боевой чеки;
- замаскировать мину (слой грунта сверху мины должен быть не более 3 см) и, убедившись в надёжном удержании боевой чеки, выдернуть из взрывателя предохранительную чеку;
- отойти от мины, не задевая растяжки.

При установке мины в мягком (болотистом) грунте для обеспечен более надежного вылета мины под неё подкладывают обрезки досок толщиной не менее 25 мм и размерами не менее 15×15 см.

Снимать установленные мины ОЗМ-72 категорически **запрещается**. Они обезвреживаются (уничтожаются) путём траления растяжек мин кошками с соблюдением требований безопасности.

Противопехотная осколочная мина кругового поражения ПОМЗ-2М (рис. 7.6) состоит из чугунного корпуса, заряда ВВ (75-граммовая тротиловая шашка), взрывателя МУВ-2 (3) и запала МД-5. В комплект мины также входят два установочных колышка и проволочная растяжка с карабином. Мина может устанавливаться с одной или двумя ветвями проволочной растяжки.

Порядок установки мины:

- забить в грунт колышек с высотой по верху 12–15 см и закрепить к нему проволочную растяжку, растянуть её в сторону установки мины;
- на месте установки мины забить колышек с высотой по верху 5–7 см, вложить в корпус тротиловую шашку и насадить корпус на колышек;
- вернуть в корпус взрывателя МУВ-2 (3) запал МД-5 и ввинтить взрыватель с запалом в мину;

- зацепить карабин проволоочной растяжки за кольцо Р-образной чеки, тщательно замаскировать мину;
- убедившись в надёжном удержании боевой чеки, вытащить предохранительную чеку и отойти от мины.

Обезвреживать мины ПОМЗ-2М с взрывателями МУВ-2 (3) запрещается.



Рис. 7.6. Противопехотная осколочная мина ПОМЗ-2М: а – общий вид мины; б – схема установки мины



Рис. 7.7. Противопехотная мина МОН-50: 1 – заряд ВВ; 2 – промежуточный детонатор; 3 – запальное гнездо; 4 – прицельная щель; 5 – пробка; 6 – ножки; 7 – фланец; 8 – корпус; 9 – осколочные элементы

Противопехотная осколочная мина направленного действия МОН–50 (рис. 7.7) состоит из пластмассового корпуса, снаряженного осколками, и заряда ВВ. Корпус имеет сверху два запальных гнезда под электродетонатор ЭДП-Р (запал МД-5) или накольный механизм, закрытых пробками. В выступе корпуса имеется прицельная щель. Снизу к корпусу шарнирами прикреплены четыре откидывающиеся ножки. Фланец с резьбовым гнездом

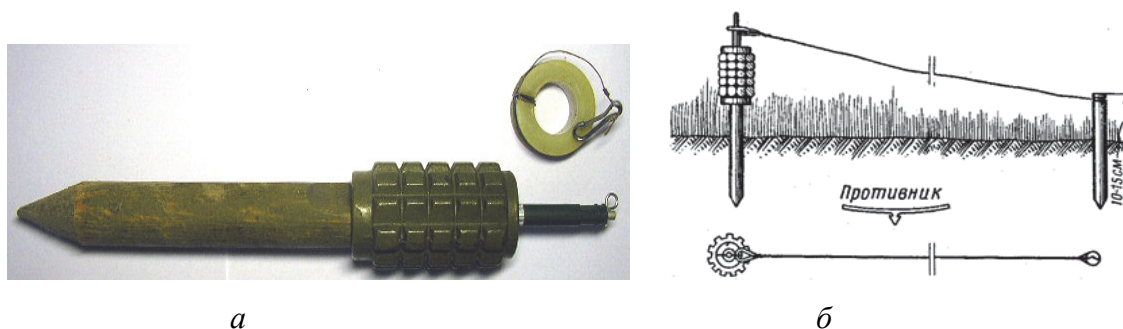
служит для крепления мины на местных предметах с помощью струбцины. Осколки расположены около выпуклой стороны корпуса и залиты эпоксидным компонентом. Заряд ВВ заполняет полость в корпусе сзади осколков.

Состав комплекта мины: мина неокончательно снаряженная; электродетонатор ЭДП-Р; две втулки для крепления ЭДП-Р в запальном гнезде; одна струбцина на две мины; одна сумка для переноски на две мины.

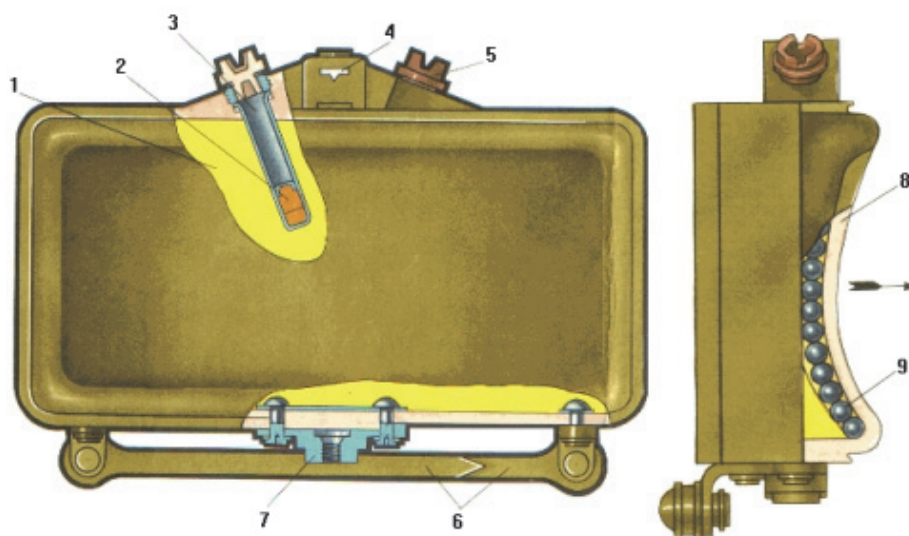
Порядок установки мины в управляемом варианте:

- откинуть ножки мины, развести их в стороны и вдавить в грунт;
- пользуясь прицельной щелью навести мину на цель;
- ввинтить в запальное гнездо электродетонатор ЭДП-Р, присоединенный к проводной сети управления, проверить правильность прицеливания мины и тщательно замаскировать её.

Порядок снятия мины:

- на пункте управления отсоединить от подрывной машинки проводную сеть, вывинтить из запального гнезда корпуса мины электродетонатор и отсоединить его провода от проводной сети;
- снять мину с места установки, осмотреть её, очистить от грунта, навинтить на запальные гнезда пробки.

При установке мины на деревьях и различных местных предметах используется универсальная струбцина, которая крепится к деревянным элементам с помощью шурупа, а к металлическим – с помощью скобы и прижимного винта.

Мина может устанавливаться и в неуправляемом варианте. При этом вместо электродетонатора используется взрыватель МУВ-3 (4) с запалом МД-5. Установка проволочной растяжки при этом производится аналогично, как и при установке мины ОЗМ-72.

Сигнальные мины применяют для предупреждения своих войск о появлении противника в районе заграждений, позиций или охраняемого объекта.

Сигнальная мина (СМ) состоит из металлического корпуса, внутри которого находятся блоки светового и звукового сигналов, втулки с капсулом-воспламенителем КВ-11, и пластмассового колпачка, на место которого при установке мины навинчивается взрыватель МУВ (табл. 7.4).

Порядок установки мины СМ:

- проделать в грунте лунку глубиной 15 см и диаметром 3 см, установить мину в лунку (или привязать мину к дереву, колу и т. д.);
- свинтить с мины пластмассовый колпачок, навинтить на втулку взрыватель с Р-образной чекой, зацепить карабин за шток взрывателя и растянуть проволочную растяжку до конца, закрепить конец растяжки за вбитый в грунт колышек;
- зацепить карабин растяжки за чеку взрывателя (растяжка должна иметь небольшую слабинку), замаскировать мину и выдернуть предохранительную чеку.



Таблица 7.4

Основные технические характеристики сигнальной мины СМ

Характеристика мины	Значение
Масса мины, кг	0,4
Длина мины, мм	278
Диаметр мины, мм	25
Усилие срабатывания взрывателя, кгс	0,5–1,0
Продолжительность звукового сигнала, с	8–10
Продолжительность светового сигнала, с	10–12
Слышимость и видимость сигнала, м	До 500
Время установки одной мины, мин	5–6

Порядок снятия мины:

- осторожно удалить маскировочный слой, надеть на шток взрывателя предохранительную трубочку и закрепить её шпилькой;
- снять с боевой чеки карабин проволочной растяжки, отвинтить взрыватель и извлечь мину из грунта.

Приводить мину в действие, держа её в руках, **запрещается**.

**Требования безопасности при установке и снятии (обезвреживании) мин:**

- обращаться с минами и взрывателями аккуратно, не бросая их на землю и не ударяя по ним;
- ввинчивать запал во взрыватель и вставлять взрыватель в мину разрешается только одному человеку на месте установки мины;
- проверять перед установкой внешним осмотром исправность мин и взрывателей;
- запрещается применять взрыватель МУВ-2 без предохранительной чеки и металлоэлемента;
- не надавливать на взрыватель, если он туго входит в мину, и не ударять по взрывателю при его завинчивании в мину;
- завинчивать (вставлять) запал во взрыватель осторожно, не надавливать и не ударять по запалу, если он туго входит во взрыватель;
- снимать предохранительную чеку одному человеку, вблизи не должно быть посторонних лиц и машин;
- не расшатывать взрыватель и не ударять по нему при извлечении его из мины;
- не снимать, а подрывать на месте установки зарядами ВВ мины с частично разрушенными (деформированными) корпусами и мины, вмерзшие в грунт.

Состав комплекта мины: неокончательно снаряженная сигнальная мина; взрыватель МУВ-1 проволочная растяжка; деревянный колышек.



## 7.4. Инженерные заграждения иностранных армий

Инженерные заграждения будут широко применяться противником во всех видах боевых действий. Использование артиллерии и авиации для дистанционного минирования позволяет ему применять заграждения по районам расположения войск, находящимся на значительном удалении от линии фронта, а также по тылам, путям движения и манёвра.

Инженерные заграждения противника могут включать:

- ядерные мины и зоны ядерно-минных заграждений;
- минные поля, в том числе установленные системами дистанционного минирования (СДМ);
- МВЗ на дорогах (минирование и разрушение дорог, мостов путепроводов и туннелей);
- невзрывные заграждения перед позициями войск, на дорогах и в населенных пунктах (противотанковые рвы, эскарпы и контрэскарпы, надолбы, проволочные заграждения, барьеры, завалы);
- заграждения на водных преградах и противодесантные заграждения на морском побережье.

Успех преодоления заграждений противника достигается:

- непрерывной разведкой заграждений противника и своевременным информированием командиров о них, быстрым розыском обходов, промежутков в заграждениях, безостановочным продвижением по ним;
- умением разведывательных подразделений (органов) самостоятельно преодолевать заграждения, высокой их обученностью способам поиска, уничтожения (обезвреживания) мин, чёткой организацией преодоления заграждений;
- умелым применением выделенных на усиление разведывательному органу инженерно-сапёрных подразделений (сапёров-разведчиков) для обеспечения преодоления заграждений;
- широким использованием различных средств инженерного вооружения и возимых комплектов разминирования для разведки заграждений и прodelывания в них проходов.

Инженерные заграждения иностранных армий подразделяются на минно-взрывные, невзрывные, комбинированные и специальные. Основным видом инженерных заграждений во всех видах боевых действий являются МВЗ, основу которых составляют противотанковые, противопехотные и смешанные минные поля. Для их устройства применяются противотанковые, противопехотные, противодесантные и речные мины, фугасы и специальные мины, предназначенные для минирования сооружений и дорог, химические и огневые мины и фугасы.

Кроме того, устраиваются различные невзрывные заграждения: противотанковые рвы, эскарпы и контрэскарпы, лесные и каменные завалы,

заграждения из надолб, ежей и колючей проволоки, а также затопление и заболачивание местности.

Для разрушения особо важных объектов (плотин, мостов, туннелей и др.) и для заражения местности могут применяться ядерные мины.

Согласно условной классификации в армиях стран НАТО заграждения подразделяются на два основных вида: обычные и динамичные.

**К обычным заграждениям** относятся минные поля, лесные и каменные завалы, противотанковые рвы, проволочные и другие заграждения. Все они планируются и создаются заранее, так как для их устройства требуются значительные силы, средства и время.

**Динамичные заграждения** применяются главным образом непосредственно в ходе боя. Их основу составляют минные поля, устанавливаемые системами дистанционного минирования.

В армии США минные поля в зависимости от возлагаемых задач подразделяются на защитные, тактические, очаговые, воспреещающие и ложные. МВЗ армии ФРГ в зависимости от решаемой задачи подразделяются на защитные, оборонительные, беспокоящие и ложные.

**Защитные** минные поля устанавливаются для временного прикрытия опорных пунктов и районов расположения небольших подразделений от внезапных атак противника. Они устанавливаются силами обороняющихся подразделений обычно по нестандартной схеме. Стандартного ограждения они, как правило, не имеют.

**Тактические** минные поля являются составной частью общей системы заграждений обороняемых позиций, где имеется угроза нанесения противником удара. В тактических минных полях применяются все типы мин, в том числе и устанавливаемые системами дистанционного минирования. Обычные минные поля устанавливаются по стандартным схемам, они имеют глубину 50–300 м и более.

**Очаговые** минные поля устанавливают обычно неправильной формы с целью воспрепятствовать продвижению противника в направлении флангов. Очаговые минные поля являются наиболее труднопреодолимыми, так как включают все типы мин, в том числе мины с элементами неизвлекаемости и мины-сюрпризы.

**Воспреещающие** минные поля устанавливаются во время отхода своих войск при ведении ими сдерживающих действий, особенно на дорогах, подступах к переправам и в вероятных районах сосредоточения (расположения) войск противника. Обычно воспреещающие минные поля устанавливаются системами дистанционного минирования.

**Беспокоящие** минные поля устанавливаются на территории, занятой противником, или на территории, оставляемой своими войсками на длительный срок. Мины в них располагают бессистемно и с максимальной скрытностью.

**Ложные** минные поля устанавливаются с целью ввести противника в заблуждение и скрыть расположение реального заграждения. Боевые мины в ложных минных полях обычно не устанавливаются.

В минных полях устанавливаются различные противотанковые и противопехотные мины (табл. 7.5 и 7.6).

Таблица 7.5

Основные технические характеристики противотанковых мин иностранных государств

Мина	Общая масса, кг	Масса заряда ВВ, кг	Материал корпуса	Усилие для срабатывания, кгс	Характер поражения
<b>США</b>					
M15	13,6	10	Металл	136–180	Перебивает гусеницу То же Пробивает днище танка Бронепробиваемость – 280 мм, поражает цель гранатой
M19	12,7	9,5	Пластмасса	165–225	
M21	8,5	4,8	Металл	1,7	
M24	10,8	0,87	Металл	–	
<b>Англия</b>					
MK5	5,4	3,6	Металл	150–200	Перебивает гусеницу То же
MK7	13,6	9	Металл	180	
<b>Италия</b>					
TS-6,1	9,08	6	Пластмасса	180	Перебивает гусеницу То же
TS-2,5	3,6	2	Пластмасса	190	

Таблица 7.6

Основные технические характеристики противопехотных мин иностранных государств

Мина	Общая масса, кг	Масса заряда, кг	Материал корпуса	Усиление срабатывания, кгс	Характер (радиус) поражения
<b>США</b>					
M14	0,13	0,03	Пластмасса	До 9	Фугасное Осколочное до 20 м Осколочное в секторе 60° до 30–40 м Фугасное
M16A1	3,5	0,45	Металл	3,5	
M18A1	1,6	0,68	Пластмасса	–	
M25	0,09	0,009	Пластмасса	7–10	
<b>Англия</b>					
MK2	4,5	0,45	Металл	2	Осколочное
<b>ФРГ</b>					
DM11	0,2	0,1	Пластмасса	10	Фугасное Осколочное до 60 м
DM31	4	0,55	Металл	5	
<b>Италия</b>					
TS-50	0,203	0,052	Пластмасса		Фугасное

Минные поля устанавливаются вручную, с применением различных минных заградителей, а также с использованием систем дистанционного минирования.

При минировании вручную минные поля устанавливают обычно по стандартной схем. Она предусматривает установку минного поля из нескольких (не менее трёх) непараллельно расположенных полос.

Каждая полоса состоит из двух рядов групп мин. В каждой группе может находиться от одной до пяти мин, причем одна мина (основная) устанавливается на расстоянии трёх шагов от оси полосы, а остальные – не далее двух шагов от основной. Противопехотные мины натяжного действия (не более одной в группе) устанавливаются в первом от противника ряду, не чаще, чем через две группы мин.

Расстояние между смежными группами одного ряда шесть шагов. Расстояние между смежными полосами 18 шагов.

Для разведчиков важно знать, что в армиях стран НАТО все минные поля, расположенные на территории, занятой своими войсками, имеют ограждение. Оно устраивается одновременно с установкой минного поля. Это обычно две нити колючей проволоки, удаленной не менее чем на 20 м от ближайших мин. На верхней нити, с интервалом 15 м, укрепляются стандартные указатели треугольной формы желтого цвета с надписью «Mines» (рис. 7.8). Размеры указателя 28×20×20 см. Минные поля, расположенные на переднем крае, имеют ограждение только перед границей, обращенной в сторону своих войск и на его флангах.



Рис. 7.8. Стандартный указатель для обозначения минного поля

Проходы в минных полях обозначаются стандартными указателями красно-желтого цвета, которые крепятся на столбах ограждения. Ночью указатели оборудуются цветными сигнальными огнями (желто-зелеными), обращенными в сторону своих войск (рис. 7.9).

МВЗ противника обнаруживаются по демаскирующим признакам. К общим демаскирующим признакам минно-взрывных заграждений в первую очередь относятся необработанная при установке мин земля, укупорка от мин и взрывателей, брошенный инструмент и принадлежности для минирования, ориентирные колышки, знаки обозначения и ограждения мин и минных полей.

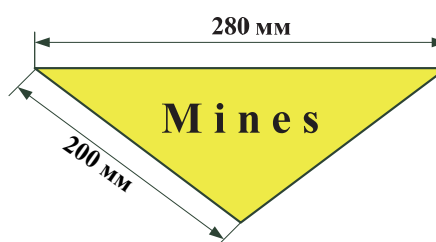

Рис. 7.9. Стандартные указатели для обозначения прохода

Кроме того, признаками, указывающими на возможное наличие минно-взрывных заграждений, могут быть:

- для противотанковых минных полей: небольшие бугорки и штыри, расположенные в определенной последовательности; просадка грунта над минами, отличие маскирующего слоя от общего фона окружающей местности; следы минирования;
- для противопехотных минных полей: отличие маскирующего слоя над минами от окружающего фона; установочные и оттяжные колышки; натянутые над поверхностью земли шнуры, проволока и т. д.

## 7.5. Способы проделывания проходов в минно-взрывных заграждениях

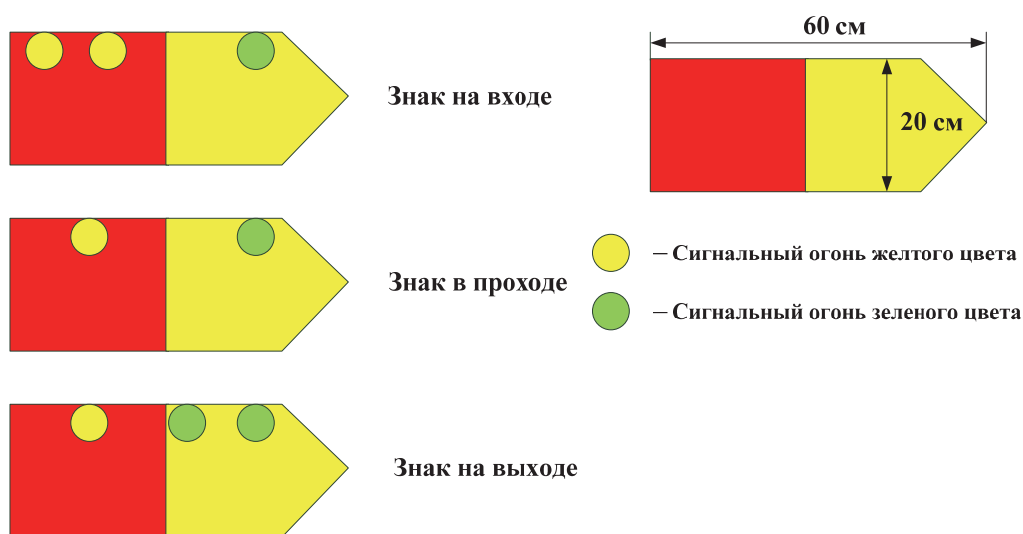
Преодоление заграждений и препятствий в ходе боя (ведения разведки) осуществляется разведывательными подразделениями (органами), как правило, самостоятельно с помощью минных тралов (при их наличии), комплектов разминирования и других средств, обходом заграждений, а также по проделанным проходам.

**Проходом в заграждениях** называется полоса местности, очищенная от заграждения или специально оставленная свободной от них для пуска своих войск. Проходы в заграждениях проделываются взрывным и механическим способом, вручную или их сочетанием.

**Взрывным способом** проходы проделываются зарядами разминирования (УЗ-3, УЗ-3р, ЗРП) и установками разминирования (УР-67, УР-77,

УР-КЗп). Взрывной способ является основным способом для проделывания проходов. Взрывом заряда разминирования мины уничтожаются или выбрасываются за пределы прохода. Заряды подаются на минное поле по земле или воздуху с помощью реактивных двигателей на дальность до 500 м.

**Механическим способом** проходы проделываются минными тралами, уничтожением или удалением мин за пределы проходов.

**Вручную проходы** проделываются в тех случаях, когда другие способы применить невозможно. Для проделывания проходов вручную привлекаются подразделения инженерных войск.

Все проделанные проходы, как правило, обозначаются стандартными знаками, изготавливаемыми как промышленным способом, так и силами войск. Знаки изготавливаются в двух вариантах, отличающихся только направлением стрелки, показывающей, с какой стороны от знака располагается проход. Ширина прохода должна быть не менее 4–6 м.

Разведывательные подразделения (органы) по проходам преодолевают заграждения, установленные, как правило, перед передним краем. Заграждения, в том числе и установленные системами дистанционного минирования противника в глубине обороны, по возможности обходятся по разведанным направлениям, при невозможности – преодолеваются по проделанным самостоятельно проходам, используя возимые комплекты разминирования ВКР-1 и ВКР-2.

Системы дистанционного минирования представляют собой средство доставки мин (самолёт, вертолёт, РСЗО, орудие), кассеты (контейнеры) с минами и систему управления. Они подразделяются на авиационные (самолётные и вертолётные), ракетные, артиллерийские и инженерные.

С помощью авиационных систем минирования могут устанавливаться минные поля на дальность действия самолётов и вертолётных – до 40–45 км, артиллерийских – до 17–22 км, инженерных – до 10 км.

Минные поля, устанавливаемые с помощью систем дистанционного минирования, по сравнению с традиционными заграждениями, имеют ряд особенностей:

- внезапность применения, возможность воздействия по всей глубине боевых порядков в самое невыгодное время и в самом невыгодном с точки зрения преодоления заграждений месте;
- возможность установки непосредственно на боевые и походные порядки войск;
- применение мин, имеющих элементы самоликвидации и неизвлекаемости.

Кроме того, минные поля имеют большую протяженность по фронту (до 200 м) и глубину (до 600 м), мины в них находятся на поверхности.

В системах дистанционного минирования применяются специальные дистанционно устанавливаемые противотанковые и противопехотные мины.

Из противотанковых дистанционно устанавливаемых мин наиболее эффективны противоднищевые мины М70, М75, ВШ-91/В, ОМ1233, ОМ1274 и другие, которые выполнены в металлических корпусах, имеют неконтактные магнитные или электронные контактные взрыватели, заряды ВВ массой 0,6–0,8 кг, кумулятивные выемки, формирующие при взрыве ударное ядро. Мины М70, М75 и ОМ1274 срабатывают под всей проекцией цели, а мина ОМ1233 взрывается при задевании днищем танка контактного датчика. Все мины имеют механизмы неизвлекаемости и самоликвидации.

Дистанционно устанавливаемые противотанковые мины обезвреживанию не подлежат. Они уничтожаются путём траления траками, расстреливанием из стрелкового оружия или подрывом зарядами ВВ, укладываемыми рядом с минами.

Из противопехотных дистанционно устанавливаемых мин наиболее эффективны осколочные мины М67, М72, М74, М77, М90, В1Х-92/В и другие, имеющие электронные взрыватели натяжного действия, датчики – тонкие нейлоновые нити. В результате воздействия на одну из нитей мина взрывается и поражает личный состав в радиусе до 12 м. Мины имеют механизмы неизвлекаемости и самоликвидации.

Дистанционно устанавливаемые противопехотные осколочные мины обезвреживанию не подлежат. Они уничтожаются тралением траками, гусеницами бронированных машин или с помощью кошек.

Кроме осколочных мин, в системах дистанционного минирования применяются фугасные мины, имеющие взрыватели нажимного действия и при взрыве поражающие ступню человека или шину автомобиля. Фугасные мины не имеют элементов самоликвидации и неизвлекаемости, поэтому могут удаляться за границы прохода подручными средствами.

Так как дистанционно устанавливаемые мины находятся на поверхности земли, они хорошо обнаруживаются визуально как невооруженным глазом, так и с помощью оптических приборов и приборов ночного видения. При этом вероятность обнаружения мин существенно зависит от условий местности и наблюдения.

При действиях разведывательных органов (подразделений) в пешем порядке поиск мин осуществляется визуально одним человеком, двигающимся на удалении 30–50 м впереди подразделения.

При действиях на боевых машинах поиск мин ведётся их экипажами визуально с помощью оптических приборов. Люки машин должны быть закрыты.

Во всех случаях для своевременного оповещения подразделения (органа) о применении противником систем дистанционного минирования назначается наблюдатель, которому указываются:

- демаскирующие признаки минирования авиацией и ракетно-артиллерийскими системами;
- возможное время и направление минирования; порядок доклада и подачи сигналов о минной опасности.

Получив данные об установке противником минного поля системами дистанционного минирования, командир разведывательного подразделения (органа) обязан:

- оповестить личный состав, ограничить или исключить его передвижение по заминированному участку;
- организовать по возможности разведку минного поля для определения его границ, типа мин, возможных обходов или целесообразных направлений выхода (продельвания проходов);
- доложить по команде о месте, времени минирования и принятых мерах и организовать преодоление минного поля или выход из заминированного участка.

Для преодоления дистанционно установленных минных полей разведывательные подразделения (органы) могут применять минные тралы, стрелковое оружие и возимые комплекты разминирования.

Комплект ВКР-1 является индивидуальным средством, перевозится на каждой боевой машине (БМП, БРМ, БРДМ, БТР).

Таблица 7.7

Состав возимых комплектов разминирования

Средство разминирования	Марка	
	ВКР-2	ВКР-1
ВВ (тротил в шашках по 200 г), кг	6	1,6
Капсюли-детонаторы № 8-А, шт.	10	8
Электродетонаторы ЭДП, шт.	20	—
Огнепроводный шнур ОШП, м	10	5
Саперный провод СПП-2, м	100	—
Подрывная машинка ПМ-4, комплект	1	—
Сумка минера-подрывника, комплект, в т. ч., шт.:	1	1
обжим	1	1
нож саперный	1	1
пенал для КД №8-А	1	1
пенал для ЭДП	1	—
фонарь электрический	1	1
Кошки со шнурами длиной 20–30 м, шт.	1	1
Флажки (в чехлах по 10) шт.	20	—
Щупы, шт.	2	—

Комплект ВКР-2 – коллективное средство преодоления заграждений, которым оснащается каждая нештатная группа разграждения.



Применение комплектов для проделывания проходов в дистанционно установленных минных полях предполагает приведение в действие (траление) противопехотных осколочных мин с нейлоновыми датчиками со взрывом тротиловой шашки с помощью кошек, забрасываемых на минное поле номером расчёта и подтягиваемых к себе из-за укрытия или люков боевых машин, и уничтожением противотанковых и противопехотных фугасных мин с помощью зарядов взрывчатого вещества.

Действия экипажей боевых машин при самостоятельном выходе из заминированного участка с помощью ВКР-1 следующие:

- первый номер расчёта из люка боевой машины или из-за неё протраливает с помощью кошки местность перед машиной в направлении движения от противопехотных осколочных мин. Для большей надёжности забрасывание повторяется два-три раза по всей ширине прохода на дальность 15–25 м;

- второй номер расчёта после этого выходит на протраленный участок и визуально проверяет его на наличие мин. При обнаружении противотанковой мины укладывает рядом с ней тротиловую шашку массой 200 г, вставляет зажигательную трубку и по команде воспламеняет её, после чего отходит за боевую машину;

- третий номер (механик-водитель) подаёт боевую машину вперёд на 10–15 м; после чего действия номеров повторяются.

Следует помнить, что для исключения случаев сдвигания мины с места, что может привести к взрыву, тротиловая шашка укладывается на удалении 2–3 см от мины с той стороны, с которой находится боевая машина или укрытие.

Дистанционно установленные мины могут также уничтожаться расстреливанием их из стрелкового оружия. При попадании пули в мину она взрывается от элемента неизвлекаемости или разрушается. Оптимальными расстояниями для стрельбы по минам являются: для пулемётов – 30–50 м; для автоматов – 20–30 м. При расстреливании мин личный состав должен находиться в бронированных машинах с закрытыми люками или в укрытиях, защищающих его от осколков взрывающихся мин.

## Контрольные вопросы

1. Что такое инженерные заграждения? Какие требования предъявляются к инженерным заграждениям?

2. Какие типы заграждений существуют? Способы установки заграждений.

3. Какие степени готовности инженерных заграждений существуют? Их характеристики.

4. Зачем устанавливаются минные поля? Чем характеризуется боевая эффективность минного поля?
5. Требования к противотанковому минному полю.
6. Каков порядок установки и фиксации минного поля?
7. Определение инженерной мины. Какие мины относятся к инженерным минам?
8. Какими поражающими свойствами обладают мины?
9. Как воздействует противоднищевая мина на объект при срабатывании?
10. Порядок установки противопехотных мин.
11. Что включают инженерные заграждения противника?
12. Какие способы используются для проделывания проходов в минно-взрывных заграждениях?

# ДЕЙСТВИЯ СОЛДАТА, ОТДЕЛЕНИЯ В БОЮ

## 8.1. Действия солдата в бою

### 8.1.1. Обязанности солдата в бою

Опыт ведения локальных войн и участия войск в контртеррористической операции в Чечне показывает, что успех в бою во многом зависит от уровня подготовки отдельного военнослужащего, в частности, от отработанных до автоматизма способов и приёмов действий солдата в различных условиях обстановки, его тактико-огневой выучки и умения использовать в своих интересах результаты поражения противника огневыми средствами подразделения.

В бою солдат несет личную ответственность за защиту своей Родины и должен: не щадить своих сил и самой жизни при выполнении воинского долга; беспрекословно повиноваться командирам (начальникам) и защищать их в бою; как зеницу ока оберегать Боевое Знамя части; до конца выполнить в бою свой воинский долг перед Родиной. Ничто, в том числе и угроза смерти, не должно заставить его сдаться в плен.

Измена Родине – тяжчайшее преступление перед народом.

Солдат в ходе боя должен решать следующие тактические задачи:

1. Своевременно обнаруживать противника на поле боя, тем самым предупредить его в открытии огня и совершении манёвра, в принятии решения по складывающейся обстановке (**разведывательная задача**).

2. В любой момент времени знать своё положение на поле боя, положение своих соседей, определять с точностью, необходимой для поражения огнём, положение противника (**навигационная задача**).

3. Быстро уяснить задачу, правильно оценить обстановку, принять и реализовать оптимальное решение на применение того или иного тактического приёма, занять выгодную позицию для поражения противника, точно определить исходные установки для открытия огня, своевременно доложить обстановку и своё решение (**информационно-аналитическая задача**).

4. В ближнем огневом бою мгновенно и правильно выбирать способ ведения огня; изготвится к открытию огня: в течение нескольких секунд, точно прицелится и открыть огонь на поражение (подавление) (**ударно-огневая задача**). Это достигается устойчивыми и уверенными навыками в действиях со штатным (коллективным) оружием или при вооружении боевой машины, знанием правил стрельбы.

5. Правильно подавать команды и передавать результаты разведки своим товарищам, слаженно действовать в составе отделения (расчёта, экипажа) в ходе выполнения боевых задач (**задачи управления**).

6. Для выполнения боевой задачи быть обеспеченным материально: оружием, экипировкой, средствами оказания первой медицинской помощи, боевой техникой, исправной и заправленной (**задачи обеспечения**).

В общевойсковом бою велика роль каждого солдата. Для достижения победы над врагом он должен в совершенстве знать и содержать в постоянной боевой готовности своё оружие и боевую технику, мастерски владеть ими и умело применять их в бою. Кроме того, каждый солдат должен быть готов заменить, при необходимости, выбывшего из строя товарища, поэтому знание смежной воинской специальности является обязательным.

**Каждый военнослужащий обязан:**

- знать способы и приёмы действий в бою, иметь отработанные до автоматизма навыки действий с оружием (при вооружении боевой машины) на поле боя в различных условиях;

- знать и понимать полученную задачу;

- знать сигналы управления, взаимодействия, оповещения и порядок действий по ним;

- уметь вести разведку противника и местности, при выполнении боевой задачи постоянно вести наблюдение, эффективно применять оружие (вооружение боевой машины), своевременно обнаруживать и поражать противника;

- уметь правильно выбирать и оборудовать огневую позицию (место для стрельбы), использовать защитные и маскирующие свойства местности и боевых машин для противодействия огню противника;

- знать размеры, объём, последовательность и сроки оборудования фортификационных сооружений; уметь быстро оборудовать окопы и укрытия, в том числе с применением взрывчатых веществ, осуществлять маскировку;

- стойко и упорно действовать в обороне, смело и решительно – в наступлении; проявлять храбрость, инициативу и находчивость в бою; оказывать помощь товарищу;

- уметь вести огонь по низколетящим самолётам, вертолётам и другим воздушным целям противника из стрелкового оружия;

- знать способы защиты от ОМП и ВТО противника; умело использовать местность, средства индивидуальной защиты и защитные свойства машин; преодолевать заграждения, препятствия и зоны заражения, устанавливать и обезвреживать противотанковые и противопехотные мины; проводить специальную обработку;

- не оставлять без разрешения командира своего места в бою; при ранении или поражении радиоактивными, отравляющими веществами,

биологическими средствами, а также зажигательным оружием принимать необходимые меры само- и взаимопомощи и продолжать выполнение полученной задачи;

- уметь готовить вооружение и боеприпасы к боевому применению, быстро снаряжать патронами обоймы, магазины, ленты; следить за расходом боеприпасов и заправкой боевой машины горючим, своевременно докладывать своему командиру об израсходовании 0,5 и 0,75 запаса ракет (боеприпасов) и заправки горючего; при повреждении боевой машины принимать меры по её восстановлению;

- защищать командира в бою, в случае его ранения или гибели смело брать командование подразделением на себя.

**Каждый военнослужащий должен знать и соблюдать нормы международного гуманитарного права:**

- при выполнении поставленной задачи применять оружие только против противника и его военных объектов;

- не нападать на лица и объекты, находящиеся под защитой международного гуманитарного права, если эти лица не совершают враждебных действий, а объекты не используются (не подготовлены к использованию) в военных целях;

- не причинять излишних страданий, не наносить большего ущерба, чем необходимо для выполнения боевой задачи;

- если позволяет обстановка, подбирать раненых, больных и терпящих кораблекрушение, которые воздерживаются от враждебных действий, и оказывать им помощь;

- гуманно относиться к гражданскому населению, уважать его собственность;

- удерживать подчинённых и своих товарищей от нарушения норм международного гуманитарного права, о случаях их нарушения докладывать старшему командиру.

Противника, сдавшегося в плен, необходимо разоружить, при необходимости оказать помощь и передать своему командиру. К пленному противнику следует относиться гуманно.

**Нарушение этих правил не только бесчестит Отечество, но и в установленных законом случаях влечёт уголовную ответственность.**

### **8.1.2. Экипировка солдата**

Для успешного выполнения поставленной боевой задачи солдат должен иметь при себе штатное вооружение и снаряжение. Экипировка военнослужащего включает (рис. 8.1):

- полевое обмундирование (согласно времени года);
- бронежилет;



Рис. 8.1. Экипировка солдата

- шлем стальной;
- вооружение по штату;
- противогаз;
- малую пехотную лопатку;
- индивидуальный дегазационный пакет (в нагрудном кармане);
- индивидуальный перевязочный пакет – 2 шт. (в нарукавных карманах);
- аптечку индивидуальную (АИ-1) – в нагрудном кармане;
- жгут кровоостанавливающий – 1 шт. на 2 военнослужащих;
- **вещевой мешок**, в котором должно содержаться: нательное белье (по сезону) – 1 к-т; носки (портянки) – 2 пары; подворотнички – 3 шт.; носовые платки – 2 шт.; туалетные принадлежности (*бритвенный прибор с запасом лезвий, мыло, зубная щетка, паста, зеркало*) – 1 к-т.; полотенце – 1 шт.; принадлежности для чистки обуви и обмундирования – 1 к-т.; набор фурнитуры для ремонта одежды (*иголки – 5 шт., нитки – черные, белые, зеленые – по 1 катушке каждого цвета, пуговицы, эмблемы защитного цвета, галун защитного цвета, знаки различия по воинскому званию*); ложка; кружка; фляжка; котелок алюминиевый общевойсковой; сухой паек на 3 суток; тетрадь; ручка; конверты; плащ-палатка; общевойсковой защитный комплект (ОЗК).

#### **Носимый запас боеприпасов из расчёта:**

- для **автомата АК-74**: 120 патронов в магазинах и 60 патронов – в обоймах в вещевом мешке;
- для **ручного пулемёта РПК**: 360 патронов в магазинах и 90 – в обоймах в вещевом мешке;

- для пулемёта ПКМ: 600 патронов в 3 коробках;
- для снайперской винтовки СВД: 40 патронов в магазинах и 20 – в вещевом мешке;
- для ручного противотанкового гранатомёта РПГ: 5 гранат в 2 сумках;
- для автоматического станкового гранатомёта АГС-17: 135 выстрелов в 3 коробках;
- для подствольного гранатомёта ГП-25: 10 выстрелов;
- ручных осколочных гранат – 2 шт. (Ф-1 – 1 шт., РГД-5 – 1 шт.).

Кроме того, каждый солдат должен иметь при себе жетон с личным номером и две завальцованные гильзы, в которых хранятся записки с данными: должность, воинское звание, фамилия, имя, отчество, подразделение и номер войсковой части, год рождения, домашний адрес, дата призыва, каким военкоматом призван, группа крови. Эти записки хранить: одну в кармане на левом рукаве куртки, другую в правом верхнем кармане брюк (пистоне).

На период выполнения задач в особых условиях личный состав может экипироваться дополнительным вооружением, боеприпасами, приборами и запасами материальных средств.

У командира отделения, взвода, роты дополнительно: **укомплектованная командирская сумка, сигнальные флажки и дымовые шашки** (для постановки дымов красного цвета), **фонарь со сменными светофильтрами** (красный, зелёный), **переносная радиостанция.**

**Бронежилеты** предназначены для защиты груди – от пуль стрелкового оружия и осколков, спины – от осколков и pistolетных пуль.

В целях обеспечения безопасности себя и своих товарищей **ЗАПРЕЩАЕТСЯ:**

- оставлять оружие без присмотра и передавать его без разрешения непосредственного начальника другим лицам;
- без необходимости направлять оружие на людей, снимать оружие с предохранителя, досылать патрон в патронник, разбирать оружие, отсоединять магазин (вынимать ленту) и вынимать патроны;
- без команды старшего командира сдвигать с места, поднимать и бросать любые взрывоопасные предметы;
- закапывать боеприпасы в землю, бросать в водоемы и колодцы;
- использовать заряды боеприпасов для разведения костров и освещения;
- разводить костры ближе 100 м от мест установки инженерных боеприпасов и полевых складов;
- устанавливать ручные гранаты на растяжки;
- проверять состояние минного поля, установленного своими войсками, ходить по минному полю, даже если оно переведено в безопасное состояние;

- называть фамилии и должности командиров, действительные или условные наименования воинских частей и подразделений при работе на средствах связи;
- находиться ближе 100 м от групп разминирования при уничтожении взрывоопасных предметов;
- подходить к неразорвавшимся боеприпасам не ранее, чем через 15 мин;
- подходить к подбитой технике без разрешения командиров.

### 8.1.3. Управление одиночными военнослужащими

Непрерывное повышение технической оснащенности войск, совершенствование вооружения и боевой техники, повлекшие за собой изменение характера современного боя и увеличения объема задач, решаемых командиром как в период организации, так и в ходе боя, оказывают существенное влияние на условия, содержание и методы управления подразделениями.

Командир отделения управляет действиями солдат и отделения, подавая команды и сигналы. Сигналы управления устанавливаются на каждый бой и объявляются в боевом приказе.

Для управления отделениями в ходе марша установлены постоянные сигналы, подаваемыми руками, с помощью флажков и фонаря. Каждый военнослужащий должен знать установленные сигналы, уметь их показать и быстро выполнять так же, как и команды командира.

Для управления с помощью сигналов установлен определённый порядок. Чтобы подать (или передать) сигнал, надо повернуться в сторону того, кому он предназначается, а для привлечения к себе внимания командир сначала должен каждый раз подать сигнал «ВНИМАНИЕ». Принимающий должен повторить этот сигнал (дать отзыв).

Флажки применяются красного и жёлтого цвета (вместо жёлтого допускается белого цвета). Подающий сигналы держит жёлтый флажок в правой руке, красный – в левой. При отсутствии флажков можно подавать сигналы руками, с помощью оружия, головного убора.

Для наблюдения за сигналами, подаваемыми командиром, в каждом отделении назначается наблюдатель, который находится недалеко от командира отделения. Обо всех замеченных сигналах он докладывает командиру отделения. Необходимо помнить, что сигнальные средства демаскируют командира. Поэтому для управления солдатом (отделением) в бою установлены дополнительные сигналы. При необходимости командир разрабатывает и другие условные сигналы, которые являются в отделении постоянными на все виды тактических действий.

Для управления машиной при постановке в окоп, проходе ограниченных мест используются специальные сигналы, подаваемые руками.



Оповещение личного состава о воздушном противнике, непосредственной угрозе и начале применения противником ОМП, а также о РХБ заражении осуществляется едиными и постоянно действующими сигналами.

Сигналы оповещения должен знать весь личный состав подразделения. Командир отделения заблаговременно определяет порядок действий подчинённых по сигналам оповещения и при их получении подаёт соответствующие команды.

## **8.2. Мотострелковое отделение в различных видах боя**

### **8.2.1. Мотострелковое отделение в наступлении**

Наступление мотострелковое отделение может вести на обороняющегося, наступающего и отходящего противника.

Личный состав отделения должен вести наступление с полным напряжением сил, огнём и решительной атакой, в тесном взаимодействии с другими подразделениями уничтожать обороняющегося противника.

Наступление отделения на обороняющегося противника осуществляется с ходу или из положения непосредственного соприкосновения с ним.

Наступление с ходу обеспечивает скрытность подготовки наступления, внезапность действий, меньшую уязвимость войск от ОМП. До перехода в наступление отделение в составе взвода располагается в исходном районе и находится вне досягаемости наземных средств радиолокационной разведки, огня дальнобойной артиллерии. Отделение располагается в указанном командиром взвода месте на удалении 25–50 м от соседних отделений (в месте, удобном для выхода на маршрут выдвижения).

Личный состав отделения размещается вблизи БМП (БТР). При наличии времени для личного состава, а затем для БМП (БТР) отрываются щели и окоп, которые по возможности перекрываются и тщательно маскируются.

Отделение находится в постоянной готовности к отражению нападения наземного, воздушного противника и уничтожению его ДРГ.

При переходе в наступление из положения непосредственного соприкосновения с противником исходным положением для наступления, как правило, будет траншея (окоп).

Отделение в составе взвода выходит в исходное положение накануне наступления, занимает траншею на позиции обороняющихся войск или специально отрытую для этого траншею (окоп). БМП (БТР) обороняющегося отделения до начала наступления остается в своём окопе, а БМП (БТР) отделения, занимающего исходное положение накануне наступления, занимает огневую позицию за своим отделением в складках местности и за естественными укрытиями.

В исходном положении для наступления отделение должно быть в постоянной готовности к отражению возможного наступления противника. Как только отделение займет исходное положение, командир отделения организует наблюдение за противником и ставит задачу на отражение возможного наступления противника.

При необходимости командир отделения организует работу по оборудованию траншеи в исходном положении для наступления и подготовку её к обороне. Траншея, где отделение заняло исходное положение для наступления, будет одновременно и рубежом перехода в атаку.

Для ведения боя подразделения принимают определенное построение, которое принято называть **боевым порядком**.

Построение боевого порядка зависит от полученной боевой задачи, действий противника, наличия сил и средств и характера местности. Боевой порядок отделения состоит из цепи и БМП (БТР) – рис. 8.2. Интервалы между солдатами должны быть 6–8 м (8–12 шагов), а между отделениями – до 100 м.

В зависимости от выполняемой задачи, характера местности и других условий обстановки отделение (взвод) может действовать в пешем порядке (зимой – на лыжах), на БМП (БТР) и десантом на танках.

Перед боем отделению ставится боевая задача, в которой указывается объект атаки и направление дальнейшего наступления.



Рис. 8.2. Боевой порядок мотострелкового отделения в наступлении

Иногда, особенно при постановке боевой задачи по радио, отделению может быть указано только направление атаки. Исходя из боевых возможностей отделения, объектом атаки является противник в окопах или других фортификационных сооружениях опорного пункта, а также отдельно расположенные на направлении наступления танки, орудия, пулемёты и другие огневые средства противника. Направление дальнейшего наступления отделению определяется с таким расчетом, чтобы обеспечивалось выполнение задачи взвода.

Командир отделения до начала наступления готовит отделение к предстоящему бою, а с получением боевой задачи организует бой.

Непосредственно перед посадкой в БМП (БТР) личный состав под руководством командира отделения готовит гранаты к бою (ввинчивает запал, укладывает заряженные гранаты в сумку).

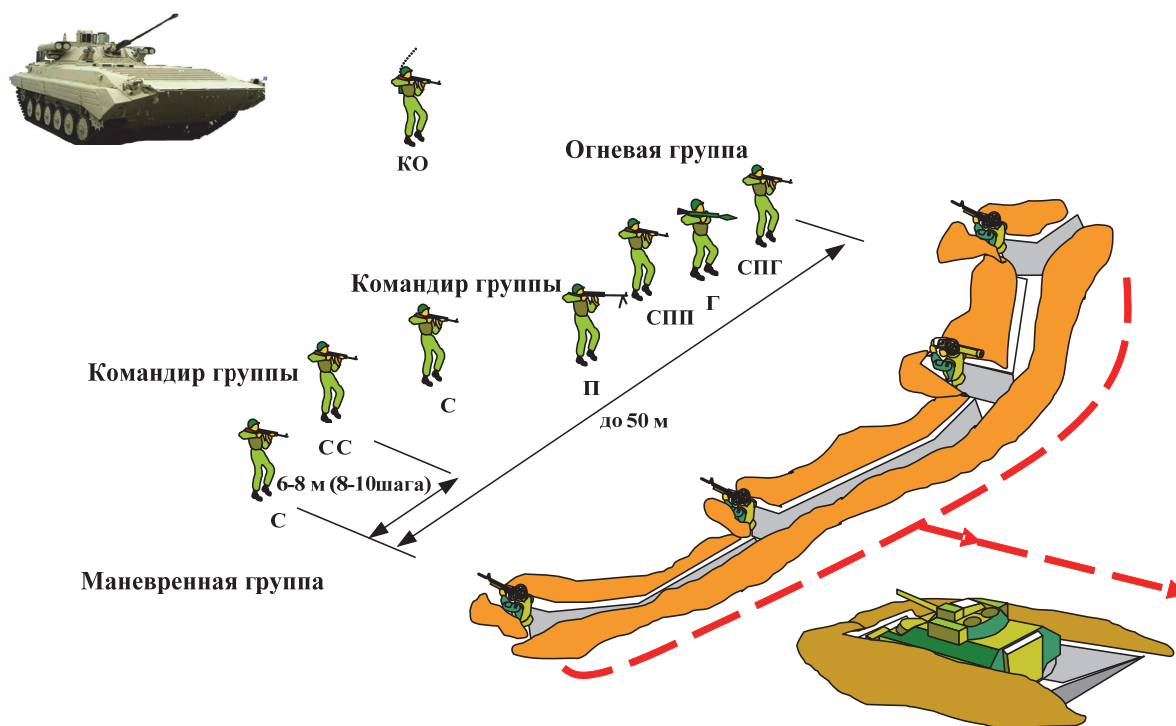
По команде (сигналу) *«По местам»* отделение быстро занимает свои места в БМП (БТР).

Из исходного района до развёртывания взвода в боевой порядок отделение выдвигается в колонне взвода. В ходе выдвижения командир отделения следит за тем, чтобы механик-водитель строго выдерживал установленную скорость движения и дистанцию, и наблюдает за сигналами командира взвода.

С началом развёртывания взвода в боевой порядок командир отделения выводит БМП (БТР) на своё направление, уточняет наводчику-оператору и механику-водителю объект атаки (цели), направление дальнейшего наступления, место прохода в заграждениях.

Если по обороне противника наносились ядерные удары, отделение атакует противника на БМП (БТР) без спешивания. При атаке на БМП (БТР) отделение после развёртывания взвода в боевую линию вслед за танком или самостоятельно продолжает выдвижение к переднему краю обороны противника, уничтожая вновь выявленные противотанковые и другие огневые средства огнём из оружия, установленного на машине, и из стрелкового оружия через бойницы.

Минное поле преодолевается с использованием трала, имеющегося на боевой машине пехоты, а при отсутствии трала – по проделанному проходу в порядке, указанном командиром взвода, в тесном взаимодействии с танками и соседними БМП (БТР).

После преодоления МВЗ отделение вновь занимает своё место в боевой линии, стремительно врывается на передний край обороны противника и уничтожает его.

В тех случаях, когда атака осуществляется в пешем порядке, по сигналу командира взвода отделение спешивается и продолжает атаку.

При атаке в пешем порядке назначается рубеж спешивания. Он выбирается как можно ближе к переднему краю обороны противника и дол-

жен быть укрыт от огня пулемётов противника и противотанковых средств ближнего боя. Приближаясь к рубежу спешивания, командир отделения подает команду механику-водителю ускорить движение, догнать танки и продолжать движение вместе с ними, а отделению – *«Отделение, готовится к спешиванию»*. По этой команде личный состав отделения ставит оружие на предохранитель, вынимает его из бойниц и готовится к выходу из машины. По команде командира взвода *«Взвод – к машине»* механик-водитель замедляет движение машины, а если на пути движения имеется укрытие, делает короткую остановку. Отделение по команде командира *«К машине»* спешивается из десантного отделения машины, на ходу разворачивается в боевой порядок и безостановочно ускоренным шагом или бегом по команде командира *«Отделение, в направлении такого-то предмета, направляющий – такой-то – к бою, вперед»* или *«Отделение, за мной – к бою»*, ведя огонь на ходу, продолжает атаку.

Командир отделения, продвигаясь в цепи, на ходу уточняет объект атаки отделения, порядок преодоления заграждений и ставит (уточняет) задачи пулеметчику, гранатомётчику и автоматчикам.

Во время атаки отделение следует за танком, за разрывами снарядов своей артиллерии, своим огнём уничтожает огневые средства противника, в первую очередь противотанковые, и своевременно указывает танку наиболее опасные цели, мешающие продвижению.

Минное поле отделение преодолевает, как правило, вслед за танком по его колеям или по проделанному проходу бегом (обычно в составе взвода). Командир отделения подает команду *«Направляющий – пулеметчик Петров; отделение, в проход, в колонну по одному, бегом – марш»*.

Преодолев заграждение, отделение по команде командира отделения *«Отделение, на такой-то предмет (на такой-то рубеж) – к бою, вперед»* немедленно разворачивается в цепь и, ведя интенсивный огонь из всех средств, стремительно приближается к переднему краю обороны противника.

Приблизившись к переднему краю обороны противника на 25–30 м, отделение по команде *«Гранатами – огонь»* забрасывает траншею противника ручными гранатами и с криком *«Ура»* вслед за танком стремительно врывается на позицию противника, уничтожает его огневые средства и живую силу. БМП (БТР), продвигаясь за своим отделением от укрытия к укрытию, поддерживает отделение огнём.

После преодоления первой траншеи противника отделение вслед за танком безостановочно продолжает атаку в указанном направлении, преодолевая вторую и последующие траншеи.

Уничтожив противника, отделение, не задерживаясь, продвигается вперед по мере ослабления сопротивления противника, по команде (сигна-

лу) командира взвода производит посадку в БМП (БТР, десантом на танк) и продолжает преследование в указанном направлении.

При атаке на БМП (БТР) отделение после развёртывания взвода в боевую линию вслед за танком или самостоятельно продолжает выдвижение к переднему краю обороны, уничтожая уцелевшие противотанковые и другие огневые средства огнём из вооружения, установленного на БМП (БТР), и из стрелкового оружия через бойницы.

Бой в глубине обороны противника является непосредственным продолжением и развитием атаки. При бое в глубине обороны противника отделение так же, как и во время атаки, должно решительно и стремительно продвигаться вперед. Однако способы передвижения при атаке и бое в глубине обороны неодинаковы.

В зависимости от огня противника нужно использовать складки местности для скрытного выдвижения на фланг и в тыл противнику, оказывающему сопротивление, в целях его уничтожения. Движение осуществляется под прикрытием огня своего оружия, а также огня артиллерии и миномётов.

Механик-водитель (водитель) в глубине обороны ведет БМП (БТР) скачками, от одного укрытия к другому, укрывая её (его) от огня противника и создавая наилучшие условия наводчику-оператору для поддержки своего отделения огнём.

Уничтожив противника в глубине обороны, отделение, не задерживаясь, продвигается на БМП (БТР) вперед. Не отклоняясь от направления наступления и выдерживая своё место в боевом порядке взвода, отделение, используя складки местности, совершая манёвр, быстро выходит во фланг или тыл огневым средствам и сопротивляющимся группам противника и уничтожает их. Действуя на машине, а иногда и десантом на танке отделение продолжает выполнять задачу.

Если противник оказывает упорное сопротивление и наступление на БМП (БТР) невозможно, то отделение по команде командира быстро спешивается и разворачивается в цепь, ускоренным шагом или бегом продолжает наступление, ведя огонь на ходу.

МВЗ, завалы и другие труднопроходимые участки в глубине обороны противника отделение по приказу командира взвода обходит или преодолевает по проделанному проходу.

Участки местности, зараженные радиоактивными и отравляющими веществами, отделение обычно преодолевает на БМП (БТР) с использованием средств индивидуальной защиты или обходит по направлению, указанному командиром взвода. При действиях в пешем порядке отделение обходит зараженный участок, а при невозможности его обойти преодолевает в средствах индивидуальной защиты.

Стремясь восстановить утраченное положение, противник будет проводить контратаки. Контратаку противника отделение отражает огнём с места или с ходу, а затем своими силами или во взаимодействии с другими отделениями стремительно и смелой атакой завершает уничтожение противника. Если противник контратакует значительными силами, отражать контратаку целесообразно огнём с места с выгодного рубежа, предварительно спешившись. При отражении контратаки с места командир отделения управление осуществляет подачей команд голосом, например: *«Отделение, прямо контратакующая пехота – огонь»*, *«Гранатомётчику, справа танки, по левому, в середину – огонь»*.

Отразив контратаку противника, отделение продолжает наступление в указанном направлении.

### **8.2.2. Мотострелковое отделение в обороне**

Переход к обороне отделения может осуществляться в различных условиях обстановки. В большинстве случаев отделение будет переходить к обороне и организовывать её под огнём противника. В других случаях, когда противник не будет воздействовать на отделение, переход к обороне будет осуществляться заблаговременно. В связи с этим переход к обороне в первом случае принято называть переходом в условиях непосредственного соприкосновения с противником, а во втором случае – вне соприкосновения с ним. При этом отделение вынуждено будет в ходе боя захватить выгодный для обороны рубеж и под огнём противника в сложных условиях проводить все работы, связанные с организацией обороны. Трудность и сложность такого перехода к обороне заключается в том, что надо продолжать бой и в то же время выбирать позицию, оборудовать её в инженерном отношении, ставить задачи подчиненным, организовывать систему огня.

При организации обороны вне соприкосновения с противником имеется возможность более тщательно изучить подступы к обороне, организовать систему огня, более полно оборудовать позицию в инженерном отношении, поставить заграждения перед передним краем, при необходимости произвести расчистку секторов обстрела и выполнить другие работы.

Отделение обороняет участок местности (траншеи) или окоп, который называется позицией (рис. 8.3). Позиция может быть до 100 м по фронту и должна иметь криволинейное или ломаное начертание. Общая длина окопа на отделение составляет в этом случае 120–130 м. Прямолинейный участок окопа называется фасом. Его длина может достигать 15–20 м.

На позиции отделения автоматчики, пулеметчик и гранатометчик располагаются скрытно от противника. Все подступы к позиции отделения перед фронтом и на флангах должны находиться под действительным

(особенно фланговым) огнём, а заграждения и препятствия должны хорошо просматриваться и простреливаться. Отделение должно быть готовым к манёвру на угрожаемое направление, ведению огня ночью и в других условиях ограниченной видимости.



Рис. 8.3. Боевой порядок мотострелкового отделения в обороне

На позиции отделения оборудуются основные и запасные огневые позиции для БМП (БТР), пулемета, гранатомета и приданных огневых средств.

Огневые позиции должны иметь хорошие секторы обстрела и по возможности скрытые пути подхода и выдвижения. По назначению огневые позиции подразделяются на основные – для выполнения основной огневой задачи; временные – для выполнения отдельных частных задач; запасные – на случай необходимости совершения манёвра или вынужденного оставления основной позиции; ложные – для введения противника в заблуждение. Огневые позиции выбираются с учётом выполняемых задач и условий местности, они оборудуются в инженерном отношении и тщательно маскируются.

Огневая позиция БМП (БТР) может оборудоваться в центре позиции отделения, на фланге или позади неё на удалении до 50 м с таким расчетом, чтобы огнём БМП (БТР) обеспечивалось прикрытие отделения на позиции.

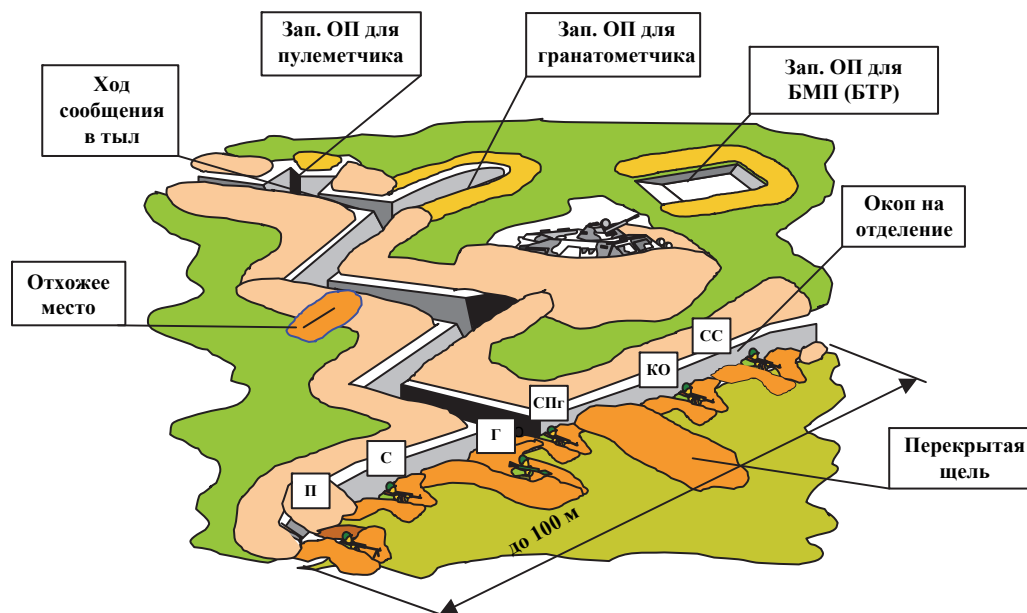
Для БМП (БТР) подготавливается одна (две) запасная позиция. Она выбирается, как правило, в месте, обеспечивающем скрытое ее расположение, с таким расчетом, чтобы можно было вести наблюдение за против-

ником и огонь на предельную дальность, прикрыть огнём личный состав отделения при инженерном оборудовании позиции, обеспечить круговую оборону, возможность ведения сосредоточенного огня, а также скрытые пути для манёвра с одной огневой позиции на другую.

В опорном пункте взвода отделение может оборонять позицию, находясь в центре, на правом или левом фланге. Промежутки между отделениями могут быть до 50 м. На позиции отделение (личный состав) размещается так, чтобы между солдатами были интервалы до 15 м. Командир отделения обычно находится на позиции в таком месте, откуда удобнее управлять отделением, наблюдать за местностью и сигналами командира взвода. Как правило, командир отделения располагается в центре позиции, с ним рядом находятся пулеметчик и гранатометчик.

Исходя из боевых возможностей, отделение, используя выгодные условия местности и её инженерное оборудование, во взаимодействии с соседями, а также с подразделениями других родов войск может отразить атаку до двух мотопехотных отделений, усиленных 1–2 танками, а также нанести им поражение и упорно оборонять позицию по фронту до 100 м.

Инженерное оборудование позиции заключается в отрывке окопов, ходов сообщения, перекрытой щели для личного состава, окопов и укрытий для БМП (БТР).

Инженерное оборудование позиции организуется на основе полученной задачи и указаний командира взвода. В первую очередь на позиции отделения отрываются одиночные (парные) окопы для автоматчиков, пулеметчика, гранатометчика и окоп для БМП (БТР). Во вторую очередь отдельные окопы соединяются между собой в окоп на отделение, который доводится до полного профиля, отрываются окопы на запасных огневых позициях для БМП (БТР), а также ход сообщения от окопа на отделение до основной огневой позиции БМП (БТР), оборудуется перекрытая щель для личного состава. В дальнейшем отрывается ход сообщения в глубину опорного пункта взвода. Все ходы сообщения должны оборудоваться ячейками для стрельбы в целях проведения манёвра силами и огнём. Командир отделения должен предусмотреть и назначить необходимое количество личного состава для оборудования на позиции тупика или уширенной части траншеи (для переноса раненых и возможности одновременного передвижения личного состава в противоположных направлениях), ниши для боеприпасов и хозяйственных нужд, отхожего места, огневой позиции БМП (БТР). Чтобы уменьшить поражение личного состава осколками и ударной волной, прямолинейные участки траншей (фасы) должны быть не более 15–20 м, а изгибы между фасадами должны располагаться под углом 120–160°. При организации обороны важным является обеспечение личного состава необходимым количеством шанцевого инструмента.



Командир отделения должен знать время, необходимое для устройства фортификационных сооружений.

Всего на устройство окопа на отделение пехотной лопатой требуется 210–300 чел.-ч., саперной лопатой – 100–150 чел.-ч.

Работы первой очереди (отрывка одиночных окопов для личного состава и окопа для БМП) проводятся за 6 ч ( $37,5 : 6 = 6$ ). На выполнение всего объема работы по инженерному оборудованию позиции отделения, если привлечь 70 % личного состава отделения, т. е. 6 человек, потребуется в среднем, при отрывке пехотной лопаткой, 41 ч:  $(200 - 300) : 6 = (33 - 50)$ .

Инженерное оборудование и система огня отделения при организации обороны могут быть вскрыты противником по демаскирующим признакам. Поэтому в целях введения противника в заблуждение относительно истинного расположения и действий подразделений устраивается маскировка. Маскировка достигается сохранением военной тайны, скрытным размещением и перемещением подразделений с использованием маскирующих свойств местности и условий ограниченной видимости, применением различных маскировочных средств.

В отделении охранение осуществляется выделением дежурных огневых средств. В ночное время не менее половины личного состава отделения находится на позиции в готовности к отражению атаки противника.

**Ведение оборонительного боя.** До перехода противника в наступление на позиции отделения постоянно несут службу наблюдатель и дежурный пулеметчик или автоматчик, которые располагаются, как правило, на временной или запасной огневой позиции и находятся в постоянной готовности к отражению внезапного нападения противника, а также к уничтожению его мелких групп, ведущих разведку или пытающихся проделывать проходы в заграждениях. Остальной личный состав в зависимости от обстановки производит инженерное дооборудование позиции, оказывает помощь механику-водителю в техническом обслуживании БМП (БТР) или отдыхает.

Если от отделения выделена дежурная БМП (БТР), то она обычно располагается на временной или запасной огневой позиции. В ней находятся механик-водитель и наводчик-оператор (наводчик пулемета) в готовности к немедленному открытию огня.

Во время огневой подготовки наблюдатель продолжает вести наблюдение за противником, а остальной личный состав отделения укрывается в щели, блиндаже (убежище) или в БМП и находится в готовности по команде командира быстро занять свои места на позиции отделения. Если противник применит отравляющие вещества, все быстро надевают средства индивидуальной защиты.

При переходе противника в атаку по команде командира отделения личный состав быстро занимает свои места на позиции и находится в готовности к открытию огня.

Огонь по противнику открывается с приближением его на дальность действительного огня из стрелкового оружия 400–600 м, из БМП – 1 000–1 300 м, из танков – 1 800–2 500 м. Танки и другие бронированные цели противника уничтожаются огнём БМП и противотанковыми гранатами, а пехота – огнём автоматов и пулемётов. Сначала огонь по противнику ведётся по команде командира отделения, а с приближением его в зону действительного огня оружия отделения – самостоятельно.

С приближением противника к позиции отделения на расстояние 30–40 м отделение уничтожает его гранатами и огнём стрелкового оружия. Противник, ворвавшийся на позицию отделения, уничтожается огнём в упор, гранатами и в рукопашной схватке.

Если противник прорвался в глубину обороны, то отделение, оставаясь на своих позициях, продолжает его уничтожение. В тех случаях, когда противник атакует одновременно позицию отделения с фронта и частью сил прорвался в глубину обороны, отделение уничтожает противника перед фронтом, а прорвавшегося в глубину противника уничтожают подразделения, обороняющиеся в глубине.

Продвижение отдельных танков через позицию отделения отнюдь не означает, что противник прорвал оборону. Если танк уничтожить не удалось, отделение укрывается в траншее, а затем бросает ручные противотанковые гранаты в кормовую часть танка.

Командир отделения в ходе отражения атаки противника непрерывно управляет боем и огнём отделения путём подачи команд голосом и сигнальными средствами.

В случае обхода противником позиции отделения командир организует круговую оборону, уточняет задачи огневым средствам, часть из них должна быть нацелена на прикрытие подступов к позиции отделения с флангов и тыла. Личный состав отделения, оказавшийся в результате обхода противником позиции в окружении, должен проявлять самообладание и стойкость. Проявляя стойкость и упорство при бое в окружении, личный состав отделения может привлечь к себе значительные силы противника, замедлить его продвижение в глубину, что будет способствовать проведению контратаки старшим командиром имеющимися в его распоряжении силами и средствами.

В оборонительном бою может сложиться такая обстановка, когда отделению будет необходимо оставить свою позицию и перейти на другую позицию, более выгодную для данной боевой обстановки или для перебраться на участок, где противнику удалось вклиниться в позицию обороняю-

щихся, для восстановления положения. Выполняется этот манёвр только по приказу старшего командира. Однако, даже получив приказ на оставление позиции, командир отделения должен всегда помнить, что манёвр по выполнению отделением новой задачи является очень сложным и ответственным моментом. Прежде чем оставить позицию, нужно остановить противника огнём и заставить его залечь или отступить и, выбрав скрытый от наблюдения противника путь отхода, если он не был указан командиром, точно в указанное время отойти в пункт сбора отделения или занять новую позицию на выгодном рубеже.

Если перед фронтом отделения атака противника будет отражена, командир отделения переносит огонь на пехоту противника, атакующего соседние отделения, часть огневых средств выделяет для уничтожения противника, залегшего или отходящего перед фронтом отделения.

После отражения атаки противника командир отделения дает указания на восстановление системы огня и разрушенных оборонительных сооружений. При необходимости с разрешения командира взвода производится смена огневых позиций БМП (БТР), огневых средств и пополняются боеприпасы.

Успешное выполнение боевой задачи во многом зависит от умения командира управлять отделением в бою. Роль командира отделения в бою определяется тем, что он, находясь непосредственно на позиции отделения, оказывает личное влияние на своих подчиненных. Его уверенные и умелые действия вселяют в подчиненных веру в командира и успешное выполнение боевой задачи.

### **8.3. Карточка огня отделения, порядок составления**

Организовав оборону, командир отделения составляет карточку огня отделения, на которую наносит (рис. 8.4):

- ориентиры, их номера, наименование и расстояния до них;
- положение противника;
- позицию отделения;
- полосу огня и дополнительный сектор обстрела;
- основные и запасные огневые позиции БМП (БТР), пулемётов, гранатомётов и установок противотанковых управляемых ракет, основные и дополнительные секторы обстрела с каждой позиции (кроме сектора обстрела ручного противотанкового гранатомета);
- позиции соседей и границы их полос огня на флангах отделения;
- участки сосредоточенного огня взвода и места в них, по которым вести огонь отделениям;
- заграждения, прикрываемые огнём.



Рис. 8.4. Карточка огня мотострелкового отделения

При составлении карточки огня командир отделения вначале наносит точку своего стояния, определяет сторону горизонта (север или юг) и наносит самый дальний ориентир, чтобы в последующем использовать его в качестве исходного. Отложенное до него расстояние может служить

масштабом при нанесении других ориентиров, местных предметов и целей. Затем командир подписывает ориентиры и определяет дальность до них, наносит положение противника, определяет позицию отделения по местным предметам, наносит полосу огня по глубине на дальность действительного огня. Сектор обстрела пулемета наносится в границах полосы огня отделения на дальности его действительного огня, а дополнительный сектор может выходить и за границу полосы огня отделения.

## **Контрольные вопросы**

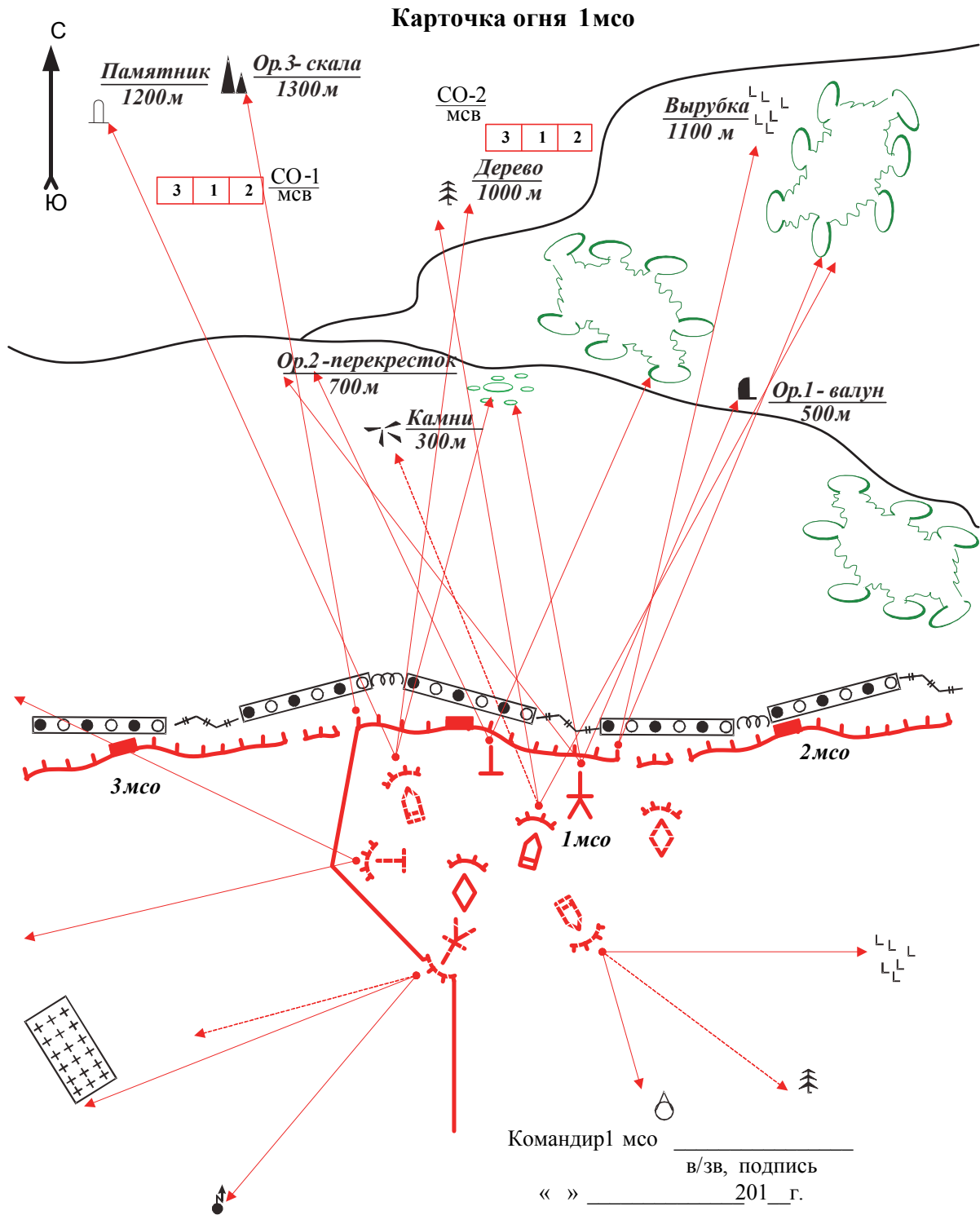
1. Обязанности солдата в бою.
2. Обязанности командира отделения в бою.
3. Обязанности гранатометчика, пулеметчика, стрелка.
4. Сущность управления, требования, предъявляемые к нему, способы управления военнослужащим в бою.
5. Порядок действий солдата при подготовке к обороне. Назначение окопов, элементы и размеры одиночного окопа для стрельбы из автомата, порядок его оборудования.
6. Порядок действий солдата в наступлении на БТР, десантом на танке, в пешем порядке (размещение военнослужащих в БТР, десантом на танке).
7. Наблюдательный пост (наблюдатель), задачи, порядок ведения наблюдения и доклада о результатах наблюдения.
8. Парный патруль, задачи и порядок несения службы.
9. Порядок борьбы с низколетящими воздушными целями противника в движении, в обороне.
10. Условия перехода к обороне. Подготовка обороны мсо, задачи отделения. Боевые группы, их состав и задачи в обороне.
11. Порядок и содержание работы командира мсо при переходе к обороне в условиях отсутствия соприкосновения с противником.
12. Содержание боевого приказа командира мсо на оборону.
13. Система огня отделения, карточка огня отделения.
14. Тактика ведения оборонительного боя мсо. Действия отделения до перехода противника в наступление, с началом огневой подготовки атаки, при переходе противника в атаку.

### ВЗВОД В ОБОРОНЕ

#### 9.1. Основы обороны

**Условия перехода к обороне.** Под условиями перехода взвода к обороне следует понимать ту конкретно сложившуюся обстановку (положение, состояние и характер действий противника и своих подразделений, а также соседей, условия местности, применяемые средства поражения и др.), для которой осуществляется подготовка обороны.

Оборона может подготавливаться заблаговременно или организовываться в ходе боя при отсутствии непосредственного соприкосновения с противником и в условиях соприкосновения с ним.

В условиях непосредственного соприкосновения с противником взвод может переходить к обороне:

- в целях отражения контратак превосходящих сил противника в ходе наступления;
- для закрепления и удержания захваченных рубежей;
- для прикрытия фланга на угрожаемом направлении;
- в результате неудачного встречного боя с превосходящими силами противника.

Вне соприкосновения с противником взвод может переходить к обороне:

- при обороне опорного пункта во втором эшелоне батальона;
- при переходе к обороне под прикрытием подразделений, обороняющихся в полосе обеспечения;
- при обороне морского побережья, где ожидается высадка морского десанта;
- для прикрытия государственной границы.

При переходе к обороне заблаговременно создаются лучшие условия для тщательного изучения местности, выбора выгодных оборонительных позиций. Командиры подразделений будут иметь больше времени и лучшие условия для её организации. В такой обстановке в целях ускорения инженерных работ по оборудованию опорных пунктов может широко применяться инженерная техника.

Оборона имеет ряд преимуществ, которые в современных условиях в определенной мере могут восполнить недостаток сил и средств. Занятие выгодных для обороны естественных рубежей, использование защитных свойств местности, её инженерное оборудование дают обороняющимся

ряд огневых и тактических преимуществ, поэтому при умелом и своевременном использовании их оборона может противостоять наступлению превосходящих сил противника.

**Место, роль и задачи взвода в обороне.** Взвод, как правило, обороняется в составе роты, в первом или во втором эшелоне, а также может находиться в резерве батальона, назначаться в боевое охранение или засаду. В каждом конкретном случае место взвода и его роль будут определяться боевой задачей, поставленной старшим командиром.

Боевая задача взвода, обороняющегося в первом эшелоне, заключается в нанесении всеми видами огня во взаимодействии с соседями решительного поражения противнику перед передним краем, отражении его атаки и удержании занимаемого опорного пункта. В случае вклинения противника в опорный пункт или в промежуток с соседом взводу необходимо огнём всех средств нанести ему максимальные потери, не допустить его дальнейшего продвижения в глубину обороны.

Взвод, обороняющийся в составе роты во втором эшелоне батальона, находится в готовности к уничтожению вклинившегося в оборону противника и прочному удержанию занимаемого опорного пункта, а также в готовности к замене подразделений первого эшелона в случае потери ими боеспособности.

Взводу, составляющему резерв, назначается район или опорный пункт, где он находится в готовности к выполнению внезапно возникающих задач или к усилению (замене) подразделений первого эшелона в случае потери ими боеспособности.

Взводу, назначенному в противодесантный резерв, указывается район, в котором он ведет разведку воздушного противника, устраивает инженерные заграждения и подготавливает засады в районах возможной высадки тактических воздушных десантов и на вероятных направлениях их действий.

Взвод, назначенный в боевое охранение, выдвигается на указанную позицию, оборудует её в инженерном отношении и находится в готовности к уничтожению разведки противника, а также воспрещению внезапного нападения противника на главные силы батальона.

Взвод на БМП (БТР), назначенный в засаду, занимает указанную позицию и проводит тщательную маскировку. При подходе противника к намеченному рубежу взвод внезапным огнём с близкого расстояния уничтожает его.

Взводный опорный пункт – район местности, на котором взвод средствами усиления располагается в боевом порядке, создает систему огня, оборудует его в инженерном отношении и находится в готовности к отражению наступающего противника. Опорный пункт взвода подготавливается к круговой обороне прежде всего для борьбы с танками противника и тщательно маскируется.

Ширина фронта и глубина опорного пункта взвода устанавливаются в соответствии с возможностями взвода по нанесению поражения противнику на определенном фронте и удержанию опорного пункта.

Величина фронта позиции каждого отделения зависит от количества обороняющегося личного состава, условий местности и обстановки. Во избежание поражения всего отделения одним снарядом (миной) среднего калибра его позиция должна быть не менее 50 м, а необходимость управления подчиненными голосом не допускает рассредоточения солдат на позиции свыше 100 м. Во взводе имеется три отделения, каждое из которых обороняет позицию до 100 м с учётом двух промежутков между ними до 100 м, что и составит общий фронт опорного пункта до 500 м.

Рассредоточение подразделений в обороне должно осуществляться с таким расчетом, чтобы одним ядерным боеприпасом сверхмалой мощности (0,1 кт) не поражаюсь более взвода. Подтвердим это расчетами. Радиус выхода из строя личного состава, расположенного в открытых фортификационных сооружениях, от удара ядерным боеприпасом такой мощности при воздушном взрыве равен 336 м; диаметр выхода будет равен в среднем 700 м. Чтобы от такого ядерного удара не выходило из строя более одного взвода, размеры взводного опорного пункта и промежутков между ним и соседним взводом должен быть равен 700 м.

Таким образом, при ширине фронта опорного пункта взвода до **500 м** промежутки между соседними взводными опорными пунктами должны составлять до **300 м**.

БМП (БТР) и танки в опорном пункте взвода располагаются по фронту и в глубину с интервалами до 200 м с таким расчетом, чтобы обеспечивались наибольший обзор и возможность ведения огня ПТУР, орудиями и пулеметами во всех направлениях, причем на максимальную дальность стрельбы из каждого вида оружия.

При выборе огневых позиций БМП (БТР) необходимо обращать внимание на то, чтобы огонь соседних машин в основных секторах обстрела взаимно перекрывался. Линейное расположение их не допускается. Огневая позиция БМП может оборудоваться в центре позиции отделения, на фланге или позади позиции на удалении до 50 м.

БТР занимают огневые позиции обычно в глубине опорного пункта так, чтобы обеспечивалась возможность ведения огня из пулемётов преимущественно в стороны флангов и промежутки.

КНП командира взвода располагается в опорном пункте в таком месте, откуда обеспечивается наилучшее наблюдение за противником, действиями своих подчиненных, соседей и местностью, а также непрерывное управление взводом.

Глубина опорного пункта взвода создаётся за счёт размещения в глубину БМП (БТР), танков, ПТУР и других огневых средств, а также за счёт



создания запасных позиций для отделений и боевой техники. Наиболее целесообразной считается глубина опорного пункта до 400 м.

Опорный пункт взвода в обороне состоит из позиций отделений, огневых позиций БМП (БТР) и средств усиления. В зависимости от местности и характера действий противника положение отделений может быть самым различным.

Для круговой обороны опорного пункта подготавливаются запасные огневые позиции для БМП (БТР), танков, ПТУР, гранатомётов преимущественно для ведения огня в сторону флангов и тыла.

Взводу могут придаваться пулеметное, гранатометное и огнеметное отделения. Приданные взводу пулеметное и огнеметное отделения могут располагаться на позициях мотострелковых отделений, а гранатометное отделение – в промежутках между ними или на фланге опорного пункта взвода.

**Система огня в обороне.** Огонь в обороне является главным средством уничтожения противника. Для того чтобы он был эффективным, его необходимо организовать в единую систему, отвечающую замыслу боя.

Оборона организуется в предвидении борьбы с превосходящими силами противника. По количеству огневых средств противник будет превосходить взвод, следовательно, количественному превосходству необходимо противопоставить качество огня, которое выражается в определенной системе использования своего оружия.

Таким образом, система огня в обороне заключается в организованном размещении и умелом использовании огневых средств, создании зон сплошного огня всех видов перед передним краем, на флангах и в глубине обороны для уничтожения в первую очередь танков и других бронированных машин, а также в быстром сосредоточении огня на любом угрожаемом направлении или участке, т. е. она должна обеспечить возможность ведения действительного фронтального, флангового и перекрестного огня.

Система огня взвода строится с учётом огневых возможностей всех видов оружия взвода и приданных ему огневых средств, на тесном взаимодействии огня всех видов оружия в сочетании с инженерными заграждениями и естественными препятствиями. Все заграждения и подступы к ним должны хорошо просматриваться и простреливаться.

Система огня взвода в обороне включает: подготовленный огонь дежурных огневых средств; участки сосредоточенного огня взвода, подготовленные перед передним краем обороны; зоны противотанкового огня БМП (БТР), танков и сплошного многослойного огня всех других огневых средств взвода перед передним краем, в промежутках, на флангах и в глубине обороны; подготовленный манёвр огнём БМП (БТР), танков на угрожаемые направления.

Поражение целей противника может осуществляться огнём отдельных огневых средств или сосредоточенным огнём отделения, взвода.

Сосредоточенный огонь БМП (БТР) взвода может быть назначен на удалении 2–3 км от переднего края (огонь ведётся осколочной гранатой). Для взвода участок сосредоточенного огня (СО) по ширине назначается до 75 м (по 25 м на орудие), по глубине – до 50 м (за счёт естественного рассеивания – лучшая часть эллипса рассеивания).

Сосредоточенный огонь из стрелкового оружия по наземным целям ведётся из автоматов и ручных пулемётов на дальность до 600 м, из пулемётов ПК и ПКТ – до 1 000 м, из крупнокалиберных пулемётов, установленных на БТР – до 2 000 м. Сосредоточенный огонь готовится заблаговременно на пути вероятного движения противника. Плотность огня на этом участке должна быть выше, чем средняя плотность в полосе огня взвода, и может составлять 10–12 пуль на 1 м фронта. Исходя из этих требований сосредоточенный участок взвода назначается по фронту 150–200 м; участок сосредоточенного огня отделения может быть до 50 м. Взводу указываются 1–2 участка сосредоточенного огня.

Для организованного поражения противника назначаются рубежи открытия огня ПТУР, из танков, орудий БМП, стрелкового оружия. Дальность эффективного огня стрелкового оружия составляет 400–600 м, из БМП – 1 000–1 300 м, из танков – 1 800–2 500 м.

Перекрытие основных и назначение дополнительных секторов обстрела обеспечивает создание зон сплошного многослойного огня. В целях увеличения эффективности поражения противника подготавливаются фронтальный, фланговый, перекрестный и кинжальный огонь. Особенно губительными для противника являются кинжальный и перекрестный огонь.

Для ведения огня в обороне БМП (БТР), пулеметам и другим огневым средствам назначаются основные и запасные огневые позиции, основной и дополнительный секторы обстрела на дальность их действительного огня. Огонь гранатомета подготавливается в полосе отделения. Отделению и взводу назначается полоса огня, кроме того, им указываются дополнительные секторы обстрела.

Полоса огня указывается на местности четырьмя ориентирами (точками), начиная с правого фланга опорного пункта, а сектор обстрела – двумя точками. Ширина полосы назначается больше фронта обороны взвода, чтобы обеспечивалось прикрытие огнём стыков и промежутков между подразделениями. Полосы огня соседних подразделений должны назначаться так, чтобы вся местность перед передним краем прикрывалась огнём.

Система огня считается готовой тогда, когда огневые средства находятся на огневых позициях, личный состав знает свои огневые задачи, подготовлены данные для стрельбы и имеется необходимое количество боеприпасов.

**Инженерное оборудование опорного пункта взвода.** Цель инженерного оборудования опорного пункта заключается в повышении эффек-

тивности по защите личного состава, вооружения и боевой техники от огня противника, в защите подразделений от ОМП и скрытности размещения.

Открытые огневые сооружения в виде различных окопов (участков траншей) дают значительные огневые и тактические преимущества обороняющимся подразделениям перед наступающими.

Эффективность инженерных сооружений по защите личного состава и боевой техники от обычных средств поражения можно рассмотреть на примере танкового окопа. Окоп закрывает земляной толщей ходовую часть и наиболее слабую броню корпуса. Высота возвышающейся над бруствером части танка, расположенного в окопе, составляет 0,9–1 м, тогда как высота атакующего танка достигает 2,7 м. При одинаковых баллистических данных орудий дальность прямого выстрела по атакующему танку равна 2 100 м, а дальность прямого выстрела по укрытому в окопе танку – 1 000 м. Поэтому прежде чем атакующий танк выйдет на дистанцию прямого выстрела к танку, расположенному в окопе, он должен пройти около 1 000 м, обстреливаемый танком из окопа. Важно и то, что площадь цели, которую представляет собой атакующий танк, достигает 6 м<sup>2</sup>, а площадь танка, находящегося в окопе, около 1,5 м<sup>2</sup>, т. е. в четыре раза меньше.

Инженерное оборудование опорного пункта должно начинаться немедленно после выбора командиром взвода позиций для отделений, огневых позиций БМП (БТР). Оно выполняется в последовательности, обеспечивающей постоянную готовность подразделений к отражению наступления противника скрытно, с полным напряжением сил.

При организации обороны в условиях непосредственного соприкосновения с противником в опорном пункте взвода в первую очередь отрываются одиночные окопы для пулемётчиков, гранатомётчиков и автоматчиков, окопы на основных огневых позициях БМП (БТР), а также оборудуется КНП командира взвода. Одновременно в интересах улучшения условий наблюдения и ведения огня расчищается местность. На выполнение этих работ обычно затрачивается 5–6 ч.

Во вторую очередь одиночные окопы соединяются между собой траншеей в окопы на отделение, отрываются окопы на запасных огневых позициях боевых БМП (БТР), ходы сообщения к огневым позициям БМП (БТР), а также устраиваются перекрытые щели на каждое отделение. В дальнейшем оборудуется блиндаж на КНП командира взвода, а при наличии времени отрывается ход сообщения в тыл, который приспособливается для ведения огня.

При организации обороны вне соприкосновения с противником для возведения инженерных сооружений могут применяться средства механизации. Однако и в этом случае личный состав начинает оборудование позиций с отрывки одиночных окопов. В то же время с помощью быстроходной траншейной машины (если по условиям местности возможно её

применение) в пределах опорного пункта одиночные окопы соединяются траншеями. Личный состав взвода после работы траншейной машины дооборудует окоп на отделение, осуществляет маскировку и устраивает перекрытую щель.

Для наиболее эффективного применения землеройных машин личный состав подразделений должен подготовить необходимый фронт работы путём разбивки и обозначения намеченных для отрывки участков траншей, ходов сообщения.

На оборудование позиций отделения – на участке траншеи, отрытой землеройной машиной, требуется 120 чел.-ч при выполнении работы пехотной лопатой и 65 чел.-ч саперной лопатой.

Следует подчеркнуть, что земляные фортификационные сооружения хорошо защищают личный состав от зажигательных средств. Особенно эффективную защиту от любых зажигательных средств дают закрытые сооружения (перекрытые щели, блиндажи).

Эффективность защиты войск от обычных средств поражения может быть оценена следующим образом. Площадь поражения подразделений, находящихся в фортификационных сооружениях, бомбовыми ударами авиации снижается в 5 раз, зажигательными смесями – в 6 раз, артиллерией – в 7 раз. Наряду с этим открытые фортификационные сооружения обеспечивают защиту и от поражающих факторов ЯО, ослабляя воздействие их на личный состав. Например, личный состав, расположенный в таких сооружениях, почти не подвергается воздействию скоростного напора (ударной волны), а земляные толщи стенок и бруствера защищают его от прямого облучения световым потоком и в значительной степени от проникающей радиации. Даже открытые сооружения при расположении личного состава на дне щели (окопа) ослабляют дозу проникающей радиации в 10 раз. При воздушных взрывах открытые фортификационные сооружения уменьшают радиус поражения личного состава примерно в 1,7 раза, а площадь поражения и, следовательно, потери – в 2,9 раза.

Таким образом, инженерное оборудование опорных пунктов в современных условиях не только не утратило своего значения, но и стало играть ещё большую роль при ведении оборонительного боя.

## 9.2. Мотострелковый взвод в обороне

**Организация обороны.** Под организацией обороны следует понимать работу командира взвода, в ходе которой он принимает решение, ставит подчиненным боевые задачи, а также организует взаимодействие и систему огня, всестороннее обеспечение боя и управление. Порядок его работы зависит от конкретной обстановки, полученной задачи и наличия

времени. Во всех случаях командир взвода должен обеспечить быстрое занятие обороны и организацию системы огня к установленному времени. При определении последовательности работ необходимо учитывать следующую закономерность: нельзя принять решение, не уяснив полученной задачи и не оценив обстановки.

### **Тактическая обстановка**

*2 мсв с пуло в составе 5 мср, преследуя отходящего противника, к 15.30 11.6 вышел на рубеж кусты, выс. с отм. 324.5, где был остановлен организованным огнём группы пехоты, пулемета и бронетранспортера. Сосед справа – 3 мсв во взаимодействии с танковым взводом – отражает контратаку пехоты и танков противника на рубеже мельница, кусты. Сосед слева – 1 мсв – ведет огневой бой на рубеже развалины, овраг.*

*В 15.40 командир 2 мсв по радио получил задачу от командира 5 мср, из которой ему стало известно:*

*1. Противник организованным огнём отошедших подразделений и контратаками остановил наступление наших подразделений, одновременно выдвигает резервы из глубины.*

*2. 5 мср переходит к обороне опорного пункта роца «Редкая», выс. с отм. 328.0, сарай с задачей не допустить прорыва противника вдоль шоссе в направлении курган «Двойной», МТФ, сосредоточивая основные усилия на удержании района отдельное дерево, бугор, роца «Фигурная».*

*3. 2 мсв с пуло уничтожить противника в районе роца «Фигурная», курган, овраг и закрепиться на рубеже отдельное дерево, бугор. Полоса огня: справа – отдельное дерево, разрушенное здание; слева – бугор, мельница. Дополнительный сектор обстрела – вправо, в направлении трубы. Готовность системы огня – 17.00 11.6.*

Получив задачу на переход к обороне, командир взвода должен уяснить её, быстро поставить задачи отделениям на захват рубежа, организовать наблюдение перед фронтом и на флангах опорного пункта взвода, взаимодействие и систему огня, боевое обеспечение, управление, защиту от ЗжО и инженерное оборудование опорного пункта. В последующем он изучает местность, уточняет задачи отделениям и порядок взаимодействия, а при необходимости и другие вопросы.

**Уяснение задачи** является началом работы командира по организации обороны. Оно, как правило, осуществляется командиром взвода при получении задачи от командира роты и нанесении её на карту. При уяснении задачи командир взвода должен понять задачу роты и взвода, на каком направлении и на удержании какого участка местности сосредоточить основные усилия, какие объекты (цели) на направлении действий взвода поражаются средствами старших командиров, задачи соседей и порядок взаимодействия с ними, время готовности к выполнению задачи.

### **Уяснение задачи командиром взвода в обороне (вариант)**

1. 5 мср, преследуя отходящего противника, получила задачу на переход к обороне опорного пункта роца «Редкая», выс. с отм. 328.0, сарай и не допустить прорыва противника вдоль шоссе в направлении курган «Двойной», МТФ, сосредоточивая основные усилия на удержании района отдельное дерево, бугор, роца «Фигурная».

2. 2 мсв с пуло переходит к обороне в первом эшелоне на направлении сосредоточения основных усилий роты. Полоса огня взвода: справа – отдельное дерево, разрушенное здание; слева – бугор, мельница. Дополнительный сектор обстрела – вправо, в направлении заводской трубы.

3. Справа переходит к обороне 3 мсв, слева – 1 мсв нашей роты. Промежуток с соседом справа обеспечить огнём БМП, слева – огнём пулемета. Готовность системы огня – 17.00 11.6. На организацию обороны имеется 1 ч 20 мин.

После уяснения задачи командир взвода отдает распоряжение для захвата указанного рубежа.

### **Распоряжения командира взвода на закрепление рубежа (вариант)**

1. Командиру 1 мсо – прямо, на опушке роци, группа пехоты, огнём с места – подавить, в атаку перейти по сигналу – ракета красного огня, уничтожить её, захватить рубеж дорога, кусты и закрепиться на нём.

2. Связному 3 мсо передать командиру отделения – курган, справа группа пехоты и пулемёт, огнём с места – подавить. По сигналу – ракета красного огня – перейти в атаку, завершить уничтожение противника и закрепиться на рубеже камни, бугор.

3. Командиру 2 мсо (лично) выдвинуться по оврагу в направлении роца «Фигурная», обойти противника с тыла и по сигналу – ракета красного огня – атаковать его и захватить рубеж дерево, яма.

4. «405, я – Волга-2, прямо курган, вправо 10, пулемёт – уничтожить, приём».

5. «410, 407, я – Волга-2, угол роци «Фигурная», бронетранспортер противника – уничтожить, приём».

После уничтожения противника и занятия указанного рубежа командир взвода отдает распоряжения на закрепление рубежа и организует систему огня.

6. 1 мсо оборонять позицию дорога, кусты, быть в готовности к отражению атаки противника с направления курган «Двойной», МТФ. Полоса огня: справа – дорога, сарай; слева – кусты, отдельное дерево. Дополнительный сектор обстрела – вправо, в направлении ор. 1. Огневая позиция

*БМП – у обгоревшего пня. Секторы обстрела: основной – сарай, отдельное дерево; дополнительный – вправо, в направлении разрушенного здания;*

*2 мсo оборонять позицию отдельное дерево, яма, быть в готовности к отражению атаки противника. Полоса огня: справа – отдельное дерево, разрушенное здание; слева – яма, отдельное дерево; дополнительный сектор обстрела – вправо, в направлении трубы. Огневая позиция БМП – позади отделения в 50 м. Секторы обстрела: основной – разрушенное здание, изгиб дороги; дополнительный – вправо, в направлении роуци «Редкая»;*

*3 мсo оборонять позицию камни, бугор, быть в готовности к отражению наступления противника. Полоса огня; справа – камни, мост; слева – бугор, мельница; дополнительный сектор обстрела – в направлении отдельного дома с белой крышей. Огневая позиция БМП – слева от желтого куста. Секторы обстрела: основной – изгиб дороги, мельница; дополнительный – в направлении отдельного дома с белой крышей.*

Затем командир взвода организует работы по инженерному оборудованию опорного пункта и приступает к оценке обстановки.

**Оценка обстановки** – это логический процесс мышления командира, заключающийся в изучении и анализе влияния каждого элемента обстановки на выполнение боевой задачи. Иначе говоря, оценка обстановки – это познание командиром объективных условий предстоящего боя и нахождения лучших путей использования этих условий для выполнения поставленной боевой задачи.

Изучая и оценивая противника, командир взвода должен определить возможный состав, вероятное направление, предположительное время перехода его в наступление, а также силы и средства противника, рубежи его развёртывания.

В выводах из оценки противника командир взвода определяет:

- сильные и слабые стороны наступающего противника;
- количество сил и средств противника;
- направление сосредоточения основных усилий и участки местности, от удержания которых зависит устойчивость обороны;
- построение боевого порядка;
- по каким рубежам подготовить сосредоточенный огонь;
- рубежи открытия огня ПТУР, из орудий БМП, пулемётов, гранатомётов, автоматов.

Следующим элементом оценки обстановки является оценка своих, приданных и поддерживающих подразделений. Изучая состояние, обеспеченность и возможности взвода и приданных подразделений, командир взвода оценивает:

- укомплектованность взвода и приданных подразделений;
- моральное и физическое состояние личного состава;

- техническое состояние боевой техники, вооружения и наличие боеприпасов.

В выводах из оценки своих подразделений командир взвода определяет:

- место каждого отделения (средств усиления) в боевом порядке взвода;
- распределение сил и средств усиления;
- основные мероприятия по пополнению взвода материальными средствами и техническому обслуживанию техники и вооружения.

В последующем командир взвода приступает к оценке соседей. Под соседями принято понимать подразделения, которые действуют при выполнении боевой задачи взвода на её флангах (справа, слева), а также подразделения, действующие впереди и сзади.

Оценивая соседей, необходимо уяснить их задачи: на удержании каких участков местности они сосредоточивают усилия, какие силы и средства они выделяют для прикрытия промежутков, а также условия взаимодействия с ними.

В выводах из оценки соседей командир взвода определяет:

- с кем из соседей необходимо поддерживать более тесное взаимодействие;
- порядок поддержания связи с соседями;
- порядок обеспечения флангов и промежутков.

Оценивая местность, её защитные, маскирующие и тактические свойства, командир взвода определяет характер местности перед передним краем с точки зрения её проходимости для танков, БТР противника и условий организации наблюдения и системы огня, характер местности в опорном пункте, рельеф и местные предметы, которые можно использовать для скрытного размещения живой силы и огневых средств, условия выхода в тыл и манёвра в целях перехода к круговой обороне.

В выводах из оценки местности командир взвода определяет:

- направление главного удара противника;
- участок местности, от удержания которого зависит устойчивость обороны;
- возможные рубежи развёртывания противника в боевой порядок;
- рубежи открытия огня ПТУР, из танков, БМП;
- места устройства перекрытых щелей и блиндажа;
- мероприятия по маскировке, инженерному оборудованию позиций, защите взвода от зажигательных средств.

Оценивая действия самолётов и вертолётчиков противника, действующих на малых и предельно малых высотах, командир взвода уточняет характер действий авиации, возможные направления полёта и рубежи развёртывания вертолётчиков огневой поддержки.



В выводах командир взвода определяет:

- порядок наблюдения и оповещения о воздушном противнике;
- силы и средства, привлекаемые для борьбы с воздушными целями противника;
- порядок уничтожения самолётов и вертолётов, действующих на малых и предельно малых высотах.

Состояние погоды, время года и суток оказывают существенное влияние на боевые действия подразделений. Без учёта температуры воздуха, скорости и направления ветра, видимости и прозрачности атмосферы, облачности, осадков, а также времени года и суток невозможно окончательно принять решение,

### **Оценка обстановки командиром взвода в обороне (вариант)**

*1. Противник подразделениями неустановленной нумерации выдвигает резервы из глубины. На южн. скатах выс. с отм. 405.0 закрепились мотопехотная рота. Основные усилия противник будет сосредоточивать в направлении курган «Двойной», МТФ. Исходя из тактики действий вероятного противника, перед фронтом обороны взвода может действовать ротная тактическая группа в составе мотопехотной роты, усиленной одним-двумя танковыми взводами.*

*2. Взвод укомплектован личным составом, боевой техникой и вооружением на 80 %, что обеспечивает выполнение боевой задачи. Боеприпасов во взводе: для БМП – 0,5 бк; для стрелкового вооружения – 0,4 бк. Средства индивидуальной защиты имеются полностью. Личный состав участвовал в боях, его моральное и физическое состояние хорошее.*

*Взвод своими противотанковыми средствами (3 БМП и 2 РПГ-7) способен уничтожить до 7 танков, По уничтожению живой силы противника из стрелкового оружия взвод способен создать плотность огня 3 пули на 1 м фронта.*

*3. Справа переходит к обороне 3 мсв с тв, промежуток с ним составляет около 300 м, который хорошо просматривается и простреливается.*

*Слева переходит к обороне 1 мсв, промежуток с ним составляет около 250 м, который из-за рожи и отдельных кустов недостаточно хорошо просматривается и простреливается со стороны 3 мсо.*

*Для обеспечения промежутка сосед справа выделяет БМП, сосед слева – пулемёт РПК.*

*В опорном пункте взвода занимает огневую позицию танк 605, с которым необходимо организовать взаимодействие по уничтожению танков противника как перед передним краем обороны, так и на флангах опорного пункта взвода.*

4. Местность перед передним краем обороны полузакрытая и среднепересеченная, она просматривается на правом фланге до 2 км, на левом – до 1,3 км. Это требует соблюдения тщательной маскировки. Выдвижение противника не будет просматриваться до выхода его к южн. скатам кургана «Двойной». На этом рубеже возможно его развёртывание в боевой порядок.

От кургана «Двойной» до переднего края местность открытая, хорошо просматривается и простреливается, доступная для действий танков и БТР. Главный удар противника может быть вдоль дороги, в направлении кургана «Двойной», МТФ.

Защитные свойства местности от ОМП незначительные, поэтому необходимо немедленно приступить к инженерному оборудованию опорного пункта. Местность позволяет скрытно маневрировать огневыми средствами на угрожаемые направления.

5. Наиболее вероятным направлением действий самолётов и вертолётов необходимо считать Сосновка, Терехово. Вертолёты огневой поддержки могут использовать скрытую местность кургана «Двойной» и вести огонь из засад. Удары авиации следует ожидать во время огневой подготовки, а вертолёты огневой поддержки, действуя на предельно малых высотах, могут наносить удары с началом атаки по бронированным целям и живой силе.

6. Наступление противника следует ожидать утром, погода в настоящее время теплая, видимость хорошая. Существенного влияния погоды, время года и суток на ведение боя не окажут.

### **Выводы из оценки обстановки (вариант)**

1. Противник, сосредоточивая основные усилия в направлении курган «Двойной», МТФ, в своём составе будет иметь три мпв, один-два танковых взвода и до 10 ПТУР.

Для отражения атаки противника рубежи открытия огня следует назначить:

– для ПТУР и из орудий БМП – ор. 3, южн. скаты кургана «Двойной»;

– из стрелкового оружия – дом с мачтами, сухое дерево.

Взвод обороняет опорный пункт на направлении сосредоточения основных усилий противника, поэтому боевой порядок необходимо построить углом назад.

2. Исходя из имеющегося количества сил и средств, взвод способен выполнить поставленную задачу. Противник имеет превосходство по живой силе 3:1 трехкратное, по танкам – абсолютное, по противотанковым средствам (10:5) – двухкратное.

*Для обеспечения надежной устойчивости обороны опорного пункта целесообразно 2 мсо определить место на правом фланге, 1 мсо с пуло – в центре опорного пункта, разместив его углом назад, 3 мсо иметь на левом фланге взвода; пополнить недостающее количество боеприпасов; проверить и подготовить боевую технику и вооружение к боевому применению. Обслуживание БМП провести в опорном пункте и закончить к 20.00 11.6.*

*3. Для обеспечения правого фланга выделить БМП 2 мсо. Левый фланг обеспечить огнём пулемета РПК.*

*Для уничтожения противника, вклинившегося в промежутки с соседями, подготовить запасные огневые позиции для пуло и БМП.*

*4. Исходя из тактики действий противника, видно, что опорный пункт взвода находится на направлении сосредоточения основных усилий противника.*

*Участки сосредоточенного огня целесообразно подготовить:*

*– для БМП – по рубежу изгиб дороги, вост. скаты кургана «Двойной»;*

*– для стрелкового оружия СО-1 – дом с мачтами, дорога; СО-2 – кусты, сухое дерево.*

*КНП взвода оборудовать слева в 30 м от огневой позиции БМП 1 мсо.*

*Для круговой обороны оборудовать ходы сообщения к основным и запасным огневым позициям БМП.*

*В целях защиты личного состава от зажигательного оружия и огня артиллерии противника подготовить в каждом отделении перекрытые щели.*

*5. В каждом отделении иметь наблюдателей за наземным и воздушным противником, напомнить личному составу сигналы оповещения о воздушном противнике, о радиоактивном, химическом и бактериологическом (биологическом) заражении. Оповещение осуществлять по радио, голосом и звуковыми сигналами.*

*Для борьбы с воздушным противником назначить дежурные огневые средства: в отделениях – пулемётчиков, во взводе – одну БМП и расчёт пуло.*

*На основе уяснения задачи и выводов из оценки обстановки командир взвода принимает решение, в котором определяет:*

- порядок выполнения полученной задачи (уничтожение противника во время выдвижения к переднему краю обороны и развёртывания для атаки перед передним краем и при вклинении противника в оборону и обходе опорного пункта);*

- задачи отделениям, приданным подразделениям и огневым средствам (позиции отделений, полосы их огня, дополнительные секторы обстрела, основные и запасные огневые позиции БМП (БТР), танков, их основные и дополнительные секторы обстрела с каждой позиции, участки сосредоточенного огня взвода и места в них, по которым должны вести*

огонь отделения, какими огневыми средствами обеспечить промежутки с соседями и фланги);

- порядок взаимодействия.

Затем командир взвода отдает боевой приказ.

### **Боевой приказ командира взвода на оборону (вариант)**

*1. Противник частью отошедших подразделений закрепился по южн. скатам выс. с отм. 405.0, остановил наступление наших войск. Одновременно выдвигает резервы из глубины, проводит перегруппировку и готовится к переходу в наступление, которое, вероятно, будет с утра 12.06.*

*2. 5 мср переходит к обороне опорного пункта роца «Редкая», выс. с отм. 128.0, сарай с задачей не допустить прорыва танков и пехоты противника в направлении курган «Двойной», МТФ.*

*2 мсв с пуло во взаимодействии с танком 605 обороняет опорный пункт – отдельное дерево, бугор, роца «Фигурная», с задачей не допустить прорыв танков и пехоты противника в направлении курган «Двойной», МТФ.*

*Полоса огня: справа – отдельное дерево, разрушенное здание; слева – бугор, мельница; дополнительный сектор обстрела – вправо, в направлении трубы. Участки сосредоточенного огня взвода; для БМП – изгиб дороги, вост. скаты кургана «Двойной»; для стрелкового оружия СО–1 – дом с мачтами, дорога; СО–2 – кусты, сухое дерево. Огнём из БМП обеспечить промежутки с соседом справа, а из пулемета – с 1 мсв.*

*3. В ходе выдвижения и развёртывания противник подавляется сосредоточенным огнём артиллерии в районе моста, участок 207, и неподвижным заградительным огнём «Акация» по рубежу сарай, ор. 2.*

*Справа переходит к обороне 3 мсв и обороняет опорный пункт роца «Редкая» с задачей не допустить прорыва противника в направлении трубы, курган +3. Левая граница полосы огня – роца «Редкая», сарай.*

*Слева переходит к обороне 1 мсв и обороняет опорный пункт кусты, выс. с отм. 328.0, кустарник с задачей не допустить прорыва противника в направлении лес «Темный», развалины. Правая граница полосы огня – роца, отдельное дерево.*

*Танк 605 занимает огневую позицию в опорном пункте взвода у поваленного дерева. Секторы обстрела: основной – изгиб дороги, мельница; дополнительный – в направлении разрушенного здания.*

*4. 1 мсо с пуло обороняет позицию дорога, кусты с задачей не допустить прорыва танков и пехоты противника в направлении курган «Двойной», роца «Фигурная».*

*Полоса огня: справа – дорога, сарай; слева – кусты, ор. 2; дополнительный сектор обстрела – в направлении дома с мачтами.*

Основная огневая позиция для БМП – у обгоревшего пня. Секторы обстрела: основной – сарай, отдельное дерево; дополнительный – в направлении разрушенного здания. Запасная огневая позиция – вост. опушка рощи «Фигурная». Секторы обстрела: основной – кусты, отдельные строения; дополнительный – в направлении кургана +3.

Участки сосредоточенного огня отделения: для СО–1 – ор. 1, влево 20; для СО–2 – кусты, сарай.

2 мсо оборонять позицию отдельное дерево, яма с задачей не допустить прорыва танков и пехоты противника в направлении сарай, отдельные строения.

Полоса огня: справа – отдельное дерево, разрушенное здание; слева – яма, отдельное дерево; дополнительный сектор обстрела – в направлении трубы. Основная огневая позиция для БМП – в 50 м сзади позиции. Секторы обстрела: основной – разрушенное здание, изгиб дороги; дополнительный – в направлении рощи «Редкая». Запасная огневая позиция – у пересохшего ручья. Секторы обстрела: основной – курган +3, роща «Редкая»; дополнительный в направлении отдельных строений.

Участок сосредоточенного огня – дом с мачтами, влево 10. Промежуток с соседом справа обеспечить огнём БМП.

3 мсо оборонять позицию камни, бугор с задачей не допустить прорыва танков и пехоты противника в направлении отдельное дерево, выс. с отм. 324.5.

Полоса огня: справа – камни, изгиб дороги; слева – бугор, мельница; дополнительный сектор обстрела – в направлении дома с белой крышей. Основная огневая позиция для БМП – слева от желтого куста.

Секторы обстрела: основной – изгиб дороги, мельница; дополнительный – в направлении дома с белой крышей. Запасная огневая позиция – сзади, у пересохшего ручья. Секторы обстрела: основной – роща, курган + 1; дополнительный – в направлении выс. с отм. 324.5.

Участки сосредоточенного огня: для СО–1 – дорога ор. 1, влево 30; для СО–2 – угол здания, сухое дерево. Промежуток с соседом слева обеспечить огнём РПК.

Снайперу основная огневая позиция у разрушенной стенки, запасная – у куста. Наблюдение вести в секторе изгиб дороги, мельница, обнаруженные цели уничтожать самостоятельно.

Стрелку-санитару находиться на КНП взвода с задачей вести наблюдение и быть в готовности к оказанию медицинской помощи раненым на позициях отделений, тяжелораненых эвакуировать в овраг на медицинский пост роты.

5. Готовность системы огня – 17.00 11.6, инженерных работ первой очереди – 23.00 11.6.

*6. КНП взвода – сзади позиции 1 мсо. Заместитель – штатный и командир 1 мсо.*

После отдачи боевого приказа командир взвода организует взаимодействие с командирами отделений на местности.

При организации взаимодействия командир взвода должен:

- определить порядок уничтожения противника во время выдвижения его к переднему краю обороны и развёртывания для атаки, в ходе отражения атаки танков и пехоты перед передним краем и в случае выхода на фланги и в тыл;
- указать рубежи открытия огня из танков, БМП, противотанковых и других огневых средств;
- определить порядок ведения взводом сосредоточенного огня, а также огня по самолётам, вертолётам и другим воздушным целям противника из стрелкового оружия;
- согласовать действия взвода с действиями соседей и танками, расположенными в опорном пункте взвода и на его флангах, противотанковыми и другими огневыми средствами по отражению атак противника перед передним краем обороны и по уничтожению его в случае вклинения в оборону;
- назначить дежурные огневые средства и определить порядок уничтожения разведки противника;
- указать мероприятия по обеспечению безопасности личного состава от светового излучения ядерного взрыва, а также меры по маскировке;
- сообщить сигналы оповещения, управления, взаимодействия и порядок действий по ним.

#### **Указания командира взвода по взаимодействию в обороне (вариант)**

*1. Отдельные группы противника и его разведка уничтожаются огнём дежурных огневых средств с запасных огневых позиций. После отражения атаки (действий разведки) производится смена огневых позиций.*

*С началом огневой подготовки противника личный состав укрывается в перекрытых щелях и в блиндаже. Наблюдатели ведут наблюдение за противником в целях своевременного обнаружения перехода его в атаку.*

*2. При развёртывании противника в боевой порядок поражение ему наносится сосредоточенным огнём БМП по рубежу изгиб дороги, вост. скаты кургана «Двойной». Сигналы открытия огня – «Ветер–III».*

*С началом движения противника в атаку и с выходом его танков и бронированных машин на рубеж разрушенное здание, мельница огонь открывают БМП.*

*С выходом противника на рубеж дом с мачтами, сухое дерево огонь открывают пулемёты, а с выходом его на рубеж линии электропередачи открывают огонь все огневые средства и ведут огонь по пехоте и танкам*

противника. Огонь по участкам сосредоточенного огня открывать по сигналам: «Шторм» и ракета красного дыма – по участку СО–1, «Ураган» и ракета желтого дыма – по участку СО–2. С выходом противника к заграждениям перед передним краем обороны взвод доводит огонь до наивысшего напряжения.

В случае вклинения противника на правом фланге или в опорный пункт 3 мсв БМП 1 мсв занимает запасную огневую позицию, огнём во фланг уничтожает вклинившегося противника и не допускает его распространения в направлении роща «Редкая», курган +3.

При вклинении противника в центре опорного пункта взвода 2 и 3 мсв занимают ход сообщения, уничтожают вклинившегося противника и не допускают его распространения в глубину и в сторону флангов. Сигнал для занятия хода сообщения – ракета красного огня.

В случае вклинения противника на левом фланге в промежуток с 1 мсв БМП 3 мсв занимает запасную огневую позицию и огнём уничтожает вклинившегося противника.

Для уничтожения низко летящих самолётов (вертолётов) противника огонь открывать по моей команде всем огневым средствам взвода. При обнаружении вертолётов огневой поддержки над курганом «Двойной» огонь открывают боевые машины пехоты из ПТУР.

### 3. Сигналы:

– оповещения: о непосредственной угрозе применения противником ОМП – голосом «Заря», по радио – «999», о радиоактивном заражении – голосом «Радиационная опасность», по радио – «666», о химическом и бактериологическом (биологическом) заражении – голосом «Химическая тревога», по радио – «777», о воздушном нападении – голосом «Воздух», по радио – «555», ракета зеленого огня;

– управления и взаимодействия: боевая тревога – ракета красного дыма, голосом – «К бою», по радио – «Буря»; открыть огонь по участку сосредоточенного огня: для БМП – по радио «Ветер», для стрелкового оружия СО–1 – голосом «Шторм», по радио «222», для СО–2 – голосом «Ураган», по радио «333»; прекратить огонь по участку СО – голосом «Снег», по радио «444»; занять ход сообщения – ракета красного огня;

– целеуказания – трассирующие пули в направлении цели.

Далее командир взвода организует боевое обеспечение, отдавая указания командирам отделений.

### **Указания командира взвода в обороне по боевому обеспечению (вариант)**

1. Для наблюдения за наземным и воздушным противником в каждом отделении назначить наблюдателя, особое внимание обратить на своевременное обнаружение выдвижения противника для наступления.

*В ходе оборонительного боя наблюдение вести всему личному составу взвода. Командирам отделений и наводчикам-операторам боевых машин пехоты докладывать мне немедленно об обнаружении огневых средств противника.*

*2. Для защиты личного состава от ядерного, химического и зажигательного оружия использовать окопы, перекрытые участки траншей, щели, блиндаж, боевые машины пехоты и средства индивидуальной защиты, а в ходе оборонительного боя – ход сообщения, воронки, ямы и другие укрытия.*

*До 19.00 11.6 проверить исправность средств индивидуальной защиты, подготовить табельные и подручные средства для проведения специальной обработки и тушения пожара. Неисправные средства заменить у старшины роты.*

*Контроль радиоактивного облучения личного состава осуществлять с помощью индивидуальных измерителей мощности дозы.*

*Напомнить сигналы личному составу о непосредственной угрозе и начале применения противником оружия массового поражения, а также сигналы оповещения о радиоактивном, химическом и бактериологическом (биологическом) заражении.*

*При заражении отравляющими веществами частичную специальную обработку проводить немедленно, не прекращая выполнения боевой задачи.*

*3. К инженерному оборудованию позиций приступить немедленно.*

*К 23.00 11.6 завершить работы первой очереди, для работ привлечь весь личный состав, кроме наблюдателей и дежурных огневых средств.*

*В каждом отделении подготовить перекрытую щель и оборудовать её к 5.00 12.6.*

*КНП оборудуют снайпер, стрелок-санитар. Командиру 1 мсо выделить одного автоматчика им в помощь и завершить оборудование к 20.00 11.6.*

*Для защиты от зажигательных средств в каждом отделении иметь перекрытый участок траншеи, а крутости траншей, укрепленные хворостом, обмазать глиной. БМП накрыть матами из хвороста. Перед входами в укрытия насыпать валики из грунта и подготовить средства для тушения пожара (песок, дерн, маты и лопаты).*

*Материал для инженерного оборудования позиций и укрытий заготавливать в роще «Фигурная». Все работы проводить с соблюдением маскировки, подготовленные сооружения к рассвету замаскировать.*

*4. Маскировку БМП, окопов, траншей, КНП и хода сообщения осуществлять местными материалами. В ходе оборонительного боя манёвр проводить скрытно, используя траншею и ход сообщения, воронки, ямы и кустарник. Движение вне траншей и хода сообщения запретить. Не разрешать разведение костров, включение фар боевых машин.*



Командир мсв лично составляет схему опорного пункта и представляет её командиру роты, где указывает: ориентиры, их номера, наименования и расстояния до них; положение противника; полосу огня взвода и дополнительные секторы обстрела; позиции отделений, их полосы огня и дополнительные секторы обстрела; основные и запасные огневые позиции БМП (БТР), танков, а также огневых средств, обеспечивающих промежутки с соседями, их основные и дополнительные секторы обстрела с каждой позиции; участки сосредоточенного огня взвода и места в них, по которым должны вести огонь отделения; участок сосредоточенного огня роты и место в нём, по которому ведёт огонь взвод; рубежи открытия огня из танков, БМП, противотанковых и других огневых средств; позиции огневых средств командира роты (батальона), расположенных в опорном пункте взвода и на его флангах, и их секторы обстрела; заграждения и фортификационные сооружения; позиции соседних подразделений и границы их полос огня на флангах взвода; место КНП командира взвода.

**Особенности организации обороны ночью.** При организации обороны ночью необходимо помнить, что ночные условия в значительной степени отрицательно влияют на эффективность применения вооружения.

Ночь резко снижает дальность видимости, обнаружения и опознавания целей в бою, затрудняет ведение огня по ним. Эффективность применения танков, БМП в ночном бою значительно понижается, что вызывает увеличение расхода боеприпасов.

Командир взвода ещё засветло должен предусмотреть необходимые мероприятия для действий ночью. К таким мероприятиям относятся: определение порядка перехода от дневных действий к ночным и проведение необходимых изменений в системе огня; увеличение количества дежурных огневых средств; усиление обороны флангов и промежутков, а также освещение местности.

При подготовке к ночному бою командир взвода отдаёт распоряжения на подготовку приборов ночного видения БМП и стрелкового оружия. При этом создаётся необходимый запас осветительных средств, боеприпасов с трассирующими пулями. При отсутствии осветительных средств или ограниченном их количестве для освещения местности могут использоваться местные материалы.

В течение ночи боевую службу необходимо нести более бдительно, не менее половины личного состава взвода должны быть готовы к уничтожению разведки противника и отражению его атак.

#### **Распоряжения командира взвода при переходе к ночным действиям в обороне (вариант)**

*Для ведения обороны ночью назначаю дополнительные ориентиры: пятый – выс. с отм. 405.0, шестой – сев.-зап. опушка роши «Редкая». Для*

ведения наблюдения за промежутками с соседями командиру 2 мсо выставить пост подслушивания, 3 мсо дополнительно выставить наблюдателя у отдельных кустов. Пост подслушивания выставить в 22.30, а наблюдателя – в 21.00.

БМП 1 мсо переместить на временную огневую позицию и подготовить огонь в секторе разрушенное здание, сарай. Для ведения огня по зап. опушке роци «Редкая» гранатомёт 2 мсо переместить на левый фланг.

Командиру 1 мсо выделить одного автоматчика для освещения местности, пуск осветительных патронов производить с интервалом 5 мин, при обнаружении разведки и переходе противника в наступление – непрерывно.

Ночью 50 % личного состава отделений иметь на позициях в постоянной боевой готовности. Для опознавания своих солдат иметь белую повязку на левом рукаве. Магазины и ленты снарядить патронами с обычными пулями вперемешку с трассирующими.

Заместителю командира взвода получить у старшины роты реактивные осветительные патроны и боеприпасы к стрелковому оружию, в том числе 50 % с трассирующей пулей.

Мелкие группы противника уничтожать огнём дежурных средств с временных огневых позиций. Огонь вести по вспышкам выстрелов, силуэтам и в направлении источников звука. Переход от дневных действий к ночным произвести в 22.00, от ночных к дневным – в 5.00.

**Ведение оборонительного боя.** До наступления противника во взводе устанавливается твердый режим боевой деятельности: ведётся непрерывное наблюдение за противником; дежурные огневые средства находятся на запасных или временных огневых позициях в готовности к уничтожению противника.

Перед наступлением противник может отдельными группами проводить разведку переднего края и пытаться проникнуть в глубину обороны. Особенно вероятны такие действия противника в условиях ограниченной видимости. В этих условиях командир взвода должен принять меры по повышению бдительности, организовать освещение местности, подслушивание и иметь большую часть огневых средств на позициях в готовности к ведению огня.

Мелкие группы противника, пытающиеся вести разведку, проделывать проходы в заграждениях или проникать в глубину обороны, уничтожать по команде командира взвода (сигналу) дежурными огневыми средствами с временных огневых позиций и с последующей их сменой.

Наступлению противника, как правило, предшествует огневая подготовка. Наблюдение во время огневой подготовки ведут командир взвода и наблюдатели в целях своевременного обнаружения перехода противника

в атаку. Дежурные огневые средства в это время занимают основные огневые позиции.

С началом наступления противника командир взвода по радио ставит задачи наводчикам-операторам БМП на уничтожение танков и БТР противника.

С переходом противника в атаку по команде (сигналу) командира взвод немедленно изготавливается к бою.

Командир взвода в такой обстановке может отдать следующие распоряжения и команды:

*«Взвод – к бою»* (команда передается голосом и установленным сигналом – ракета красного дыма, а также дублируется натягиванием веревки (провода), которая протянута к укрытиям);

*«405, 407, 410, я Волга-20, Буря, приём».*

Огонь по противнику открывается с приближением его на дальность действительного огня оружия взвода и приданных ему огневых средств.

Вариант команды:

*«405, 407, 410, я – Волга-20, Ветер-111, приём».*

По мере продвижения противника к переднему краю обороны огонь доводится до наивысшего напряжения. В первую очередь уничтожаются танки и другие бронированные машины противника.

Команды и распоряжения могут быть следующие:

*«405, я – Волга-20, управляемой ракетой, ор. 1, влево 30, танк – уничтожить, приём»;*

*«407, я – Волга-20, кумулятивной, прямо, у здания, танк противника, шесть под цель – огонь, приём»;*

*«410, я Волга-20, кумулятивной, сухое дерево, два танка, по правому, шесть в башню – огонь, приём»;*

*«командиру 1 мсо – прямо, у отдельного дерева, танк – уничтожить».*

Затем открывается огонь из пулемётов, автоматов и других огневых средств и уничтожаются живая сила и огневые средства противника.

Противник, ворвавшийся в опорный пункт взвода, уничтожается огнём в упор, гранатами и в рукопашной схватке. В случае обхода опорного пункта взвод переходит к круговой обороне и, продолжая прочно удерживать занимаемые позиции, уничтожает противника огнём всех видов оружия с основных или запасных позиций.

Возможные команды и распоряжения:

1. *«Командиру 2 мсо занять ход сообщения, прорвавшегося противника – уничтожить».*

2. *«407, я – Волга-20 – занять запасную огневую позицию, танки противника на южн. опушке рожи «Редкая» – уничтожить».*

Командир взвода после отражения атаки противника в первую очередь восстанавливает систему огня, принимает меры к пополнению боеприпасов, дает указания по восстановлению фортификационных сооружений, а при необходимости с разрешения командира роты проводит смену огневых позиций БМП (БТР), принимает меры по оказанию медицинской помощи и выносу тяжелораненых. О результатах боя докладывает командиру роты.

#### **Доклад командира взвода о результате боя в обороне (вариант)**

*«Волга-40, я – Волга-20, атаку танков и пехоты противника отразил с фронта, частью сил противник закрепился на зап. опушке роуци «Редкая», имею потери: БМП – 1, автоматов – 3, личного состава убито – 4, раненых – 8 человек.*

*Решил: 2 мсо переместить в ход сообщения на рубеж куст, отдельное дерево, пуло занять огневую позицию изгиб траншеи, дорога.*

*Позиции 1 и 3 мсо и полосы их огня иметь прежние.*

*Прошу разрешения на смену огневой позиции БМП 1 мсо, я – Волга-20, приём».*

### **Контрольные вопросы**

1. Место и роль взвода в обороне, средства усиления, построение обороны.
2. Порядок и содержание работы командира мсв при переходе к обороне в условиях отсутствия соприкосновения с противником.
3. Порядок и содержание работы командира мсв при переходе к обороне в условиях непосредственного соприкосновения с противником.
4. Какова очерёдность оборудования опорного пункта взвода в инженерном отношении?
5. Порядок организации системы огня взвода.
6. Обязанности командира взвода в бою.
7. Место и роль мсв в боевом порядке роты в обороне, боевой порядок взвода.
8. Порядок ведения оборонительного боя, управление взводом в бою.
9. Какие задачи ставятся взводу боевого охранения в обороне?
10. Какие задачи ставятся взводу огневой засады в обороне?
11. Перечислите средства усиления взвода в обороне. В каких случаях взвод при выполнении полученной задачи будет усилен?
12. В чём заключаются боевые возможности взвода в обороне?

13. Что включает в себя боевой порядок взвода? Основные тактические нормативы.
14. Порядок построения опорного пункта взвода, обороняющегося в первом втором эшелоне роты.
15. Чем определяется готовность системы огня взвода?
16. Что определяет полоса огня в дополнительном секторе обстрела?
17. Кому указываются основной и дополнительный секторы обстрела?
18. Требования, предъявляемые к инженерному оборудованию опорного пункта взвода.
19. Перечислите пункты боевого приказа командира взвода.
20. В чём заключается практическая работа командира по подготовке подчинённых к выполнению боевой задачи?
21. Откуда управляет подразделением командир взвода в ходе боя?

### ВЗВОД В НАСТУПЛЕНИИ

#### 10.1. Основы наступления

Наступление ведётся в целях разгрома противника и овладения важными рубежами (районами). В зависимости от обстановки оно может вестись на обороняющемся, наступающем и отходящем противника.

Наступление взвода включает последовательное выполнение ряда тактических задач, основными из которых являются: занятие исходного положения для наступления; выдвижение к рубежу перехода в атаку, развёртывание элементов боевого порядка и сближение с противником; преодоление инженерных заграждений и естественных препятствий; атака и овладение указанным объектом; развитие наступления в глубине обороны и преследование противника.

В зависимости от обстановки наступление мотострелковый взвод может осуществлять с ходу или из положения непосредственного соприкосновения с противником.

При наступлении взвода с ходу, в целях достижения скрытности подготовки к наступлению от наземных средств разведки и недосыгаемости огня дальнобойной артиллерии, взводу назначается исходный район, где для личного состава и техники устраиваются укрытия, организуются наблюдение, охранение, маскировка, проводятся все мероприятия по подготовке к наступлению.

Для организованного выдвижения подразделений и одновременной атаки назначаются: исходный рубеж (пункт), рубежи (пункты) регулирования, развёртывания в батальонные, ротные и взводные колонны и рубеж перехода в атаку. При атаке в пешем порядке взводу указывается рубеж спешивания.

**Исходный пункт** назначается для своевременного начала выдвижения из исходного района. Его удаление должно обеспечивать вытягивание колонны батальона со средствами усиления из занимаемого района, достижение им установленной скорости и может составлять **5–10 км** от внешней границы исходного района.

**Рубеж развёртывания во взводные колонны** назначается по возможности за складками местности в **3–4 км** от переднего края обороны противника.

**Рубеж перехода в атаку** выбирается так, чтобы его удаление обеспечивало танковым и мотострелковым подразделениям ведение действи-

тельного огня из основных видов оружия и позволяло им безостановочно на максимальной скорости достичь переднего края обороны противника в указанное время («Ч»). Он может назначаться на удалении до **600 м** от переднего края обороны противника, а иногда и более.

**Рубеж спешивания** назначается, как можно ближе к переднему краю обороны противника, обычно в местах, укрытых от огня его пулеметов и противотанковых средств ближнего боя, с учетом рубежа безопасного удаления от разрывов своих снарядов и мин (гранат). Иногда он может совпадать с рубежом перехода в атаку.

В зависимости от обстановки и характера местности удаление этих рубежей может быть иным.

Для согласования действий мотострелковых, танковых, гранатометных подразделений, а также артиллерийских подразделений, ведущих огонь с закрытых огневых позиций, назначается **рубеж безопасного удаления от разрывов своих снарядов и мин (гранат)**: для мотострелковых, атакующих в пешем порядке – **не ближе 400 м**, на боевых машинах пехоты (бронетранспортерах) – **не ближе 300 м**; для танковых – **не ближе 200 м**.

В случае применения ядерного оружия указывается **рубеж безопасного удаления**, при подходе к которому войска принимают необходимые меры защиты.

**Наступление из положения непосредственного соприкосновения с противником осуществляется из исходного положения**, которое взвод занимает, как правило, ночью и в других условиях ограниченной видимости. Личный состав при этом располагается в траншее, а БМП (БТР) в зависимости от характера местности – за обратными скатами высот или в окопах в готовности своим огнём поддержать наступление взвода. В исходном положении взвод должен находиться в полной готовности к отражению возможных атак противника, поэтому организуются наблюдение и система огня.

Перегруппировка может осуществляться по фронту или с отводом подразделений в глубину. При перегруппировке по фронту личный состав мотострелкового взвода по траншеям и ходам сообщения скрытно выдвигается на исходную позицию роты и занимает свою исходную позицию для наступления.

На исходной позиции мотострелковый взвод (отделение) со средствами усиления располагается в траншее и прилегающем к ней ходе сообщения. При необходимости личный состав дооборудует занимаемый участок траншеи дополнительными ячейками; подготавливает приспособления для быстрого выскакивания из траншей; доснаряжает магазины (ленты), подготавливает к действию ручные гранаты. Боевые машины пехоты (бронетранспортеры) занимают огневые позиции рядом со своими отделениями или позади них. При невозможности скрытного занятия боевыми машина-

ми пехоты (бронетранспортерами) огневых позиций со своим взводом они могут располагаться на исходной позиции приданного (взаимодействующего) танкового подразделения или оставаться на огневых позициях, занимаемых до перегруппировки (смены), и выдвигаются ко взводу в установленное командиром время. Боевые машины пехоты могут привлекаться для ведения огня прямой наводкой с занимаемых позиций либо выдвигаться на новые для уничтожения назначенных целей. Управление ими осуществляет заместитель командира взвода.

При наступлении из положения непосредственного соприкосновения с противником **со сменой обороняющихся войск** мотострелковый взвод (отделение) в составе роты (взвода) выдвигается в район встречи с проводниками и, спешившись, по скрытым путям, а в последующем по ходам сообщения и траншеям выходит на свою исходную позицию и занимает ее, принимая от сдающего подразделения опорный пункт (исходную, боевую позицию), схему опорного пункта (карточку огня), формуляр минного поля и все имеющиеся данные о противнике. Боевые машины пехоты (бронетранспортеры) располагаются в укрытиях на направлении действий своих подразделений и выдвигаются к ним в установленное командиром взвода время.

Сменяемый мотострелковый взвод (отделение) скрытно, используя траншеи и ходы сообщения, выходит в район сбора, а затем перемещается на исходную позицию роты во второй или третьей траншее.

Танковый взвод остается обычно в своем опорном пункте и используется для ведения огня прямой наводкой. Выдвижение на рубеж перехода в атаку он осуществляет в установленное время.

При переходе противника в наступление смена (перегруппировка) прекращается и все подразделения отражают его атаку. Управление подразделением осуществляет командир сменяемого подразделения. Ему подчиняются и прибывшие для смены подразделения.

Сближение с противником осуществляется как при наступлении с выдвиганием из глубины, из положения непосредственного соприкосновения с ним, так и в глубине его обороны.

При атаке переднего края обороны противника сближение с ним может осуществляться на боевых машинах пехоты до рубежа перехода в атаку или спешивания, а при действиях в пешем порядке – в линию отделений или боевых групп.

В глубине обороны сближение с противником может осуществляться, кроме того, с применением различных способов передвижения (перебежками или переползаниями, ускоренным шагом или бегом).

**Атака** заключается в стремительном и безостановочном движении танковых и мотострелковых подразделений в боевом порядке в сочетании с интенсивным огнем из танков, боевых машин пехоты (бронетранспорте-



ров), а по мере сближения с противником и из других видов оружия в целях его уничтожения.

Перед атакой по плану старшего начальника проводится отдельный огневой удар, а в ходе наступления – сопроводительные огневые действия.

Атака мотострелкового взвода может осуществляться в пешем порядке или на боевых машинах, а танкового – на танках.

*Атака в взвода (отделения) пешем порядке* применяется при наступлении на подготовленную оборону противника, укрепленный район, овладении населенным пунктом, а также на резкопересеченной и труднодоступной для танков и боевых машин пехоты (бронетранспортеров) местности. По способу осуществления она может быть одновременной (фронтальной), последовательной, во фланг и с тыла.

При *одновременной атаке* личный состав мотострелкового взвода (отделения) действует цепью или боевыми группами непосредственно за танками на удалении до **200 м**, обеспечивающем его безопасность от разрывов снарядов (мин) своей артиллерии и поддержку продвижения танков огнем стрелкового оружия. Боевые машины пехоты (бронетранспортеры), в этом случае передвигаются от рубежа к рубежу (от укрытия к укрытию), используя складки местности, на удалении, обеспечивающем надежную поддержку огнем своего оружия атакующих танков и личного состава мотострелковых подразделений, или непосредственно в боевых порядках своих подразделений. Управление ими осуществляет заместитель командира взвода.

*Последовательная атака* осуществляется взводом (отделением) в таком порядке: одно или два отделения взвода (огневая группа отделения) и боевые машины своим огнем с места обеспечивают действия других отделений (маневренной группы отделения), уничтожая живую силу и огневые средства в объекте атаки, на флангах и в ближайшей глубине.

Другие отделения (маневренная группа) под прикрытием огня отделений (огневой группы), танков, боевых машин пехоты (бронетранспортеров), минометов, артиллерии, аэрозолей атакуют и уничтожают противника, овладевают указанным рубежом, закрепляются на нем и обеспечивают атаку оставшихся отделений (огневой группы).

Последовательная атака может применяться в случае, когда танки на направлении взвода не действуют, перед передним краем обороны (опорного пункта) находятся система минно-взрывных и невзрывных заграждений, при овладении объектом в глубине обороны противника, при наступлении в населенном пункте или в горах.

*Атака на боевых машинах пехоты (бронетранспортерах)* применяется на доступной для них местности при наступлении на противника, успешно перешедшего к обороне, при отсутствии организованного сопро-

тивления, а также когда оборона противника надежно подавлена и большая часть его противотанковых средств уничтожена. При этом танки атакуют вслед за разрывами снарядов своей артиллерии, а мотострелковые подразделения на боевых машинах пехоты (бронетранспортерах) – в боевой линии за танками на удалении **100–200 м**, ведя огонь из всех своих огневых средств.

В некоторых случаях (в распутицу, при наличии глубокого снежного покрова и в других условиях) сближение с противником, а на отдельных участках и атака мотострелкового взвода может осуществляться десантом на танках.

Командир взвода наступление организует непосредственно на местности, что позволяет конкретно изучить противника, местность и определить боевые задачи подчиненным подразделениям.

**Боевая задача.** В наступлении мсв выполняет боевые задачи, как правило, в составе роты, а в резерве батальона, в штурмовой группе и боевом разведывательном дозоре может действовать и самостоятельно. Кроме того, взвод может действовать в передовой группе от тактического воздушного десанта.

В качестве боевой задачи взводу в наступлении указывается объект атаки и направление дальнейшего наступления (рис. 10.1).

Объектом атаки взвода обычно является противник в окопах или в других фортификационных сооружениях опорного пункта, а также отдельно расположенные на направлении наступления танки, БМП (БТР), орудия, пулемёты и другие огневые средства противника.

Боевая задача взвода определяется замыслом боя старшего командира, характером обороны противника, степенью его поражения и наличием средств усиления.

Взводу могут придаваться пулеметное отделение, автоматические гранатомёты и огнеметы.

При выполнении боевых задач взвод, в зависимости от обстановки, действует в предбоевом, боевом и походном порядках.

**Боевой порядок** взвода, наступающего на БМП (БТР), состоит из боевой линии БМП (БТР), танков с интервалом между ними до 100 м и средств усиления, действующих в боевой линии или за ней.

Боевой порядок взвода, наступающего в пешем порядке, состоит из цепи личного состава, БМП (БТР) и средств усиления.

При атаке в пешем порядке личный состав действует в цепи непосредственно за боевой линией танков на удалении, обеспечивающем его безопасность от разрывов снарядов своей артиллерии и поддержку продвижения танков огнём стрелкового оружия.

При развитии наступления в глубине построение отделений в боевом порядке может быть самым различным.



Рис. 10.1. Мотострелковый взвод в наступлении

Опыт Великой Отечественной войны и практика боевой подготовки в современных условиях показывают, что наиболее целесообразными формами построения боевых порядков подразделений при развитии успеха в глубине обороны противника будут те, которые менее уязвимы от флангового и перекрестного огня, обеспечивают быстрый манёвр, использование выгодных условий местности, продвижение в указанном направлении и одновременное эффективное применение максимального количества вооружения.

## 10.2. Мотострелковый взвод в наступлении

**Мотострелковый взвод** обычно наступает в составе роты, может составлять общевойсковой резерв батальона (роты), действовать в боевом разведывательном дозоре. Мотострелковый взвод, кроме того, может действовать в разведывательном дозоре, передовой группе тактического воздушного десанта, а также составлять основу штурмовой группы.

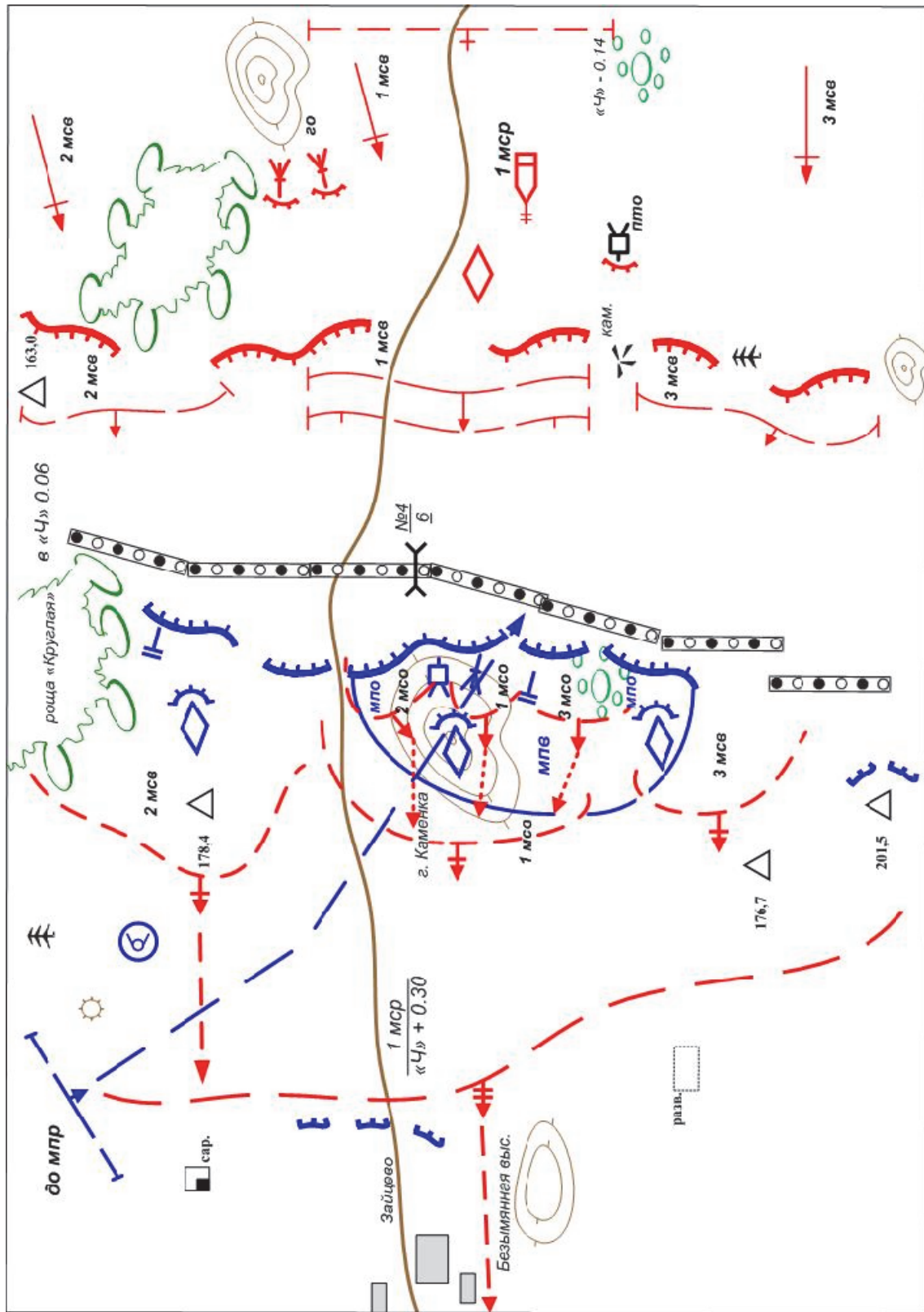
Мотострелковому взводу в зависимости от условий обстановки и выполняемой задачи могут придаваться гранатометное, противотанковое, огнеметное подразделения, снайперская пара (группа) и другие огневые средства, а при выполнении самостоятельных задач – подразделение инженерных войск.

**Мотострелковому взводу** в наступлении в качестве задачи указывается объект атаки и направление продолжения наступления. В некоторых случаях, когда перед фронтом наступления противник не разведан, при постановке боевой задачи по радио, а также при наступлении в особых условиях взводу может быть указано только направление наступления. Взвод наступает на фронте до **400 м**. Взводу, составляющему общевойсковой резерв батальона (роты), указываются направление (маршрут) и порядок перемещения в ходе наступления, возможные задачи, к выполнению которых необходимо быть готовым.

**Объектом атаки** взвода являются наблюдаемая живая сила в окопах или в других фортификационных сооружениях, а также танки, орудия, противотанковые ракетные комплексы, пулеметы и другие огневые средства противника, расположенные в первой траншее и в ближайшей глубине его обороны.

**Направление продолжения наступления** определяется с расчетом выполнения ближайшей задачи роты.

**Боевой порядок мотострелкового взвода**, наступающего в пешем порядке, может строиться в одну или две линии отделений и включает: мотострелковые отделения, группу управления и группу огневой поддержки, а иногда и группу боевых машин.

**Организация наступления.** Бой командир взвода, как правило, организует на местности, а если это невозможно – в исходном районе по карте (схеме) или на макете местности. В этом случае боевые задачи подразделениям и приданным средствам командир взвода уточняет на местности в период выдвижения их к рубежу перехода в атаку.

При наступлении из положения непосредственного соприкосновения с противником вся работа по организации боя проводится на местности.

Порядок этой работы зависит от конкретной обстановки, полученной задачи и наличия времени.

### **Тактическая обстановка (рис. 10.1)**

*1 мср, совершив марш, к 10.00 сосредоточилась в исходном районе. Командир роты в 17.00 провел рекогносцировку 700 м вост. г. Каменка и отдал боевой приказ, из которого командиру 1 мсв известно:*

*1. Противник занимает подготовленную оборону с передним краем по рубежу роца «Круглая», г. Каменка, выс. с отм. 201.5. Его огневые средства обнаружены: роца «Круглая», влево 30 – пулемёт; выс. с отм. 178.4, ближе 200 – танк в окопе; изгиб дороги, влево 40 – ПТУР; на г. Каменка – танк в окопе; выс. с отм. 176.7, вправо 10, ближе 100 – танк в окопе.*

*2. 1 мср с гв во взаимодействии с 1 тв 1 тр атакой с ходу в пешем порядке уничтожает противника в опорном пункте взвода на г. Каменка и овладевает рубежом курган, развалины, выс. с отм. 201.5, в дальнейшем наступает в направлении г. Каменка, Зайцево.*

*3. 1 мсв с го, пуло во взаимодействии с танками 102,103 с рубежа кустарник, камни атакой с ходу в пешем порядке уничтожает группу пехоты, ПТУР, танк и овладевает г. Каменка, в дальнейшем наступает в направлении г. Каменка, безым. высота.*

*4. Справа 2 мсв атакой с ходу уничтожает группу пехоты и пулемёт противника, в дальнейшем наступает в направлении выс. с отм. 178.4, сарай.*

*Слева 3 мсв атакой с ходу уничтожает живую силу и танк противника, в дальнейшем наступает в направлении: выс. с отм. 176.7, развалины.*

*Готовность к наступлению – 24.00 15.9.*

**Получив боевую задачу,** командир взвода:

- уясняет задачу;
- оценивает обстановку;
- принимает решение (обычно в ходе рекогносцировки, проводимой старшим командиром);
- проводит рекогносцировку;
- отдает боевой приказ;
- организует взаимодействие, боевое обеспечение и управление; проверяет подготовку личного состава, вооружения и боевой техники к на-

ступлению и в установленное время докладывает командиру роты о готовности взвода к выполнению боевой задачи.

**При уяснении** полученной задачи командир взвода должен понять:

- задачу роты и взвода;
- какие объекты (цели) на направлении наступления взвода поражаются средствами старших командиров;
- задачи соседей и порядок взаимодействия с ними;
- время готовности к наступлению.

#### **Уяснение задачи (вариант)**

*1 мср с гв с рубежа перехода в атаку выс. с отм. 163.0, бугор во взаимодействии с 1 тв 1 тр и 2 мср атакой с ходу в пешем порядке в направлении изгиб дороги, безым. высота уничтожает противника в опорном пункте взвода на г. Каменка и овладевает рубежом курган, выс. с отм. 201.5, в дальнейшем наступает в направлении Зайцево.*

*1 мсв с го, пуло во взаимодействии со 2 и 3 мсв и танками 102, 103 с рубежа куст, камни атакой с ходу в пешем порядке в направлении изгиб дороги, безым. высота уничтожает группу пехоты, ПТУР, танк в окопе в опорном пункте на г. Каменка, в дальнейшем наступает в направлении г. Каменка, Зайцево.*

*Взвод действует на направлении сосредоточения основных усилий роты.*

*В период огневой подготовки артиллерия и миномёты с закрытых огневых позиций подавляют живую силу и огневые средства противника на переднем крае и в ближайшей глубине, огнём прямой наводкой уничтожают БТР и танк в окопах.*

*Справа – наступает 2 мсв с го во взаимодействии с 1 мсв и танком 101 с рубежа выс, с отм. 163.0, куст и атакой с ходу в пешем порядке в направлении кустарник, выс. с отм. 378.4 уничтожает танк в окопе, группу пехоты, пулемёт, в дальнейшем наступает в направлении выс. с отм. 178.4, сарай.*

*Слева наступает 3 мсв с го во взаимодействии с 1 мсв и танком 104 с рубежа камни, бугор и атакой с ходу в пешем порядке в направлении отд. дерево, выс. с отм. 176.7 уничтожает живую силу и танк в окопе, в дальнейшем наступает в направлении вые. с отм. 176.7, развалины.*

*Готовность к наступлению – 24.00 15.9.*

*На организацию и подготовку к наступлению имеется 7 ч, из них светлого времени 1,5 ч.*

#### **Оценка обстановки:**

1. Оценивая состав, положение и возможный характер действий противника, места расположения его огневых средств, командир взвода изучает:

- начертание переднего края обороны противника и наличие перед ним заграждений;

- количество сил и средств перед фронтом наступления взвода;
- расположение сил и средств противника в ближайшей глубине.

На основе изучения противника командир взвода определяет:

- сильные и слабые стороны в обороне противника;
- объекты атаки отделений, средства усиления и направление дальнейшего наступления.

2. Изучая состояние, обеспеченность и возможности взвода и приданных подразделений, командир взвода оценивает:

- укомплектованность взвода и приданных подразделений;
- моральное и физическое состояние личного состава;
- техническое состояние БМП (БТР), вооружения, средств защиты, наличие боеприпасов.

На основе оценки состояния и возможностей своих и приданных подразделений командир взвода намечает:

- места отделений и средств усиления в боевом порядке;
- распределение сил и средств;
- основные мероприятия по пополнению взвода материальными средствами и техническому обслуживанию техники, вооружения и средств защиты.

3. Оценивая состав, положение, характер действий соседей и условий взаимодействия с ними, командир взвода определяет:

- с кем из соседей необходимо поддерживать наиболее тесное взаимодействие;
- порядок поддержания связи с соседями;
- порядок обеспечения флангов.

4. Оценивая местность, командир взвода изучает:

- общий характер местности (открытая, полузакрытая, закрытая);
- выгодные подступы к переднему краю обороны противника;
- условия наблюдения и ведения огня при движении в атаку;
- наличие естественных и искусственных препятствий.

На основе оценки местности командир взвода определяет:

- места спешивания отделений;
- рубеж, с овладением которого нарушаются система огня и управление подразделениями противника;
- возможный порядок действий в ближайшей глубине.

5. Оценивая воздушного противника, действующего на малых высотах, командир взвода изучает вероятные направления действий самолётов и вертолётчиков противника, места действий вертолётчиков из засад. На основе изучения (оценки) обстановки командир взвода определяет:

- порядок наблюдения и оповещения о воздушном противнике;

- силы и средства, привлекаемые для борьбы с противником;
- порядок уничтожения самолётов и вертолётов противника, действующих на малых и предельно малых высотах.

Кроме того, командир взвода учитывает время суток и состояние погоды.

### **Оценка обстановки (вариант)**

1. Противник подразделениями мпр занимает подготовленную оборону с передним краем роца «Круглая», вост. скаты г Каменка, выс. с отм. 201.5. Взводный опорный пункт (предположительно) – в районе изгиб дороги, выс. с отм. 176.7, г. Каменка.

Его огневые средства обнаружены: роца «Круглая», влево 30 – пулемёт; выс. с отм. 178.4, ближе 200 – танк в окопе; изгиб дороги, влево 40 – ПТУР; на г. Каменка – танк в окопе; выс. с отм. 176.7, вправо 10, ближе 100 – танк в окопе. Перед фронтом наступления взвода обороняется до двух мпо. В глубине обороны подготовлен опорный пункт противника.

2. Взвод укомплектован личным составом, боевой техникой и вооружением по штату, радиоактивному облучению не подвергался. Взвод в боях не участвовал, значит, необходимо проведение с ним тщательной работы по подготовке и мобилизации для выполнения боевой задачи. Взвод усилен го, пуло, что увеличивает его возможности по выполнению боевой задачи. На направлении наступления взвода действуют танки 102, 103. БМП и вооружение взвода исправны, боеприпасы имеются полностью (до установленных норм).

3. Справа наступает 2 мсв с рубежа выс. с отм. 163.0, куст и атакой с ходу в пешем порядке в направлении опушка роци, выс. с отм. 178.4, уничтожает танк в окопе, пулемёт противника, в дальнейшем наступает в направлении выс. с отм. 178.4, сарай.

Слева наступает 3 мсв с рубежа камни, бугор и атакой с ходу в пешем порядке в направлении отд. дерево, выс. с отм. 376.7, уничтожает танк в окопе и группу пехоты противника, в дальнейшем наступает в направлении выс. с отм. 176.7, развалины.

В непосредственном соприкосновении с противником обороняются подразделения 2 мсб 7 мсбр, которые будут обеспечивать выдвижение, развёртывание и атаку переднего края обороны противника.

4. Местность перед передним краем обороны противника открытая, что позволяет вести наблюдение и прицельный огонь из всех видов оружия на дальность действительного огня. Одновременно открытая местность позволяет противнику вести огонь высокой плотности.

Перед передним краем обороны противника естественных препятствий нет. Имеются МВЗ. За г. Каменка местность полузакрытая, которая позволяет противнику осуществлять манёвр подразделениями и ог-



нём, а также производить внезапные действия в ходе наступления взвода в глубине обороны противника. Поэтому с овладением гребнем данной высоты все огневые средства необходимо иметь в боевом порядке взвода в готовности к уничтожению вновь выявленных огневых средств и живой силы противника.

5. Наиболее вероятные направления действий самолётов, вертолётов и других воздушных средств противника на малых и предельно малых высотах можно ожидать при выдвигении взвода к рубежу перехода в атаку (возможны удары авиации противника справа с направления ур. Зыбуны), выходе на рубеж перехода в атаку и бое за передний край (возможны действия вертолётов огневой поддержки с направления развалины, г. Каменка), а также при бое в глубине обороны противника (возможны удары вертолётов огневой поддержки слева с направления кустарник).

### **Выводы из оценки обстановки (вариант)**

1. Исходя из тактики действий противника, его организации, наличия боевой техники и вооружения очевидно, что на г. Каменка оборудован опорный пункт мв. Перед фронтом наступления взвод может встретить в обороне до двух мпо. Наиболее слабым местом в обороне противника на направлении наступления взвода является стык отделений в районе куста. Наиболее важные цели противника: ПТУР, два танка в окопе; они уничтожаются средствами старшего командира в период огневой подготовки атаки. В глубине обороны сев. безым. высоты подготовлен взводный опорный пункт противника. Контратака противника возможна с направления курган, г. Каменка.

2. Взвод наступает на направлении сосредоточения основных усилий роты, имеет превосходство над противником в силах и огневых средствах трехкратное (3:5) и способен выполнить поставленную боевую задачу.

Боевой порядок взвода – цепь. На правом фланге наступает 2 мсо с расчетом пулемета с задачей атакой с ходу в пешем порядке уничтожить пулемёт противника; в центре наступает 1 мсо с расчетом пулемета с задачей во взаимодействии с танком 102 атакой с ходу в пешем порядке уничтожить ПТУР, РПГ; на левом фланге наступает 3 мсо с расчетом пулемета с задачей во взаимодействии с танком 103 атакой с ходу в пешем порядке уничтожить пулемёт; го в ходе атаки подавить группу пехоты и ПТУР, поддержать атаку взвода, быть в готовности к отражению контратаки с направления курган, г. Каменка.

При атаке переднего края обороны противника наиболее тесное взаимодействие осуществлять с 2 мсв, в глубине обороны – с 3 мсв.

3. Объекты атаки соседей по глубине совпадают с объектом атаки взвода. Противник, обороняющийся на г. Каменка, может задержать продвижение 1 мсв и снизить темп наступления, поэтому в ходе боя за

овладение г. Каменка необходимо предусмотреть непрерывное взаимодействие с соседями при выполнении боевой задачи.

4. Взвод должен как можно быстрее овладеть г. Каменка, что нарушит систему огня, управление и взаимодействие в опорном пункте. С овладением г. Каменка взвод должен быть в готовности к отражению контратаки с направления курган, г. Каменка.

Условия местности обеспечивают выполнение поставленной задачи. Места спешивания иметь на рубеже куст, камни.

5. В отделениях иметь наблюдателей за воздушным противником, напомнить сигналы оповещения о воздушном, радиационном и химическом нападении противника. Оповещение осуществлять по радио и голосом.

Для ведения огня по низколетящим воздушным целям назначить дежурные огневые средства – РПК.

На основе оценки обстановки командир взвода принимает решение, в котором определяет порядок выполнения полученной задачи, задачи отделением, приданным подразделениям и огневым средствам и порядок взаимодействия.

### **Решение (вариант)**

#### **1. Порядок выполнения полученной задачи.**

Используя огонь артиллерии, огнём БМП, стрелкового вооружения уничтожить живую силу и огневые средства в опорном пункте на г. Каменка и овладеть им; во взаимодействии с танками 102, 103 и соседями атакой с ходу в пешем порядке завершить уничтожение мпо, ПТУР и танка в окопе, в дальнейшем развивать наступление в направлении г. Каменка, безым. высота.

Боевой порядок – цепь, имея 1 мсо в центре, 2 мсо на правом, 3 мсо на левом фланге, пулеметное отделение порасчетно придают отделениям, го за 2 мсо.

#### **2. Задачи отделениям, приданным подразделениям и огневым средствам.**

- 1 мсо с расчетом пулемета во взаимодействии с танком 102 атакой с ходу в пешем порядке уничтожает ПТУР, РПГ, в дальнейшем наступает в направлении г. Каменка, безым. высота;
- 2 мсо с расчетом пулемета атакой с ходу в пешем порядке уничтожает группу пехоты, пулемёт, в дальнейшем наступает в направлении изгиб дороги, безым. высота;
- 3 мсо с расчетом пулемета во взаимодействии с танком 103 атакой с ходу в пешем порядке уничтожает группу пехоты, танк в окопе, в дальнейшем наступает в направлении кустарник, безым. высота;
- го в ходе атаки подавляет группу пехоты и ПТУР на г. Каменка, огневую позицию иметь у куста, направление стрельбы – отдельный дом,

в дальнейшем наступает в направлении г. Каменка, безым. высота в ходе боя перемещается за 3 мсо.

### **3. Порядок взаимодействия.**

*Взвод в боевом порядке выходит на рубеж перехода в атаку, спешивается на рубеже кустарник, камни под прикрытием огня артиллерии и танков.*

*В ходе атаки 2 мсо уничтожает группу пехоты и пулемёт противника, 1 мсо уничтожает ПТУР, группу пехоты, 3 мсо – танк в окопе, го уничтожает группу пехоты и ПТУР. Быть в готовности к уничтожению вновь выявленных целей противника.*

*Минно-взрывные заграждения противника преодолеваются по ходу 4 в колонну по два. БМП, двигаясь за цепью взвода, поддерживают его атаку огнём.*

*Фланкирующие огневые средства противника уничтожаются огнём фланговых отделений и БМП. Контратакующий противник уничтожается всеми огневыми средствами взвода с места, а затем атакой завершает его уничтожение.*

**Рекогносцировку** командир взвода проводит с командирами отделений, приданных подразделений, а иногда привлекаются механики-водители. Если выехать на местность не представляется возможным, командир взвода проводит рекогносцировку в исходном районе по карте и на макете местности.

В ходе рекогносцировки командир взвода изучает местность, указывает ориентиры и уточняет:

- начертание переднего края обороны противника и расположение его огневых средств, особенно противотанковых, места и характер заграждений, а также цели, поражаемые средствами старшего командира;
- боевые задачи отделений и приданных огневых средств;
- места проходов в заграждениях и переходов через препятствия, их обозначение, места оснащения танков катковыми минными тралами;
- маршрут выдвижения, рубежи развёртывания, перехода в атаку, спешивания и безопасного удаления.

После проведения рекогносцировки командир взвода отдает боевой приказ.

### **Боевой приказ командира взвода на наступление (вариант)**

*1. Противник подразделениями мпр занимает подготовленную оборону с передним краем по рубежу роца «Круглая», г. Каменка, выс. с отм. 201.5. Опорный пункт взвода – в районе изгиб дороги, иск. выс. с отм. 176.7, г. Каменка.*

*Его огневые средства обнаружены, роца «Круглая», влево 30 – пулемёт; выс. с отм. 178.4, ближе 200 – танк в окопе; изгиб дороги, влево 40 –*

ПТУР; на г. Каменка – танк в окопе, БТР; выс. с отм. 170.7, вправо 10, ближе 100 – танк в окопе.

Перед передним краем противотанковые и противопехотные минные поля.

2. 1 мср с гв с рубежа выс. с отм. 163.0, бугор во взаимодействии с 1 тв 1 тр и 2 мср атакой с ходу в пешем порядке в направлении изгиб дороги, безым. высота уничтожает противника в опорном пункте взвода на г. Каменка к овладевает рубежом курган, выс. с отм. 201.5, в дальнейшем наступает в направлении г. Каменка, Зайцево.

3. 1 мсв с 1 го, пуло во взаимодействии с 2 мсв и 3 мсв и танками 102, 103 с рубежа куст, камни атакой с ходу в пешем порядке уничтожает группу пехоты, РПГ, ПТУР, танк в окопе в опорном пункте на г. Каменка, в дальнейшем наступает в направлении г. Каменка, безым. высота. Место спешивания куст, камни.

4. В период огневой подготовки атаки артиллерия и миномёты подавляют живую силу и огневые средства противника на переднем крае и в ближайшей глубине; огнём прямой наводкой артиллерия уничтожает танки в окопах.

Справа наступает 2 мсв с го и во взаимодействии с 1 мсв и танком 101 с рубежа выс. с отм. 163.0, куст атакой с ходу в пешем порядке в направлении опушка кустарника, выс. с отм. 178.4 уничтожает группу пехоты, пулемёт, в дальнейшем наступает в направлении выс. с отм. 178.4, сарай.

Слева наступает 3 мсв с го и во взаимодействии с 1 мсв и танком 104 с рубежа камни, бугор атакой с ходу в пешем порядке в направлении отд. дерево, выс. с отм. 176.7 уничтожает танк в окопе и группу пехоты противника, в дальнейшем наступает в направлении вые. с отм. 176.7, развалины.

5. 2 мсо с расчетом пулемета во взаимодействии с танком 102 атакой с ходу с рубежа куст, дерево уничтожить группу пехоты противника и пулемёт, в дальнейшем наступать в направлении изгиб дороги, безым. высота.

1 мсо с расчетом пулемета атакой с ходу с рубежа дерево, камни уничтожить ПТУР, в дальнейшем наступать в направлении г. Каменка, безым. высота.

3 мсо с расчетом пулемета во взаимодействии с танком 103 атакой с ходу с рубежа дерево, камни уничтожить группу пехоты, танк в окопе, в дальнейшем наступать в направлении кустарник, безым. высота.

1 го подавить группу пехоты и ПТУР на г. Каменка. Огневая позиция – у куста; направление стрельбы – отдельный дом. В ходе атаки поддерживать наступление взвода, в дальнейшем наступать в направлении г. Каменка, безым. высота, в ходе боя перемещаться за 2 мсо.

*Стрелку-санитару наступать слева от меня в готовности оказать медицинскую помощь раненым.*

*6. Готовность к наступлению – 24.00 15.9.*

*7. Я нахожусь за первым отделением. Заместители – штатный и командир 1 мсо.*

После отдачи боевого приказа командир взвода организует взаимодействие с приданными подразделениями.

**Организуя взаимодействие**, командир взвода должен:

- указать порядок выдвижения к рубежу перехода в атаку, развёртывания в боевой порядок, ведения огня из стрелкового оружия, БМП (БТР), движения в атаку, проделывания проходов в заграждениях и препятствиях и их преодоления, а также меры безопасности при нанесении ядерных ударов по противнику;

- указать порядок ведения огня по воздушным целям;

- согласовать действия отделений между собой и с приданными огневыми средствами и соседями;

- сообщить сигналы оповещения, управления, взаимодействия и порядок действий по ним;

- указать порядок спешивания личного состава и действий после этого БМП (БТР).

**Организуя боевое обеспечение**, командир взвода указывает порядок наблюдения и действий личного состава при использовании противником ядерного, химического и зажигательного оружия в исходном районе, при выдвижении к рубежу перехода в атаку и в ходе наступления, а также порядок инженерного оборудования исходного района для наступления, его маскировки, порядок маскировки в ходе выдвижения, место прохода в минном поле противника, его обозначение и порядок преодоления, а при атаке в пешем порядке – порядок преодоления минных полей по танковым колёям.

**При организации управления** командир взвода уточняет (доводит) радиоданные и порядок пользования радиосредствами в исходном районе при выдвижении и с началом наступления. Имеющиеся у противника системы ВТО позволяют нанести эффективный удар. Так, одной ракетой «Пэтриот» можно вывести из строя одну танковую (мотострелковую) роту (10–12 единиц).

Для защиты от ВТО следует применять комплекс мероприятий, осуществляемый в целях максимального снижения эффективности воздействия ВТО и сохранения боеспособности.

С этой целью необходимо умело использовать защитные свойства местности, осуществлять инженерное оборудование районов расположения, создавать ложные районы, позиции, маскировку вооружения и боевой

техники, своевременно оповещать и предупреждать об опасности применения противником ВТО, использовать тепловые имитаторы, задымлять маршруты выдвижения.

**Ведение наступления с выдвижением из глубины.** В установленном командиром роты время или по получении сигнала (распоряжения) на выдвижение командир взвода подает команду о начале движения. Команда «*Взвод – к машинам. По местам*» подается зрительным сигналом или голосом. После её выполнения командир взвода командует «*Вперед*», наблюдая за действиями подчиненных. Начало движения головной БМП (БТР), танка не должно быть резким, чтобы следующие за ней машины могли набрать необходимую скорость и дистанции до подхода к исходному пункту.

В ходе выдвижения важную роль играет высокая дисциплина марша, соблюдение экипажами установленных для данных условий обстановки порядка движения, скоростей, дистанций и требований по световой радиомаскировке. Установленную дисциплину марша никто не имеет права нарушать. Все радиосредства до начала наступления находятся в режиме «Приём» и используются только для оповещения личного состава о воздушном нападении противника, непосредственной угрозе и начале применения противником ядерного, химического и бактериологического (биологического) оружия, а также о радиоактивном, химическом и бактериологическом (биологическом) заражении. Сигналы оповещения должен знать весь личный состав, а порядок действий личного состава по этим сигналам командир взвода определяет заблаговременно.

При выдвижении по дорогам, на заболоченной местности нельзя допускать движения нескольких машин, особенно танков, по одной колее. При преодолении заболоченного участка по колонному пути рекомендуется двигаться равномерно, не срывать верхнего покрова почвы, не изменять резко обороты двигателя; скорость наращивать на таком участке лучше постепенно, без рывков.

Большое внимание требуется при движении ночью. В этих условиях пользоваться светом фар нельзя, а чтобы избежать случайного включения фар, их необходимо маскировать специальными материалами (колпаками) или выключить сеть питания лампочек в фарах.

Для подсветки дороги ограниченным светом могут быть использованы светомаскировочные устройства, но не на всех машинах, а целесообразно на одной.

Для обзора дороги могут применяться ночью также и приборы ночного видения. Однако надо учитывать, что машины с включенными приборами ночного видения легко обнаруживаются соответствующей аппаратурой. Поэтому перед преодолением открытых участков местности командир взвода подает сигнал о выключении приборов ночного видения.

С подходом к рубежу развёртывания в ротные колонны приборы ночного видения и светомаскировочные устройства выключаются, а на резкопересеченной, закрытой местности и в ненастную погоду их выключение можно осуществлять и ближе от переднего края в зависимости от того, как будет осуществляться атака – с освещением местности и противника или нет.

Если командиром роты будет назначен пункт развёртывания во взводные колонны, то взводы после его прохождения самостоятельно с максимально допустимой скоростью выходят на свои направления. С подходом к рубежу перехода в атаку взводы по команде командира роты разворачиваются в боевой порядок и, уничтожая противника огнём с ходу, продолжают движение к переднему краю обороны противника. Взвод из колонны в боевую линию разворачивается по команде (сигналу) *«Взвод в направлении такого-то предмета (на такой-то рубеж) – к бою»* или *«Взвод, за мной – к бою»*. Машина командира взвода продолжает движение в указанном направлении, вторая машина выдвигается вправо, третья – влево и, выдерживая равнение по машине командира взвода, с интервалом до 100 м между машинами продолжают движение. При этом взвод действует вслед за танками и уничтожает огневые средства противника, в первую очередь противотанковые, не давая противнику возможности отсечь взвод от танков.

С переходом подразделений в атаку командиры взводов уточняют положение противника, а при необходимости – боевые задачи отделением и порядок преодоления заграждений.

Танки, оснащенные минными тралами, преодолевают минное поле противника в боевом порядке по своим направлениям, а БМП (БТР), не имеющие тралов, – по проходам в порядке, установленном командиром. Личный состав мотострелкового и пулеметного взводов при атаке в пешем порядке преодолевает минное поле вслед за танками по их колеям или проделанному проходу.

Преодоление взводом заграждений и препятствий перед передним краем обороны противника осуществляется под прикрытием огня артиллерии, гранатометного взвода, а также при взаимной поддержке огня танков, БМП (БТР) и стрелкового оружия.

При атаке на БМП (БТР) мсв, преодолев минное поле, вслед за танками в точно установленное время **«Ч»**, стремительно врывается на передний край обороны противника, уничтожает его огневые средства, в первую очередь противотанковые и бронированные, и, используя результаты огневого поражения, быстро и безостановочно наступает в глубину.

При атаке мсв и пулв в пешем порядке для спешивания личного состава командиры взводов подают, а командиры отделений дублируют команду *«Взвод (отделение), приготовиться к спешиванию»*. По этой команде

БМП (БТР) догоняют танки, личный состав ставит оружие на предохранитель, вынимает его из бойниц и подготавливается к спешиванию.

С выходом взвода на рубеж спешивания по команде командира взвода *«Взвод – к машинам»* механики-водители (водители) уменьшают скорость движения машин или, используя имеющиеся укрытия, делают короткую остановку. Отделения по команде своих командиров *«К машине»* быстро выскакивают из машин, а по команде *«Отделение, на такой-то предмет – к бою, вперед»* развертываются в цепь и, ведя интенсивный огонь на ходу, ускоренным шагом или бегом продолжают движение к переднему краю. В этом случае командир взвода спешивается и продвигается за цепью взвода на удалении до 50 м в таком месте, откуда удобнее наблюдать за действиями взвода и управлять им. Управление огнём и движением БМП (БТР) командир взвода осуществляет через своего заместителя по радио, а личным составом – командами, подаваемыми голосом и сигналами.

При обнаружении противотанковых средств, мешающих продвижению взвода, командир взвода командует: *«Октава-10, я – Октава-11, ор. 2; вправо 30, у куста ПТУР на БТР – уничтожить, я – Октава-13, приём»*.

При обнаружении других огневых средств командир взвода голосом может поставить огневую задачу: *«Первому и третьему отделениям, слева на высоте, у отдельного дерева, пулемёт – уничтожить»*.

С подходом личного состава к минным заграждениям по команде командира взвода *«Взвод, в направлении такого-то предмета, в колонну по два (по три), направляющее – первое отделение, в проход, бегом – марш»* или *«Взвод, за мной, в колонну по два (по три), в проход, бегом – марш»* отделения в установленном порядке на ходу занимают места в колонне взвода. Впереди отделений пулемётчики ведут огонь на ходу.

После преодоления минных заграждений по команде командира взвода *«Взвод, в направлении такого-то предмета (на такой-то рубеж), направляющее – такое-то отделение – к бою, вперед»* или *«Взвод, за мной – к бою, вперед»* отделения бегом (направляющее отделение – шагом) в установленном порядке выходят на свои места и одновременно развертываются в цепь, открывают огонь из своего оружия и продолжают стремительно приближаться к противнику. По команде командира взвода *«Взвод, гранатами – огонь»* личный состав забрасывает противника гранатами и в точно установленное время **«Ч»** с криком *«ура»* вслед за танками врывается на передний край обороны, уничтожает противника огнём в упор и безостановочно продолжает атаку в указанном направлении.

БМП (БТР), преодолев минное поле по проходам, догоняют свои подразделения, огнём своего оружия поддерживают их атаку, действуя за цепью своего подразделения, а иногда и непосредственно в цепи.

В ходе наступления командир взвода ведет наблюдение, ставит задачи отделениям и БМП (БТР), а также приданным огневым средствам на



уничтожение (подавление) противника и указывает танкам цели, препятствующие продвижению личного состава.

Опорный пункт, в котором противник оказывает сопротивление, взвод обходит и атакует его во фланг или в тыл. Для манёвра используются складки местности, промежутки в боевых порядках или открытые фланги противника, а для маскировки могут применяться дым и аэрозоли. Перемена направления фронта боевой линии взвода производится по команде (сигналу) командира взвода *«Взвод, вправо (влево, кругом), в направлении такого-то предмета (на такой-то рубеж) – марш»*. При изменении направления движения вправо (влево) машина командира взвода изменяет направление движения на указанный предмет, левофланговая (правофланговая) машина с повышенной, а правофланговая (левофланговая) машина с пониженной скоростью, соблюдая интервалы, выдвигаются на новое направление и продолжают движение в боевой линии.

Изменение направления наступления взвода, действующего в пешем порядке, производится по команде *«Взвод, вправо (влево, кругом), в направлении такого-то предмета (на такой-то рубеж), направляющее – такое-то отделение – марш»*. Направляющее отделение изменяет направление на указанный предмет, остальные отделения выдвигаются на новое направление и продолжают движение, выдерживая равнение по направляющему отделению.

При необходимости перемена направления наступления производится по команде (сигналу) *«Внимание, делай, что я»*. В этом случае командир взвода указывает новое направление движения взвода движением своей машины, а при действиях в пешем порядке – установленным сигналом.

При невозможности обхода опорного пункта противника командир взвода сосредоточивает огонь взвода по целям, препятствующим продвижению, и решительной атакой с фронта завершает его уничтожение.

По мере ослабления сопротивления противника взвод, наступающий в пешем порядке, по команде (сигналу) старшего командира производит посадку в машины. Для этого БМП (БТР) по команде командиров взводов догоняют свои отделения, замедляют движение или делают короткую остановку. Личный состав по команде командиров отделений *«К машине»* бегом выдвигается к своим БМП (БТР), ставит оружие на предохранитель, затем по команде *«По местам»* быстро производит посадку и изготавливается для ведения огня с ходу. Наводчики-операторы БМП (наводчики пулемётов БТР) во время посадки личного состава наблюдают за противником и уничтожают обнаруженные цели. Действуя на БМП (БТР), а иногда десантом на танках, взвод продолжает выполнять задачу.

Бой в глубине обороны противника характеризуется неравномерностью продвижения подразделений и развивается в сложной и быстроме-

няющейся обстановке. Успешное продвижение хотя бы одного отделения или соседей командир взвода немедленно использует для развития успеха.

Обнаружив средства ядерного, химического нападения или установки противотанковых управляемых ракет, взвод, умело используя скрытые подступы, стремительно выходит к этим средствам, решительной атакой уничтожает живую силу противника и выводит из строя установки (орудия, миномёты).

Заграждения и препятствия, встретившиеся в глубине обороны противника, взвод обходит или преодолевает по проделанному проходу. Прodelывание прохода инженерно-саперным подразделением прикрывается огнём взвода.

На труднодоступных участках местности взвод при наступлении в пешем порядке обгоняет танки и наступает под прикрытием их огня и огня БМП (БТР). По мере преодоления этих участков танки снова выходят вперед, а взводы продолжают наступать за ними.

При контратаках противника важно умело выбрать способ её отражения, зависящий от состава и направления действий противника, положения взвода и характера местности. При отражении контратак очень важно разобщить боевой порядок противника, отсечь пехоту от танков и в последующем уничтожить их по частям. В первую очередь необходимо уничтожить танки и пехоту, действующие на острие контратаки. Их поражение снизит наступательный порыв последующих. Необходимо иметь в виду, что контратака является важным проявлением активности в обороне. Поэтому отказ противника от продолжения контратаки, остановка или отход его подразделений означает потерю инициативы и является выгодным моментом для немедленного перехода в атаку отражающих контратаку противника подразделений.

Контратакующего противника взвод уничтожает во взаимодействии с другими подразделениями стремительной атакой или по указанию командира роты сначала поражает противника огнём с выгодного рубежа. При этом танки и БМП (БТР) занимают огневые позиции за ближайшими укрытиями, а личный состав взвода спешивается и занимает выгодные позиции, как правило, впереди них. Затем взвод атакой завершает его уничтожение

Взвод, не подвергшийся контратаке, ускоряет своё продвижение в целях выхода во фланг и тыл контратакующему противнику.

Обнаружив отход противника, командир взвода докладывает об этом командиру роты и немедленно переходит к преследованию, не давая возможности противнику оторваться и закрепиться на выгодных рубежах.

При преследовании взвод, умело используя складки местности и другие маскирующие свойства, на БМП (БТР) или десантом на танках по параллельным маршрутам выходит на пути отхода противника, сковывает

его действия, решительной атакой наносит ему поражение и безостановочно продвигается в указанном направлении.

Взвод, составляющий резерв батальона, продвигается за наступающими подразделениями на удалении, указанном командиром батальона, в готовности к развитию наступления, уничтожению противника, оставшегося в тылу наступающих подразделений, или к выполнению других задач.

Получив задачу на ввод в бой, командир взвода на ходу ставит задачи отделениям; при этом он указывает на местности положение противника и места расположения его огневых средств, рубеж ввода в бой, объект атаки и направление дальнейшего наступления. Взвод при подходе к указанному рубежу разворачивается в боевой порядок и стремительно атакует противника.

**При наступлении из положения непосредственного соприкосновения с противником** мотострелковый взвод в указанное время скрытно выдвигается и занимает исходное положение. Личный состав взвода располагается обычно в траншее, а БМП (БТР) занимают огневые позиции рядом со своими отделениями или позади них на удалении до 50 м. Взвод находится в постоянной готовности к отражению возможного нападения противника.

В установленное время по команде (сигналу) старшего командира танковый взвод, занимающий выжидательную позицию, начинает выдвижение к рубежу перехода в атаку. С подходом к этому рубежу он разворачивается в боевую линию и с максимально допустимой скоростью продолжает движение, уничтожая противника огнём с ходу.

С подходом танков к исходному положению командир взвода подает сигнал (команду) на обозначение проходов для танков через наш передний край.

При атаке на БМП (БТР) посадка личного состава взвода осуществляется во время огневой подготовки атаки в исходном положении для наступления. БМП (БТР) по команде (сигналу) командира взвода выходят из окопов, скрытно подходят к своим отделениям, используя складки местности, и делают остановку. Личный состав по команде командира взвода «*Взвод – к машинам*», «*По местам*» быстро производит посадку в машины и изготавливается для ведения огня на ходу.

Взвод с выходом танков к исходному положению вслед за танками переходит в атаку.

При атаке в пешем порядке с подходом танков к исходному положению для наступления командир взвода подает команду «*Приготовиться к атаке*». По этой команде дозаряжается оружие, к автоматам присоединяются штыки-ножи, запалы ввертываются в гранаты. После прохождения танками исходного положения командир взвода подает команду «*Взвод – в атаку, вперед*», по которой личный состав выскакивает из траншеи (окопов) и ускоренным шагом или бегом вслед за танками атакует противника.

Преодоление заграждений, атаку переднего края обороны противника и развитие наступления в глубине взвод осуществляет в таком же порядке, как и при наступлении с ходу.

## Контрольные вопросы

1. Место и роль мотострелкового взвода в боевом порядке роты в наступлении. Боевая задача, предбоевой и боевой порядок взвода.
2. Порядок наступления мсв с ходу.
3. Порядок наступления мсв из положения непосредственного соприкосновения с противником.
4. Что назначается подразделению для организованного наступления с выдвиганием из глубины (показать графически)?
5. Фронт наступления мсв, его задачи.
6. Боевой порядок мсв в наступлении. Место КНП мсв в наступлении.
7. Порядок атаки мсв переднего края обороны противника.
8. Порядок и содержание работы командира взвода при подготовке наступления.
9. Последовательность работы командира мсв после получения боевой задачи на переход в наступление.
10. Содержание рекогносцировки, проводимой командиром мсв при организации наступления с выдвиганием из глубины.
11. Что дополнительно указывает командир мсв во время проведения рекогносцировки при организации наступления из положения непосредственного соприкосновения с противником?
12. Содержание боевого приказа командира мсв на наступление.
13. Содержание взаимодействия, проводимого командиром мсв при организации наступления с выдвиганием из глубины.
14. Особенности организации наступления в особых условиях: в городе, горах, лесу, пустыне, северных районах и зимой.

## ЗАКЛЮЧЕНИЕ

Тактика современного общевойскового боя коренным образом отличается от тактики периода Великой Отечественной войны и тактики 1960–80-х годов. В её развитии произошёл поистине революционный скачок, обусловленный широким внедрением ВТО, значительным качественным совершенствованием обычного оружия и использованием в военном деле последних достижений науки и техники.

С совершенствованием вооружения и боевой техники изменилось содержание общевойскового боя. Теперь это не просто столкновение мотострелков, танков, артиллерии и авиации, это, прежде всего, ядерные удары (если боевые действия ведутся с применением ядерного оружия), мощное огневое воздействие по противнику новейших обычных средств поражения, высокоманевренные действия общевойсковых подразделений и частей, согласованные по цели, месту и времени. Резко повысились боевые возможности войск обеих сторон. Это придало бою невиданные прежде решительность, манёвренность, динамичность и пространственный размах, обусловило появление новых принципов организации и ведения боя.

Расширился объём и коренным образом изменилось содержание мероприятий по всестороннему обеспечению боя. Некоторые из них перестали быть мероприятиями обеспечивающего характера и включены в основное содержание боя. Появились новые виды обеспечения. Все более возрастает необходимость особого выделения мероприятий защиты войск от ВТО.

В современном общевойсковом бою решающая роль по-прежнему принадлежит воину. Чтобы успешно действовать в сложных условиях современного боя, он должен обладать высокими морально-психологическими и боевыми качествами. Эти качества вырабатываются всей системой воинского обучения и воспитания, являются результатом систематической настойчивой работы командиров.

Обучение и воспитание войск всецело подчинено поддержанию высокого уровня боевой готовности подразделений и частей, их способности в случае необходимости немедленно приступить к выполнению боевых задач. Этому подчинена и тактическая подготовка командного состава, главной задачей которой является овладение искусством подготовки и ведения современного боя.

Таким образом, изменяющиеся задачи, структура и техническая оснащённость Вооружённых Сил на современном этапе потребуют, в первую очередь, новых подходов к организации подготовки высококвалифицированных офицерских кадров.

## БИБЛИОГРАФИЧЕСКИЙ СПИСОК

1. Попов, В. Тактика. Батальон, рота / В. Попов. – М. : Воениздат, 2009. – 416 с.
2. Боевой устав сухопутных войск. Ч. 3. Взвод, отделение, танк. – Саратов, 2014. – 656 с. – (Утв. Главнокомандующим Сухопутными войсками).
3. Сидорин, А. Н. Вооруженные силы зарубежных государств: информ.-аналит. сб. / А. Н. Сидорин. – М. : Воениздат, 2009.
4. Рукшин, А. В. Справочник офицера Вооруженных сил РФ / А. В. Рукшин. – М. : Воениздат, 2009. – 198 с.
5. Исайкин, А. М. Учебник сержанта войск связи / А. М. Исайкин. – М. : Воениздат, 2004. – 574 с.
6. Миронченко, В. Н. Огневая подготовка / В. Н. Миронченко. – М. : Воениздат, 2008. – 414 с.
7. Филатов, В. Н. Военная топография / В. Н. Филатов. – М. : Воениздат, 2008. – 520 с.

# ПРИЛОЖЕНИЕ 1

## Основные сокращения, применяемые в боевых документах

### Общевойсковые части и подразделения

мсп, мсб, мср, мсв, мсо	– мотострелковый полк, батальон, рота, взвод, отделение
тп, тб, тр, тв	– танковый полк, батальона, рота, взвод
пдп, пдб, пдр, пдв, пдо	– парашютно-десантный полк, батальон, рота, взвод, отделение
пулаб, пулар	– пулеметно-артиллерийский батальон, рота
гв, го	– гранатометный взвод, отделение
пулр, пулв, пуло	– пулеметная рота, взвод, отделение
кр, кв	– комендантская рота, взвод

### Артиллерийские части и подразделения

ап, адн, абатр	– артиллерийский полк, дивизион, батарея
садн, сабатр	– самоходно-артиллерийский дивизион, батарея
птадн, птабатр, птав	– противотанковый артиллерийский дивизион, батарея, взвод
птв, пто	– противотанковый взвод, отделение
реадн, ребатр	– реактивный артиллерийский дивизион, батарея
батр ПТУР	– батарея противотанковых управляемых ракет
минбатр, минв	– минометная батарея, взвод
ву	– взвод управления

### Части и подразделения ПВО

зрп, зрдн, зрбатр, зрв	– зенитный ракетный полк, дивизион, батарея, взвод
зенап, зенадн, зенабатр, зенав	– зенитный артиллерийский полк, дивизион, батарея, взвод
здн, зв, зо	– зенитный дивизион, взвод, отделение
зрбатр	– зенитная ракетно-артиллерийская батарея
зсав	– зенитный самоходно-артиллерийский взвод

### Подразделения специальных войск

рб, рр, рв, ро	– разведывательный батальон, рота, взвод, отделение
рвб	– ремонтно-восстановительный батальон

исб, иср, исв, исо	– инженерно-саперный батальон, рота, взвод, отделение
ишр, ишв, ишо	– инженерно-штурмовая рота, взвод, отделение
пдеср	– переправочно-десантная рота
понр, понв	– понтонная рота, взвод
вгпт, огпт	– взвод, отделение гусеничных плавающих транспортеров
вгсп, огсп	– взвод, отделение гусеничных самоходных паромов
омту	– отделение мостоукладчиков (танковых)
рхз, вхз	– рота, взвод химической защиты
врхр, орхр	– взвод, отделение радиационной и химической защиты
всо, осо	– взвод, отделение специальной обработки
ор, ов, оо	– огнеметная рота, взвод, отделение
рс, вс, ос	– рота, взвод, отделение связи
ремр, ремв	– ремонтная рота, взвод
вто, ото	– взвод, отделение технического обслуживания

### Подразделения тыла

бмо, рмо, вмо	– батальон, рота, взвод материального обеспечения
автр, автв, авто	– автомобильная рота, взвод, отделение
хозв, хозо	– хозяйственный взвод, отделение
воб	– взвод обеспечения
всн, осн	– взвод, отделение снабжения
медб, медр	– медицинский батальон, рота
МПП, МПБ	– медицинский пункт полка, батальона

### Пункты управления

КП (ЗКП)	– командный (запасный командный) пункт
ВзПУ	– воздушный пункт управления
ТПУ	– тыловой пункт управления
КНП	– командно-наблюдательный пункт
НП	– наблюдательный пункт (пост)
ПОБ	– пункт (пост) обозначения
ПВН	– пост воздушного наблюдения

### Терминология общего назначения

Ав (Ар)	– авангард (арьергард)
АБ	– автомобильный бензин
БЗП (БПБ, БПП)	– батальонный заправочный пункт (пункт боепитания, продовольственный пункт)



БО (БЗ), ХО (ХЗ), ЯО, РЗ	– биологическое (бактериологическое), химическое оружие (заражение), ядерное оружие, радиоактивное заражение
БМ (БМП)	– боевая машина (пехоты)
БРМ (БРДМ)	– боевая разведывательная (бронированная разведывательная дозорная) машина
бк	– боевой комплект
БРД (РД)	– боевой разведывательный (разведывательный) дозор
БПЗ (ГПЗ, ТПЗ)	– боковая (головная, тыловая) походная застава
БнГ	– бронегруппа
БТР	– бронетранспортер
ВВ	– взрывчатые вещества
ВТО	– высокоточное оружие
выс.	– высота
ГД	– головной дозор
ГРазг	– группа разграждения (разминирования)
ДбГ	– деблокирующая группа
ДУМП	– дистанционно установленное минное поле
ДО (ДТ)	– дозорное отделение (танк)
ДОС (ДФС)	– долговременное огневое (фортификационное) сооружение
ЗжО (ЗжС)	– зажигательное оружие (зажигательные средства)
запр.	– заправка
ЗОМП	– защита от оружия массового поражения
ЗРЗ (ЗХЗ, ЗБЗ)	– зона радиоактивного (химического, биологического) заражения
ЗПУ (ЗСУ)	– зенитная пулеметная (самоходная) установка
ЗУР	– зенитная управляемая ракета
ЗРК (ЗПРК)	– зенитный ракетный (пушечно-ракетный) комплекс
ИНП (ХНП)	– инженерный (химический) наблюдательный пост
ИРД (ХРД)	– инженерный (химический) разведывательный дозор
(иск.)	– исключительно
исх. р-ж (исх. п.)	– исходный рубеж
кт	– килотонна
КШМ	– командно-штабная машина
компл.	– комплект
кмсб-1 (2), кмср-1 (2), кмсв-1 (2)	– командир 1-го (2-го) мотострелкового батальона, роты, взвода
КПП	– контрольно-пропускной пункт

ЛТЦ	– ложная тепловая цель
МЗЗ	– малозаметное заграждение
МО	– массированный огонь
МПР	– медицинский пост роты
МВЗ	– минно-взрывное заграждение
МДес (ТакВД)	– морской (тактический воздушный) десант
НЗО (ПЗО)	– неподвижный (подвижный) заградительный огонь
НЗ (НСЗ)	– неприкосновенный (неснижаемый) запас
ОбО (РейдО, СпО)	– обходящий (рейдовый, специальный) отряд
ОвРез (ПТРез, ПДРез)	– общевойсковой (противотанковый, противодесантный) резерв
ОЗас (РЗас)	– огневая (разведывательная) засада
ОП (СП)	– огневая (стартовая) позиция
окр., отм., отд.	– окраина, отметка, отдельный
ОВ (СОВ, НОС)	– отравляющие вещества (стойкие, нестойкие отравляющие вещества)
ОЛП (ООД)	– отряд ликвидации последствий (обеспечения движения)
ПО (РО)	– передовой (разведывательный) отряд
ПДесС	– переправочно-десантные средства
ПОЗ	– подвижный отряд заграждений
ПЗП	– полевой заправочный пункт
ПСО	– последовательное сосредоточение огня
пр-к	– противник
ПВО (ПТО)	– противовоздушная (противотанковая) оборона
ППМП (ПТМП)	– противопехотное (противотанковое) минное поле
ПТУР (ПТРК)	– противотанковая управляемая ракета (противотанковый ракетный комплекс)
РРБК (РРРК, РРВК)	– рубеж развертывания в батальонные (ротные, взводные) колонны
п. рег. (р-ж рег.)	– пункт (рубеж) регулирования
ПТН (ПТП)	– пункт технического наблюдения (помощи)
РХР	– радиационная и химическая разведка
р/н, р/с	– радионаправление (радиосеть)
РОК (РУК)	– разведывательно-огневой (разведывательно-ударный) комплекс
РО	– разведывательный отряд
разгранлиния	– разграничительная линия
РЭБ (РЭЗ)	– радиоэлектронная борьба (защита)
РЭС	– радиоэлектронные средства
р-н	– район



ПуСО	– пункт специальной обработки
РемГ (РЭГ)	– ремонтная (ремонтно-эвакуационная) группа
СтО (СтЗ, СтП)	– сторожевой отряд (застава, пост)
сев., южн., вост., зап., сев.-зап., сев.-вост., юго-зап., юго-вост.	– северный, южный, восточный, западный, северо- западный, северо-восточный, юго-западный, юго-восточный
СДМ	– система дистанционного минирования
СО	– сосредоточенный огонь
с/д	– сутодача
ТМУ	– танковый мостоукладчик
ТОН	– танкоопасное направление
ТО	– техническое обслуживание
УС	– узел связи
УР	– укрепленный район
ШО (ШГ)	– штурмовой отряд (группа)
ЯМ	– ядерная мина

## ПРИЛОЖЕНИЕ 2

### Основные условные обозначения, применяемые в боевых документах



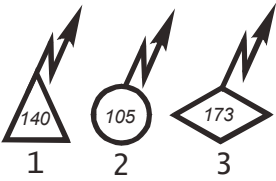
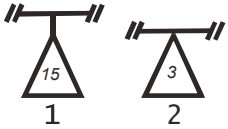







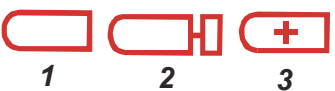

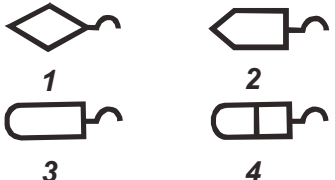
#### Пункты управления и средства связи

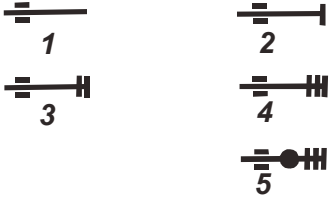







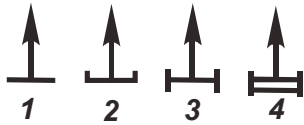

	Пункт управления (штаб) полка
	Командно-наблюдательный пункт батальона: 1 – на месте, 2 – в движении
	Командно-наблюдательный пункт роты: 1 – в обороне и в пешем порядке в наступлении, 2 – в движении на боевой машине пехоты (на другой технике – с соответствующим знаком). <i>Командно-наблюдательный пункт взвода – с одной черточкой</i>
	Наблюдательный пункт (пост) с указанием принадлежности. С буквами внутри знака: В – воздушного наблюдения, И – инженерный, Т – технического наблюдения, Х – химический
	Пункт (пост) обозначения. Другие пункты (посты) – с соответствующей надписью
	Пост регулирования движения или регулировщик (К – комендантский пост, КПП – контрольно-пропускной пункт, КТП – контрольно-технический пункт)
	Узлы связи: 1 – полевой (подвижный), 2 – стационарный
	Радиоприемник

	<p>Радиостанции: 1 – подвижная, 2 – переносная, 3 – в танке (БМП, БТР, на автомобиле – с соответствующими знаками)</p>
	<p>Радиолокационные станции разведки: 1 – воздушных целей, 2 – наземных целей</p>
	<p>Радиосеть переносных радиостанций (других радиостанций – с соответствующими знаками)</p>
	<p>Радионаправление подвижных радиостанций (других радиостанций – с соответствующими знаками)</p>

Вооружение и техника

	<p>Пулеметы: 1 – ручной, 2 – ротный или станковый, 3 – крупнокалиберный</p>
	<p>Гранатометы: 1 – ручной противотанковый, 2 – станковый противотанковый, 3 – автоматический станковый</p>
	<p>Комплексы ПТУР: 1 – переносной, 2 – на боевой машине</p>
	<p>Огнеметы: 1 – легкий пехотный, 2 – тяжелый пехотный</p>
	<p>Боевые машины: 1 – боевая машина пехоты (общее обозначение), 2 – боевая машина пехоты, оснащенная минным тралом, 3 – бронетранспортер, 4 – боевая разведывательная машина, 5 – бронированная разведывательная дозорная машина</p>
	<p>Танки: 1 – общее обозначение, 2 – плавающий, 3 – оснащенный минным тралом, 4 – с навесным бульдозерным оборудованием</p>

 <p>1      2      3</p>	<p>Автомобили: 1 – общее обозначение, 2 – с прицелом, 3 – санитарный (транспортёр колесный)</p>
	<p>Мотоцикл</p>
 <p>1      2 3      4</p>	<p>Тягачи: 1 – танковый, 2 – гусеничный, 3 – автомобильный, 4 – автомобильный с большегрузным прицепом (автопоезд)</p>
 <p>1      2 3      4</p>	<p>Противотанковые пушки: 1 – общее обозначение, 2 – калибра до 85 мм, 3 – калибра до 100 мм, 4 – калибра более 100 мм</p>
 <p>1      2 3      4 5</p>	<p>Орудия: 1 – общее обозначение, 2 – калибра до 122 мм, 3 – калибра до 155 мм, 4 – калибра более 155 мм, 5 – применяющие ядерные боеприпасы (условный знак – в зависимости от калибра орудия)</p>
	<p>Самоходное орудие – общее обозначение (знак орудия – в зависимости от калибра)</p>
 <p>1      2      3</p>	<p>Боевые машины реактивной артиллерии: 1 – общее обозначение, 2 – среднего калибра, 3 – крупного калибра</p>
 <p>1      2      3</p>	<p>Минометы: 1 – общее обозначение, 2 – малого калибра (до 82 мм), 3 – среднего калибра (до 120 мм)</p>
	<p>Самоходный миномет (знак миномета – в зависимости от калибра)</p>
	<p>Зенитная пулеметная установка</p>
 <p>1      2      3</p>	<p>Зенитные орудия: 1 – общее обозначение, 2 – малого калибра, 3 – среднего калибра</p>
 <p>1      2</p>	<p>Зенитные самоходные установки: 1 – общее обозначение, 2 – с радиолокационным комплексом</p>

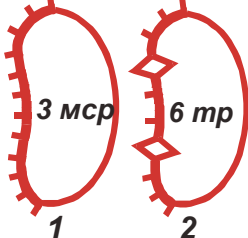

	Зенитный пушечно-ракетный комплекс (установка)
	Боевая машина зенитного ракетного комплекса ближнего действия. <i>Знак – в зависимости от типа комплекса и транспортного средства</i>
	Зенитные ракетные комплексы: 1 – общее обозначение и типа «Стрела-2», 2 – ближнего действия, 3 – малой дальности, 4 – средней дальности
	Вертолеты: 1 – общее обозначение, 2 – боевой, 3 – транспортный
	Танковый мостоукладчик
	Гусеничный плавающий транспортер
	Гусеничный самоходный паром (паромно-мостовая машина)
	Понтонный парк (ПМП – понтонно-мостовой парк, ТПП – тяжелый понтонный парк)
	Инженерная техника на колесной базе (ТММ – тяжелый механизированный мост, ПКТ – путеукладчик)
	Инженерная техника на гусеничной базе (БАТ – путеукладчик, ИМР – инженерная машина разграждения, ГМЗ – гусеничный минный заградитель, УР – установка разминирования)

Боевые действия и задачи войск

	Рубеж (позиция) обороны, не занятый подразделениями
	Расположение подразделения в обороне с соответствующими надписями: 1 – общее обозначение, 2 – район обороны (опорный пункт) танкового подразделения (мотострелкового подразделения – со знаками, соответствующими его технике)

	<p>Окоп с перекрытой щелью (блиндажом), занятый мотострелковым отделением</p>
	<p>Траншея с ходом сообщения</p>
	<p>Танк в окопе (орудие, миномет и другие огневые средства – с соответствующим знаком). Цвет знака окопа такой же, как и цвет знака огневого средства</p>
	<p>Автомобиль в укрытии (другие виды техники – с соответствующими знаками и соответствующего цвета)</p>
	<p>Открытая щель</p>
	<p>Перекрытая щель</p>
	<p>Блиндаж</p>
	<p>Убежище</p>
	<p>Огневой рубеж танкового батальона с указанием номера рубежа (мотострелкового подразделения на БМП – с соответствующими знаками и надписями)</p>
	<p>Огневой рубеж бронегруппы с указанием номера рубежа (на другой технике – с соответствующими знаками)</p>
	<p>Рубеж развертывания противотанкового взвода с указанием номера рубежа (других подразделений – с соответствующими знаками и надписями)</p>
	<p>Рубеж перехода в атаку (ввода в бой, развертывания для контратаки) мотострелкового и танкового подразделений: 1 – общее обозначение, 2 – мотострелкового подразделения на БМП (на другой технике и танкового подразделения – с соответствующими знаками)</p>

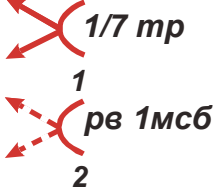
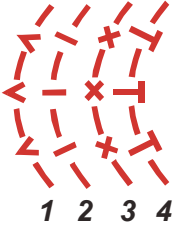
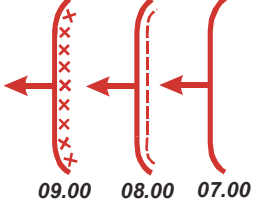



	<p>Кочующий танк (другое огневое средство – с соответствующим знаком)</p>
	<p>Подразделение в засаде (с указанием его принадлежности): 1 – в огневой засаде; 2 – в разведывательной засаде</p>
	<p>Граница полосы огня: 1 – основного сектора обстрела, 2 – дополнительного сектора обстрела</p>
	<p>Рубежи открытия огня: 1 – из ПТУР, 2 – из танковых пушек, 3 – из орудий БМП, 4 – из стрелкового оружия</p>
	<p>Сосредоточенный огонь мотострелковой роты с указанием его номера и участков огня взводов (танковой роты, мотострелкового, танкового и гранатометного взводов – с соответствующими надписями)</p>
	<p>Рубеж заградительного огня гранатометного взвода с указанием его номера и участков огня отделений</p>
	<p>Фронт (рубеж), занимаемый подразделениями сторон в бою</p>
	<p>Положения подразделения к определенному времени с соответствующими надписями и знаками</p>
	<p>Боевой порядок гранатометного взвода в пешем порядке (других подразделений – с соответствующими знаками)</p>
	<p>Направление наступления (атаки) и контратаки подразделения</p>

	<p>Ближайшая задача батальона: 1 – общее обозначение, 2 – мотострелкового батальона на БМП (на другой технике и танкового батальона – с соответствующими знаками). Ближайшая задача роты (взвода) – с двумя (одной) черточками</p>
	<p>Дальнейшая задача батальона: 1 – общее обозначение, 2 – танкового батальона (мотострелкового батальона на БМП и другой технике – с соответствующими знаками)</p>
	<p>Рубеж спешивания мотострелкового подразделения</p>
	<p>Рубеж посадки мотострелковых подразделений десантом на танки</p>
	<p>Рубеж развертывания в батальонные колонны. В ротные (взводные) колонны – с двумя (одной) черточками</p>
	<p>Исходный рубеж (пункт), рубеж (пункт) регулирования, исходный рубеж для форсирования</p>
	<p>Участок и пункты высадки морского десанта</p>
	<p>Разграничительные линии: 1 – между дивизиями (бригадами), 2 – между полками, 3 – между батальонами</p>
	<p>Рубеж вероятной встречи с противником</p>





	<p>Подразделение остановлено на достигнутом рубеже</p>
	<p>Подразделение отходит с занимаемого рубежа</p>
	<p>Район огневых позиций артиллерийского дивизиона с указанием расположения батарей (зенитного дивизиона – с соответствующими знаками и надписью)</p>
	<p>Артиллерийская батарея на огневой позиции (знак орудия – в зависимости от типа и калибра)</p>
	<p>Минометная батарея на огневой позиции (знак миномета – в зависимости от типа и калибра)</p>
	<p>Огонь по отдельной цели с указанием ее номера</p>
	<p>Удар ракетой в обычном снаряжении</p>
	<p>Сосредоточенный огонь с указанием номера цели (участка): 1 – ствольной артиллерии, 2 – реактивной артиллерии. Размеры цели (участка) – в масштабе карты</p>
	<p>Неподвижный заградительный огонь с указанием его условного наименования. Длина участка – в масштабе карты</p>
	<p>Район высадки тактического воздушного десанта на вертолетах с указанием боевого состава, времени и даты высадки</p>
	<p>Посадочная площадка (площадка приземления)</p>

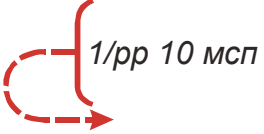





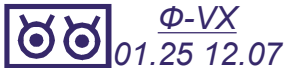

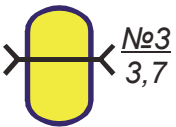
	<p>Участок форсирования части (подразделения). Указываются места и виды переправ, их количественные и качественные характеристики</p>
	<p>Колонна подразделения: 1 – общее обозначение, 2 – мотострелковой роты на БМП, 3 – танковой роты. Колонна батальона (взвода) – с тремя (одной) черточками</p>
	<p>Колонна подразделения рода войск (специальных войск): 1 – общее обозначение, 2 – артиллерийского дивизиона, 3 – зенитного ракетного дивизиона (других подразделений – с соответствующим знаком). Колонна батареи (роты) и взвода – соответственно с двумя и одной черточками</p>
	<p>Районы, занимаемые подразделениями: 1 – мотострелковым (танковым), разведывательным подразделением или подразделением тыла, 2 – подразделением рода войск или специальных войск. Возле надписи может наноситься знак, соответствующий технике или назначению подразделения</p>

Обеспечение боя

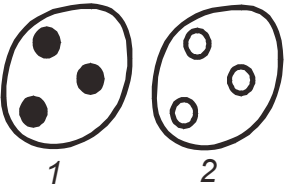
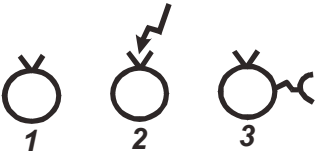
	<p>Разведывательный отряд (другие отряды, состоящие из подразделений специальных войск, – с соответствующими надписями возле знака)</p>
	<p>Боевой разведывательный дозор с указанием его принадлежности, времени и даты (РД – разведывательный дозор, ОфРД – офицерский разведывательный дозор, РГ – разведывательная группа, ИРД – инженерный, ХРД – химический разведывательный дозор)</p>
	<p>Подразделение (группа), проводящее поиск (налет), с указанием его принадлежности</p>

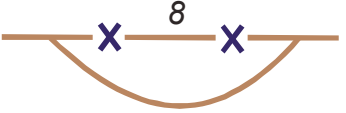
	<p>Дозорное отделение на БМП (на другой технике и дозорный танк – с соответствующими знаками и надписями)</p>
	<p>Место захвата пленного с указанием его принадлежности, времени и даты захвата</p>
	<p>Место изъятия документов убитого с указанием его принадлежности, времени и даты изъятия документов</p>
	<p>Пешие дозорные (2–3 военнослужащих)</p>
	<p>Секрет с указанием принадлежности</p>
	<p>Пешие патрульные (пунктиром указывается маршрут патрулирования)</p>
	<p>Сторожевой пост</p>
	<p>Район (зона) пожара и направление его распространения. Участок задымления – черным цветом</p>
	<p>Рубеж маскировки аэрозолями (дымами) с указанием подразделения, выполняющего дымопуск, времени и даты</p>
	<p>Применение зажигательного оружия с указанием средства применения, типа зажигательного вещества, времени и даты применения</p>
	<p>Ядерный удар с указанием мощности взрыва (40 кг), вида взрыва (В – воздушный, Н – наземный или надводный, П – подземный или подводный), времени и даты взрыва. Радиус внутреннего круга – сплошные разрушения, внешнего круга – поражения открыто расположенного личного состава</p>

	<p>Рубеж безопасного удаления (выступы – в сторону ядерного взрыва)</p>
	<p>Зоны радиоактивного заражения по данным радиационной разведки (А – умеренного, Б – сильного, В – опасного, Г – чрезвычайно опасного) с указанием мощности, вида, времени и даты взрыва</p>
	<p>Район разрушений от ядерного взрыва противника с указанием границ: сплошных разрушений (внутренняя окружность), сплошных завалов в лесах и населенных пунктах (средняя окружность), слабых разрушений (внешняя окружность) и при необходимости зоны нейтронного воздействия на открыто расположенный личный состав (пунктирной линией)</p>
	<p>Точка замера уровня радиации с указанием уровня радиации, времени и даты замера</p>
	<p>Ядерная мина противника с указанием мощности заряда (2 кт), глубины установки (10 м) или вида взрыва, времени и даты обнаружения (взрыва)</p>
	<p>Поле химических фугасов противника с указанием времени и даты обнаружения. Поле подорванных фугасов – закрашивается желтым цветом</p>
	<p>Участок местности (район), зараженный противником ОВ, с указанием средства применения (ав. – авиация, Р – ракеты, А – артиллерия, Ф – фугасы), типа ОВ, времени и даты применения (обнаружения), направления распространения зараженного воздуха (облака)</p>
	<p>Участок местности (район), зараженный противником биологическими (бактериальными) средствами, с указанием возбудителя, числа заболевших, времени и даты применения (обнаружения)</p>
	<p>Район специальной обработки с указанием его номера, времени и даты функционирования</p>
	<p>Дегазированный проход с указанием его номера и ширины (3,7 м)</p>

	<p>Рубеж минирования</p>
	<p>Проволочное ограждение (количество штрихов – число рядов)</p>
<p>XXX 2-400</p>	<p>Участок ограждений из ежей с указанием количества рядов (2) и протяженности (400 м)</p>
	<p>Противотанковое минное поле (размеры – в масштабе карты)</p>
	<p>Противопехотное минное поле (размеры – в масштабе карты)</p>
 <p>1 2</p>	<p>Минные поля, установленные средствами дистанционного минирования: 1 – противотанковое, 2 – противопехотное</p>
 <p>1 2 3</p>	<p>Фугасы: 1 – неуправляемый, 2 – управляемый по радио, 3 – управляемый по проводам</p>
	<p>Проход в ограждении с указанием его номера и ширины (10 м)</p>
	<p>Разрушенный противником мост (объект). Разрушенный (уничтоженный) объект (цель) противника перечеркивается красными линиями</p>
	<p>Разрушенный (неисправный) участок дороги с указанием его протяженности (0,8 км) и объезда</p>
	<p>Эскарп (контрэскарп) с указанием протяженности (0,5 км)</p>
	<p>Малозаметное ограждение (проволочная спираль, сеть на низких кольях, проволока внаброс). Для обозначения электризуемых ограждений ставится знак ....</p>
	<p>Противотанковый ров с указанием протяженности (0,7 км)</p>

	<p>Надолбы с указанием их вида (М – металлические, ЖБ – железобетонные), количества рядов (2) и протяженности (150 м)</p>
	<p>Минированный завал с указанием протяженности (0,4 км)</p>
	<p>Пункт водообеспечения (С – скважина, Р – родник, К – колодец) с указанием производительности (8 м<sup>3</sup>/ч)</p>
	<p>Маршрут движения с указанием его номера (8) и расстояния (100 км) от исходного рубежа (пункта)</p>
	<p>Сборный пункт поврежденных машин с указанием принадлежности (Д – дивизионный, П – полковой), номера и времени развертывания</p>
	<p>Ремонтно-эвакуационная группа на БТР (на танковом тягаче, БМП или автомобиле – с соответствующим знаком) с указанием принадлежности (П – полковая, Б – батальонная)</p>
	<p>Медицинский пункт полка с указанием принадлежности</p>
	<p>Медицинский пункт батальона с указанием принадлежности</p>
	<p>Медицинский пост роты с указанием принадлежности</p>
	<p>Стрелок-санитар</p>
	<p>Заправочный пункт батальона с указанием принадлежности (П – продовольственный пункт, Б – пункт боепитания)</p>
	<p>Пункт боепитания роты с указанием принадлежности</p>
	<p>Пункт обслуживания на маршруте движения (Г – заправки горючим, П – продовольственный, Т – технической помощи, О – отдыха и обогрева, с красным крестом – медицинский)</p>







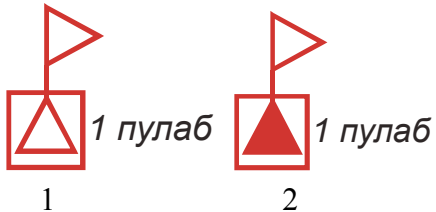
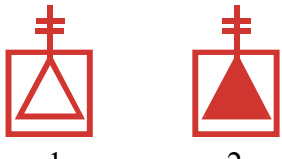

## Условные обозначения, применяемые в документах подразделений пулеметно-артиллерийских частей

### Пункты управления

 <p>1 пулаб      1 пулаб</p> <p>1                      2</p>	<p>Командно-наблюдательный пункт батальона, оборудованный: 1 – в сооружении из местных материалов, 2 – в сооружении из железобетонных элементов</p>
 <p>1                      2</p>	<p>Командно-наблюдательный пункт роты, оборудованный: 1 – в сооружении из местных материалов, 2 – в сооружении из железобетонных элементов. Командно-наблюдательный пункт взвода – с одной черточкой.</p>

### Долговременные огневые и фортификационные сооружения

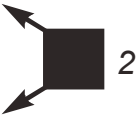
	<p>Артиллерийский полукапонир</p>
	<p>Пулемётный полукапонир</p>
 <p>2</p>	<p>Артиллерийский полукапонир, приспособленный для стрельбы из пулемета (2 – количество пулеметов, знак пулемета – в соответствии с установленным оружием)</p>
	<p>Артиллерийский козырек</p>
	<p>Сооружение для миномёта</p>
	<p>Танковая огневая точка</p>
	<p>Танковая башня</p>
 <p>СПС-3</p>	<p>Сборное железобетонное пулемётное сооружение (с указанием типа сооружения и количества амбразур)</p>

 <p>СПС-3</p>	<p>Сборное железобетонное пулемётное сооружение для крупнокалиберного пулемета (с указанием типа сооружения и количества амбразур)</p>
	<p>Монолитное пулемётное огневое сооружение (цифрой показано количество амбразур)</p>
	<p>Монолитное пулемётное огневое сооружение для крупнокалиберного пулемета</p>
 <p>“Бук”</p>	<p>Долговременное сооружение типа «БУК» с указанием типа сооружения</p>
	<p>Сооружение для автоматического гранатомета с указанием типа сооружения</p>
 <p>ЗСМ-2</p>	<p>Сооружение для противотанкового гранатомета с указанием типа сооружения</p>
 <p>ЗСМ-1</p>	<p>Сооружение для противотанкового ракетного комплекса с указанием типа сооружения</p>
	<p>Сооружение для переносного зенитного ракетного комплекса</p>
	<p>Огневое сооружение из местных материалов</p>
	<p>Блиндаж из сборных железобетонных элементов</p>
	<p>Укрытие из сборных железобетонных элементов</p>
	<p>Медицинский пункт батальона с указанием принадлежности</p>
	<p>Казарма (блиндаж) боевого дежурства</p>

## ПРИЛОЖЕНИЕ 3

### Международное гуманитарное право

**Международное гуманитарное право** представляет собой применяемую в период вооруженных конфликтов систему правовых принципов и норм, содержащихся в международных договорах (соглашениях, конвенциях, протоколах) или являющихся следствием установившегося обычая ведения боевых действий.

**Лица, находящиеся под защитой международного гуманитарного права:**

- жертвы вооруженных конфликтов;
- медицинский и духовный персонал;
- парламентарии и сопровождающие их лица;
- персонал гражданской обороны;
- персонал, отвечающий за защиту и охрану культурных ценностей;
- персонал, участвующий в гуманитарных акциях.

Нападение на таких лиц **ЗАПРЕЩАЕТСЯ!**

**Жертвы вооружённого конфликта** – раненые и больные, лица, потерпевшие кораблекрушение, пропавшие без вести, умершие (погибшие) и военнопленные, а также гражданские лица, находящиеся в районе боевых действий.

**Медицинский персонал** – лица, которые входят в состав медицинских формирований и назначены (постоянно либо на определенный период – временно) стороной, находящейся в военном конфликте, исключительно для медицинских целей (розыска, эвакуации, оказания помощи раненым, больным и лицам, потерпевшим кораблекрушение, а также для профилактики заболеваний), или для административно-хозяйственного обеспечения медицинских формирований, или для работы на санитарно-транспортных средствах и их административно-технического обеспечения.

Военный медицинский персонал может иметь личное стрелковое оружие для самообороны и защиты раненых и больных.

**Духовный персонал** – лица, которые выполняют исключительно религиозные (духовные) функции. Положения, относящиеся к защите медицинского персонала, применяются по аналогии и к духовному персоналу.

**Парламентарии** – это лица, назначенные своим командованием для ведения переговоров с командованием противника и являющиеся с белым флагом. Парламентарии, а также сопровождающие его лица (трубач, горнист или барабанщик, лицо, несущее флаг, и переводчик) пользуются правом на неприкосновенность.

**Персонал гражданской обороны** – это лица, занимающиеся решением гуманитарных задач по защите гражданского населения от опасностей боевых действий, оказывающие помощь в ликвидации последствий таких действий и обеспечивающие выживание гражданского населения.

**Персонал, отвечающий за защиту и охрану культурных ценностей**, – это лица, специально назначенные для выполнения указанных функций. Он может быть вооружен личным стрелковым оружием.

**Журналисты** – это лица, не входящие в состав вооруженных сил и находящиеся в служебных командировках в районах вооруженных конфликтов. Журналисты считаются гражданскими лицами и пользуются защитой, установленной международным гуманитарным правом, при условии, что они не совершают никаких действий, несовместимых с их статусом гражданских лиц.

**Объекты, находящиеся под защитой международного гуманитарного права:**

- медицинские формирования;
- санитарно-транспортные средства;
- гражданские объекты;
- культурные ценности;
- особо опасные объекты;
- объекты гражданской обороны;
- санитарные и безопасные зоны;
- необороняемые местности и демилитаризованные зоны.

Нападение на такие объекты *запрещается*, за исключением случаев, предусмотренных международным гуманитарным правом.

**Медицинские формирования** – медицинские части, подразделения и учреждения, предназначенные для медицинских целей.

**Санитарно-транспортные средства** – любой наземный, воздушный или морской транспорт, используемый исключительно для медицинских (санитарных) перевозок и находящийся под контролем органов власти стороны, участвующей в вооруженном конфликте.

Медицинские формирования и санитарно-транспортные средства могут охраняться караулом или конвоем.

**Гражданские объекты** – объекты, которые не являются военными. В случае сомнения в том, не используется ли объект, который обычно предназначен для гражданских целей, в военных целях, объект считается гражданским.

**Культурные ценности** – объекты, являющиеся культурным и духовным наследием и имеющие важное значение для народов. К ним относятся:

- движимые и недвижимые ценности: памятники архитектуры или истории, произведения искусства; места археологических раскопок; ан-

самбли зданий, которые в целом представляют исторический или художественный интерес;

- здания, предназначенные для сохранения движимых культурных ценностей (музеи, библиотеки, архивы);
- центры, в которых находится значительное количество объектов, представляющих культурную ценность.

Культурные ценности не должны использоваться в военных целях.

**Культурные ценности, имеющие специальную защиту**, – культурные ценности, занесенные в Международный реестр культурных ценностей. С момента включения их в данный Реестр стороны, находящиеся в конфликте, воздерживаются от любого враждебного акта, направленного против них, а также от использования таких ценностей и прилегающих участков местности в военных целях.

**Особо опасные объекты** – атомные электростанции, дамбы, плотины, разрушение которых может вызвать освобождение из-под контроля опасных разрушительных факторов и тяжелые последующие потери среди гражданского населения.

Эти объекты не должны становиться объектом нападения даже в тех случаях, когда они являются военными объектами, если нападение на них может повлечь вышеуказанные последствия



Особо опасный объект теряет свой иммунитет (статус), если он обеспечивает регулярную, существенную и непосредственную поддержку боевым действиям противника (в отношении плотин и дамб это возможно только в том случае, если такая поддержка отличается от их обычного режима функционирования), причем поражение данного объекта является практически единственно возможным способом прекратить такую поддержку.

**Объекты гражданской обороны** – организации (формирования) гражданской обороны, их материальная часть, здания (убежища) и другие сооружения, исключительно используемые для выполнения задач гражданской обороны.

**Санитарные и безопасные зоны (местности)** – зоны, созданные исключительно для защиты раненых и больных, а также персонала, на который возложена организация таких зон (местностей), управление ими и уход за лицами, которые будут там сосредоточены.

**Необороняемая местность** – объявленный одной из сторон, находящихся в конфликте, любой населенный пункт, расположенный в районе боевых действий или вблизи него, который открыт для оккупации противной стороной. Из необороняемой местности должны быть выведены все комбатанты и подвижные военные объекты; размещенные в ней стационарные военные объекты не должны использоваться во враждебных целях; власти и население должны воздерживаться от враждебных действий, а всякая военная деятельность должна быть прекращена.

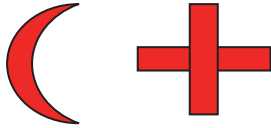
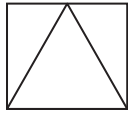
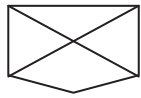
**Относись с уважением к лицам и объектам,  
обозначенным этими эмблемами и знаками**

	<p>Медицинский, духовный персонал, медицинские или гуманитарные формирования, санитарно-транспортные средства, сотрудники международных и национальных гуманитарных организаций</p>
	<p>Персонал и объекты гражданской обороны</p>
	<p>Культурные ценности</p>
	<p>Белый флаг (флаг парламентаря, используемый для переговоров)</p>

**Демилитаризованная зона** – зона, из которой по соглашению между сторонами, находящимися в конфликте, выведены все комбатанты и подвижные военные объекты, а размещённые в ней стационарные военные объекты, не используются во враждебных целях, власти и население воздерживаются от враждебных действий, а всякая военная деятельность прекращена.

**Военные объекты** – подразделения вооруженных сил (личный состав, оружие и военная техника), за исключением медицинских формирований и санитарно-транспортных средств; объекты (сооружения, здания), используемые (подготовленные к использованию) в военных целях; иные объекты, которые своим характером, значением, размещением или использованием вносят эффективный вклад в боевые действия и чье полное или частичное разрушение, захват или нейтрализация в данных условиях обстановки дает явное военное преимущество.

Военные объекты считаются законными целями для нападения, за исключением случаев, когда такие объекты относятся к категории особо опасных объектов. Военный объект остается таковым даже в том случае, если на нем находятся гражданские лица.

**Комбатанты** (воюющие) – лица из состава вооруженных сил стороны, находящейся в международном вооруженном конфликте (за исключением военно-медицинского и военно-духовного персонала).

Комбатанты имеют право принимать непосредственное участие в боевых действиях и в случае захвата противником получать статус военнопленного. Комбатанты обязаны соблюдать в своих действиях нормы международного гуманитарного права и отличать себя от гражданского населения, по крайней мере, открытым ношением оружия в ходе боя или находясь на виду у противника перед вступлением в бой.

**Гражданское лицо** – любое лицо, находящееся в районе боевых действий, не входящее в состав вооруженных сил и воздерживающееся от любых враждебных действий. В случае сомнения в отношении того, является какое-либо лицо гражданским, оно считается гражданским.

**Гражданское население** – население, состоящее из гражданских лиц. Наличие среди гражданского населения отдельных лиц, которое не подпадает под определение гражданских лиц, не лишает население гражданского статуса и защиты, предоставляемой международным гуманитарным правом.

## ПРИЛОЖЕНИЕ 4

### Порядок разработки и ведения боевых документов

1. Боевые документы могут быть текстовыми, графическими или табличными. Они изготавливаются вручную или с помощью технических средств и оформляются на бумаге, кальке, топографических (специальных) картах (планах, схемах), микродиапозитивах, микрофильмах, фотоснимках, фотограммах, а также фиксируются на промежуточных носителях (перфокартах, перфолентах, магнитных дисках, магнитных лентах и др.).

2. В батальоне (роте) разрабатываются обычно графические боевые документы на топографических картах, бумаге или кальке. Полученные и отданные боевые приказы и распоряжения записываются, как правило, в рабочих тетрадях или на обороте топографических карт.

3. При разработке и ведении боевых документов необходимо соблюдать следующие правила:

- каждый боевой документ должен иметь служебный заголовок и подпись с указанием должности, воинского звания и фамилии лица, подписавшего документ: в заголовке письменного боевого документа, кроме наименования документа, указываются порядковый номер документа, место пункта управления, время и дата его составления (подписи), масштаб и год издания карты, по которой документ разработан;

- населенные пункты и местные предметы, рубежи, районы сосредоточения (расположения) или действий своих подразделений указываются начиная с правого фланга, а противника – с его левого фланга; рубежи указываются двумя, районы (опорные пункты) – тремя пунктами; названия населенных пунктов, рек и других местных предметов указываются в именительном падеже;

- разграничительные линии указываются не менее чем тремя пунктами, один из которых должен быть на переднем крае: в обороне и в наступлении – из тыла в сторону противника, при отходе – от противника в направлении отхода. Линии указываются сначала справа, затем слева: в обороне – на предельную досягаемость своих огневых средств, в наступлении – на глубину боевой задачи; разграничительные линии в тыл указываются на глубину боевого порядка;

- направление наступления указывается несколькими пунктами на всю глубину боевой задачи;

- маршрут движения указывается названиями местных предметов или населенных пунктов: первый – на исходном рубеже (пункте), затем – наиболее важные, через которые проходит маршрут, и последний – в районе сосредоточения или на рубеже перехода в атаку;



- данные обстановки наносят на карту установленными условными знаками, тонкими линиями, не забывая топографическую основу карты и надписи на ней; задачи и положения подразделений, а также вооружение и техника наносятся, как правило, знаками общего обозначения; при отсутствии необходимых знаков допускается применять дополнительные знаки с пояснением на карте (схеме);
- положение своих войск, их задачи и действия обозначаются красным цветом, ракетных войск, артиллерии, войск ПВО и специальных войск – черным цветом;
- положение и действия войск противника обозначаются синим цветом;
- нумерация, наименование частей (подразделений) и пояснительные надписи своих войск наносятся черным цветом, противника – синим;
- сокращения организационно-штатных формирований подразделений и частей – только строчными (малыми) буквами;
- при одноцветном исполнении графических документов все условные знаки и надписи наносятся черным цветом, знаки условных обозначений противника – двойной линией;
- условные знаки войск, вооружения и техники наносятся на карту (схему) в соответствии с действительным положением их на местности и располагаются по направлению действий или ведения огня; внутри или рядом с условными знаками при необходимости указываются количество и тип вооружения и техники;
- для обозначения войск противника применяются те же условные знаки, что и для своих войск, с необходимыми надписями;
- источники получения сведений о противнике обозначаются черным цветом, при этом наименования источников пишутся начальными буквами, например: наблюдение – Н, показания пленных – П, документы противника – ДП, войсковая разведка – ВР, воздушная разведка – ВЗР, артиллерийская разведка – АР, инженерная разведка – ИР, радиационная, химическая и биологическая разведка – РХБР; время и дата получения сведений о противнике подписываются под обозначением источника или в строку; сведения, требующие проверки, отмечаются знаком вопроса;
- второстепенные данные, а также данные, которые невозможно изобразить условными знаками, записываются на полях карты, в пояснительной записке (легенде) или в рабочей тетради;
- расположение и действия войск наносятся условными знаками сплошной линией, а предполагаемые или намечаемые действия, строящиеся дороги, аэродромы и другие сооружения – прерывистой линией (пунктиром); запасные районы расположения войск и запасные позиции обозначаются прерывистой линией (пунктиром) с буквой «З» внутри знака или рядом с ним; ложные районы, рубежи, ложные сооружения и объекты обо-

значаются зеленым цветом и дополняются буквой «Л» внутри знака или рядом с ним;

- при нанесении на карту (схему) положения подразделений к разному времени условные знаки дополняются штрихами, пунктирными линиями, точками, другими значками или подтушевываются разными цветами; время, к которому относится то или иное положение войск, указывается под наименованием подразделения или в строку;

- все надписи располагаются параллельно нижнему (верхнему) обрезу карты (схемы); буквы и цифры пишут без связок, сообразуя их размер с масштабом карты и войсковой инстанцией; надписи могут быть сделаны на свободном месте карты (схемы) со стрелкой к условному знаку;

- графический документ, выполненный на прозрачной основе по карте, должен иметь не менее трех пунктов (для последующего совмещения), расположенных, как правило, по углам внутренней рамки листа карты или в пересечении координатной сетки, масштаб, номенклатуру и год издания карты, по которой он изготовлен, а выполненный в произвольном масштабе и не имеющий координатной сетки – стрелку для обозначения направления север – юг.

## ПРИЛОЖЕНИЕ 5

### Оборудование позиции в инженерном отношении

**Окоп для стрельбы из стрелкового оружия лежа** отрывается стрелком малой пехотной лопатой под огнем противника. Объем вынутаго грунта **0,3 куб. м.** Время на отрывку **25–60 мин.** По возможности развивается в окоп для стрельбы с колена.

**Окоп для стрельбы из стрелкового оружия с колена**, как правило, является развитием окопа для стрельбы лежа. Отрывается малой пехотной лопатой. Объем вынутаго грунта **0,8 куб. м.** Время на отрывку **50–150 мин.** По возможности развивается в окоп для стрельбы стоя.



Рис. П5.1. Порядок работы солдата по отрывке окопа для стрельбы лежа в условиях огневого воздействия противника

**Окоп для стрельбы из стрелкового оружия стоя** может стать развитием окопа для стрельбы с колена или же отрываться сразу. Объем вынутого грунта **1,4 куб. м.** Время на отрывку малой пехотной лопатой **120–250 мин**, большой саперной лопатой **1,4 ч.** В дальнейшем из правого заднего угла окопа начинается отрывка участка траншеи к соседу справа.



Рис. П5.2. Окоп для стрельбы из стрелкового оружия:  
1 – лежа, 2 – с колена, 3 – стоя

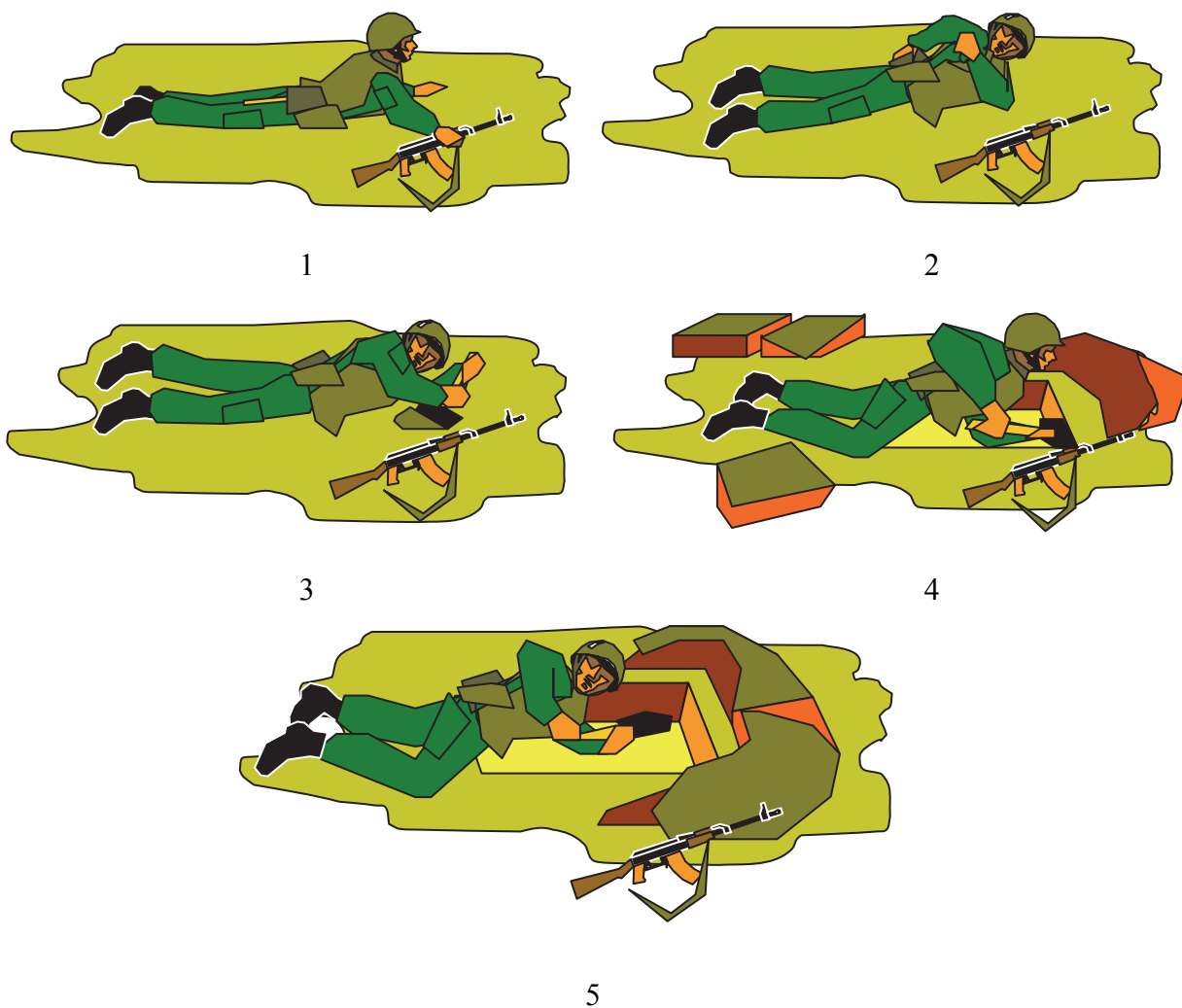

Рис. П5.3. Окоп для стрельбы из пулемета стоя

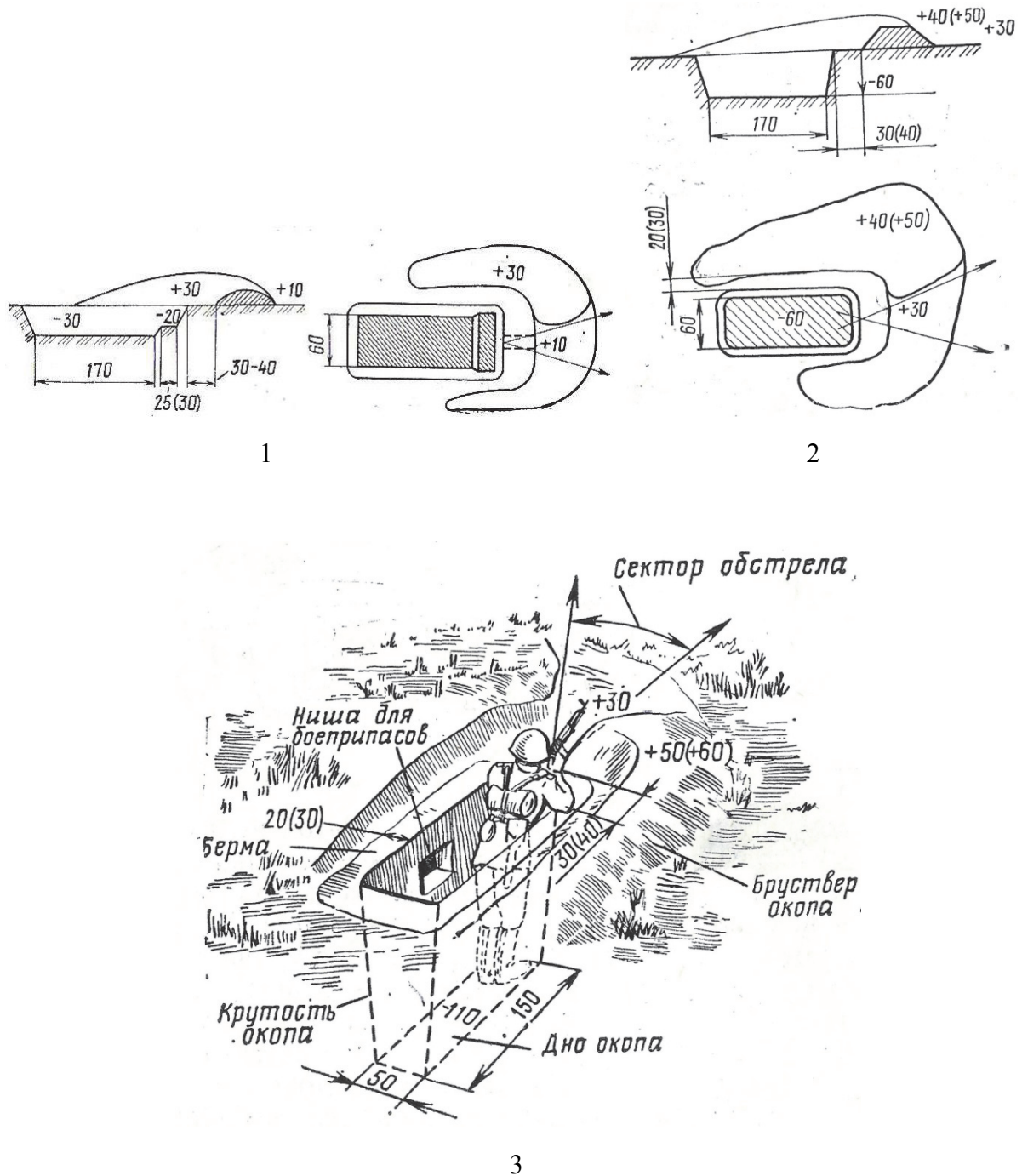

Рис. П5.4. Окоп для стрельбы из противотанкового гранатомёта



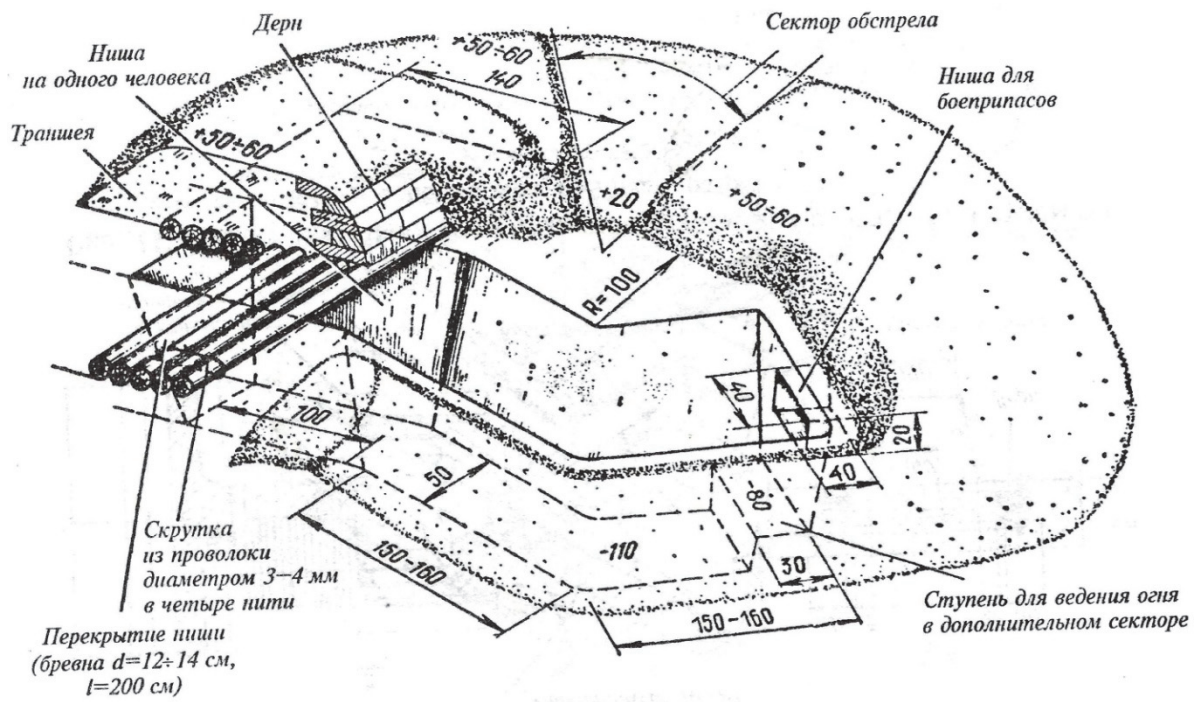

Рис. П5.5. Укрытие для БМП (БТР) Размеры укрытия:  $a = 3,5$  м;  $b = 6$  м;  $h = 1,5$  м.

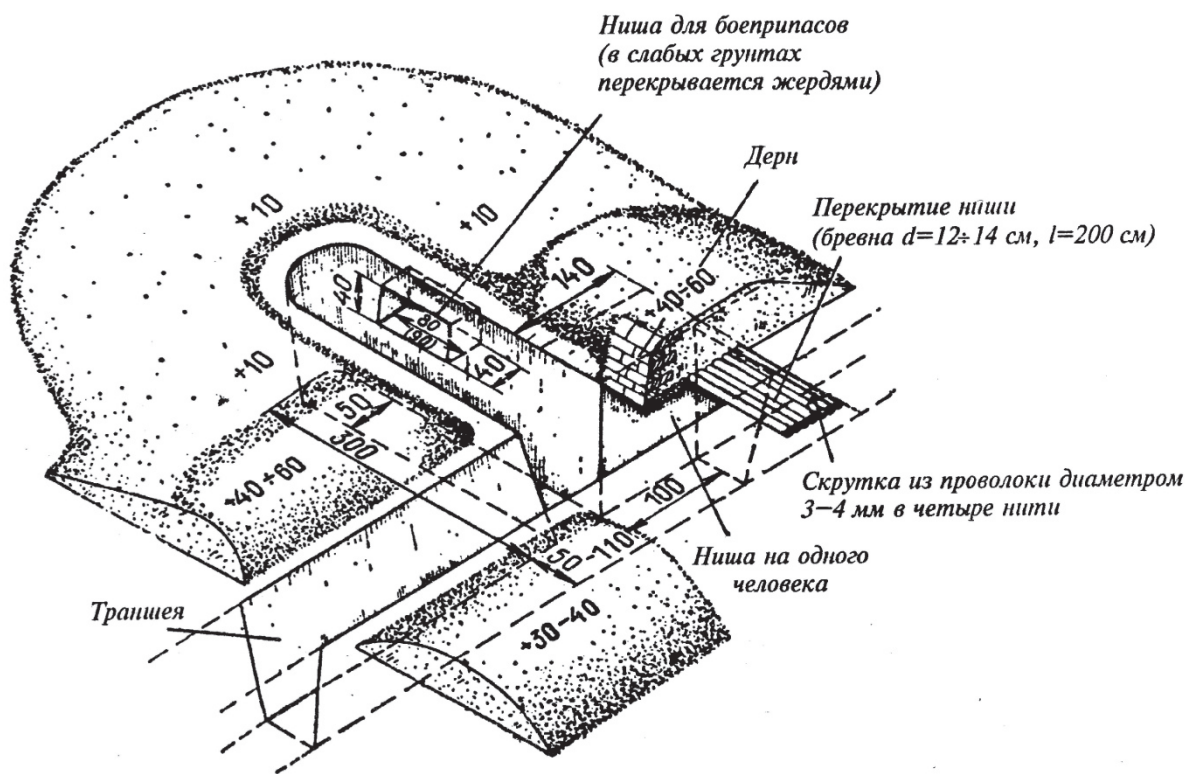

Рис. П5.6. Расчистка местности

На боевой позиции отделения **в первую очередь:**

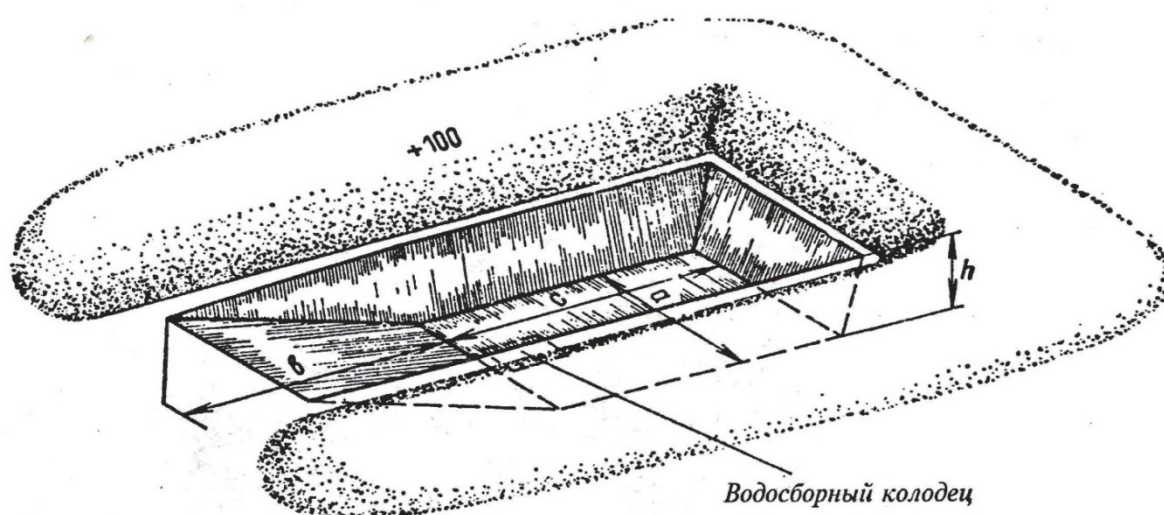
- расчищаются полосы обзора и обстрела и устанавливаются инженерные заграждения перед передним краем боевой позиции отделения;
- последовательно отрываются одиночные (парные) окопы для стрелков, пулеметчика, снайпера и гранатометчика, оборудуются противоосколочные козырьки;
- на основной огневой позиций бронетранспортера отрывается окоп;
- далее окопы на позиции мотострелкового отделения соединяются в окоп на отделение.

**Во вторую очередь:**

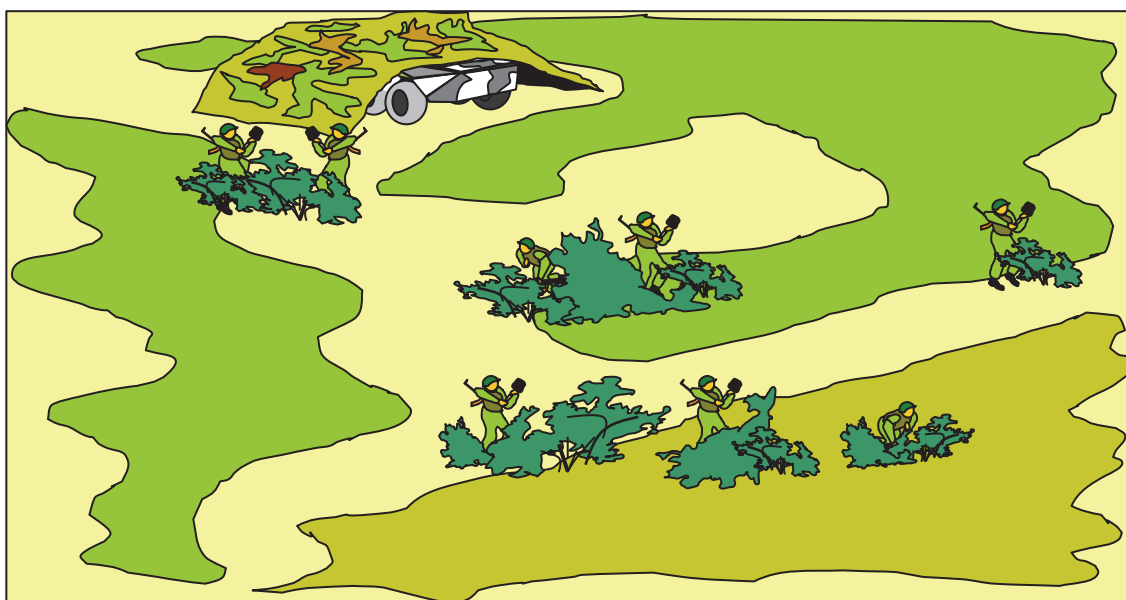
- оборудуются бойницы или примкнутые ячейки, пулеметная площадка и окоп для гранатомётчика на запасных огневых позициях;
- отрывается ход сообщения к огневой позиции бронетранспортера;
- отрывается окоп на запасной (временной) огневой позиции бронетранспортера;
- устраивается блиндаж на отделение, экипаж бронетранспортёра;
- отрывается сплошная траншея в пределах взводного опорного пункта, а затем и ротного;
- наращиваются инженерные заграждения перед передним краем, на флангах и в промежутках между соседними опорными пунктами.

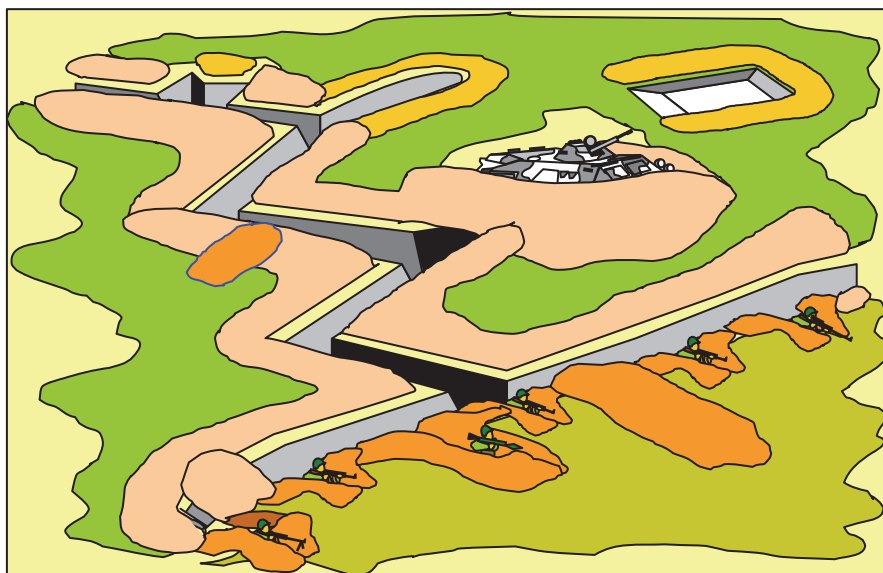

*а*

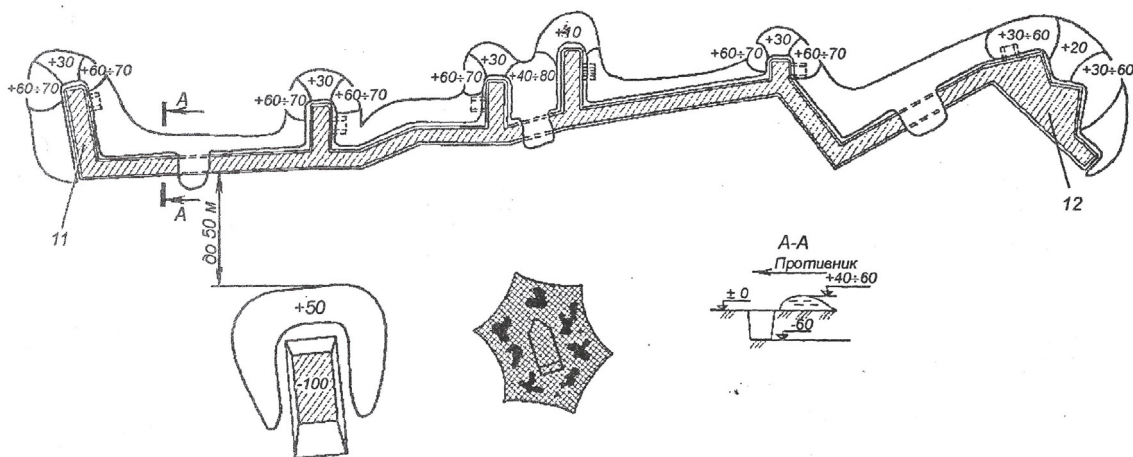

*б*

Рис. П5.7. Боевая позиция отделения: *а* – расположение мсо на местности; *б* – схема расположения мсо



Рис. П5.8. Отхожее место



Рис. П5.9. Перекрытая щель на отделение

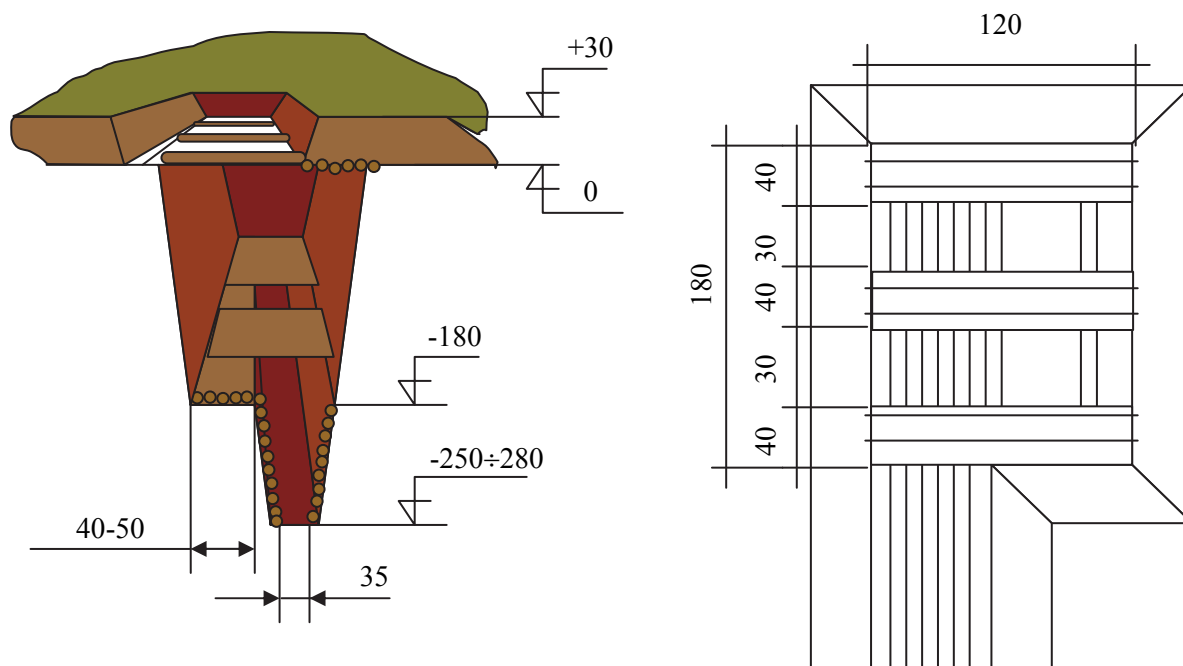

**В дальнейшем:**

- позиции отделения и огневых средств совершенствуются в боевом и хозяйственном отношении;
- ход сообщения в тыл приспособливается для ведения огня;
- устраиваются подбрустверные противоосколочные ниши;
- оборудуются ложные огневые позиции, участки траншей и другие объекты, подготавливаются пути маневра на запасные (временные) огневые позиции.

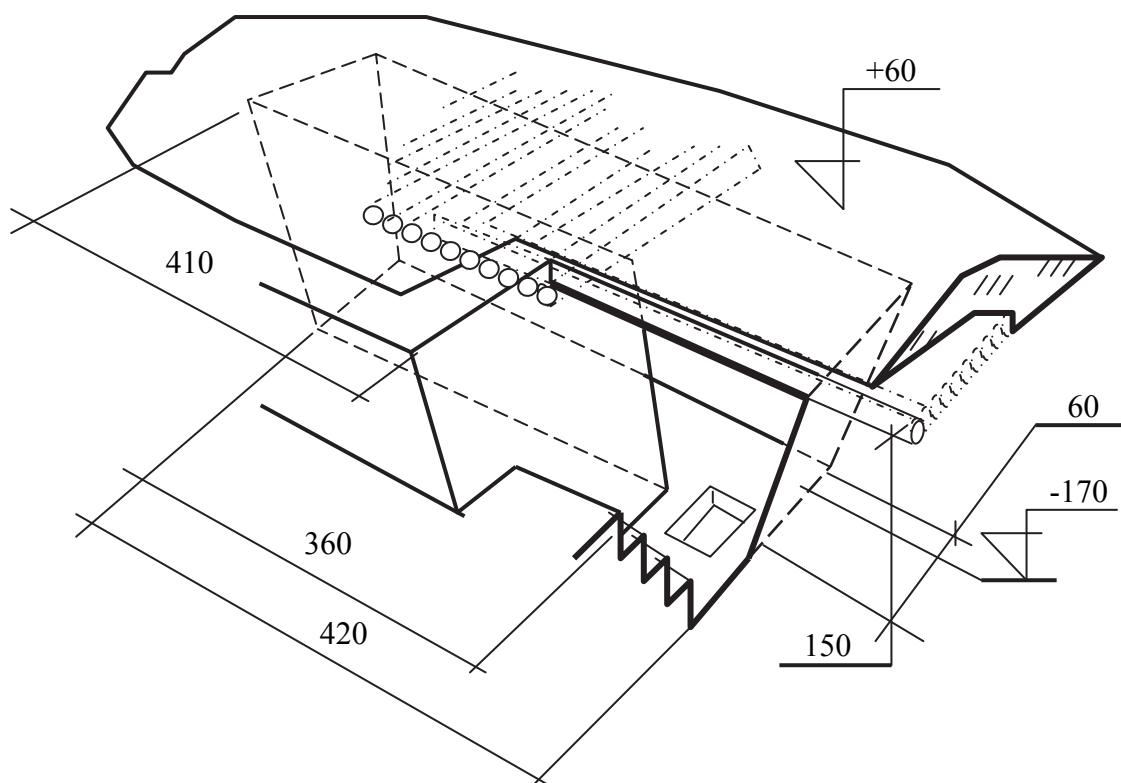
**При переходе к обороне в условиях непосредственного соприкосновения с противником** инженерное оборудование позиции отделения начинается немедленно после уточнения на местности командиром взвода позиций отделений, огневых позиций бронетранспортеров и других огневых средств. Оно осуществляется скрытно, в той же очередности, в сжатые сроки и с полным напряжением сил. Взвод оборудует опорный пункт, как правило, под прикрытием своего огня, а также огня приданных и поддерживающих средств.

Все сооружения на позиции отделения должны быть подготовлены для защиты от зажигательного оружия и тщательно замаскированы, для чего окопы оборудуются отводными канавками и используются табельные средства пожаротушения и маскировки и местные материалы.

В целях защиты от высокоточного оружия в окопах над бронетранспортерами создаются маски, устраиваются экраны и козырьки. Одновременно по плану старшего командира устанавливаются отражатели и тепловые имитаторы (ловушки).

## ПРИЛОЖЕНИЕ 6

### Характеристики инженерных работ

Таблица П6.1

Размер окопа

Окоп	Объем вынутаго грунта, м <sup>3</sup>	Размер окопа, м					Требуется на отрывку		
		а	б	в	h	h брус	вручную, чел.-ч	средствами механизации	
								чел.-ч	м/ч
Для танка с круговым обстрелом	28	4	6	2	1	0,5	35	5	0,6 (БТУ)
Для бронетранспортера	48	3,5	6	5,6	1,5	0,6	65	12	0,6 (ПЗМ)
Для боевой машины пехоты	24	3	4,2	1,6	0,8	0,7	32	8	0,3 (ПЗМ)

Таблица П6.2

Наименьшая толщина закрытий от ружейно-пулеметного огня (неброневых пуль)

№ п/п	Грунт и материал	Толщина, м	№ п/п	Грунт и материал	Толщина, м
1	Стальная броня	0,010	9	Болотистый	2,10
2	Железные листы	0,025	10	Торф	2,80
3	Кирпичная кладка	0,50	11	Снег	3,50
4	Сухой песок в мешках	0,50	12	Мерзлый	0,90
5	Каменистый	0,70	13	Дерево твердых пород	1,20
6	Песчаный	0,90	14	Дерево средних пород	1,20
7	Растительный	1,20	15	Фашины	1,50
8	Глинистый	1,60			

Таблица П6.3

Расчистка обзора и обстрела

№ п/п	Наименование работы	Объем работы, м <sup>2</sup>	Время, ч
1	Скосить хлеб или траву	200	1
2	Вырубить кустарник средней густоты	100	2
3	Вырубить лес средней густоты	100	4
4	Разобрать деревянный забор	10	1
5	Разобрать бревенчатое жилое строение	30	150
6	То же, нежилое	50	150
7	Разобрать кирпичную кладку	10	30

Примечание: Со средствами механизации объем работы увеличивается в 2 раза. В условиях поспешной организации обороны расчистка обзора и обстрела производится в течение первого часа от начала работы.

Таблица П6.4

## Успех отрывки в различных грунтах

№ п/п	Грунт	Один боец отрывает м <sup>3</sup>	
		саперной лопатой	малой лопатой
1	Глинистый	0,5	0,3
2	Растительный	1	0,5
3	Песчаный	1,25	0,75
4	Хрящеватый	0,25	–

Примечание: 1. В зимних условиях успех отрывки в мерзлых грунтах снижается в 2–3 раза и больше. 2. При отрывке окопа на отделение сапёрными лопатами требуется 6–8 ч и 1 ч на маскировку. 3. Со средствами механизации успех работы повышается в 2 раза. 4. При отрывке окопов в мерзлом грунте, кроме сапёрных лопат, применяются кирко-мотыги и ломы. При этом успех работы повышается в 2–3 раза.

Таблица П6.5

## Приспособление местных предметов к обороне

№ п/п	Наименование работ	Успех работы малыми лопатами	
		число бойцов	время в часах
1	Приспособление воронки от снаряда под стрелковую ячейку стоя	2	0,5
2	Приспособление воронок от снарядов на отделение	Отделение	2
3	Приспособление канавы на отделение	Отделение	1
4	Приспособление каменной стены для стрельбы, 1 пог. м	1	1
5	То же, в два яруса, 1 пог. м	2	1,5

Примечание: Время указано с маскировкой подручными средствами. При устройстве ячеек и окопов в скалистом и каменистом грунтах с применением кирко-мотыг, ломов, металлических клиньев и земляных мешков требуется времени в 2,5 раза больше по сравнению с нормами табл. П6.5 и П6.6. На болотистом грунте (бруствер из наносного грунта) с применением земляных мешков – в 2 раза больше, в лесу – в 1,5 раза.

Таблица П6.6

## Ходы сообщения

№ п/п	Профиль	Число бойцов	Успех отрывки 1 пог. м саперной лопатой
1	Движение во весь рост	1	1
2	Согнувшись	1	0,75
3	Для переползания	1	0,50

Примечание: 1. Успех отрывки в мерзлом грунте уменьшается в 2–3 раза (с применением инструмента, указанного в табл. П6.6). 2. При использовании средств механизации успех отрывки ходов сообщения увеличивается в 3 раза.

Таблица П6.7

## Размеры окопов

Окоп	Объем вынутого грунта, м <sup>3</sup>	Размер окопа, м					Время, требуемое на отрывку			
		а	б	в	h	h брус	вруч- ную, чел.-ч	средствами механизации		
								чел.-ч	м/ч	
Для танка с круговым обстрелом	28	4	6	2	1	0,5	35	5	0,6 (БТУ)	
Для бронетранспортера	48	3,5	6	5,6	1,5	0,6	65	12	0,6 (ПЗМ)	
Для боевой машины пехоты	24	3	4,2	1,6	0,8	0,7	32	8	0,3 (ПЗМ)	

Таблица П6.8

## Размеры ячеек, окопов в ходах сообщения

Наименование постройки	Размер, м				Примечание
	глубина	бруствер	ширина		
			поверху	понизу	
Ячейки стрелковые, пулеметные и гранатометные					Площадки: станкового пу- лемета 1,40×0,70; ручного 1,00×0,50; гранатомета 1,50×0,50
Лежа	0,20	0,20	1,00–1,20	–	
С колена	0,60	0,30	0,90–1,00	0,70	
Стоя	1,10	0,30	0,90–1,00	0,50–0,60	
Ходы сообщения для движения					Для передви- жения пулемета ход сообщения должен иметь ширину повер- ху 1,20–1,30, понизу – 0,75
Переползанием	0,60	0,30	0,80–0,90	0,70	
Согнувшись	1,10	0,30	0,80–0,90	0,60	
В полный рост	1,50	0,40	0,90–1,00	0,50	

**Примечание:** 1. Соединительный ход окопа, обеспечивающий сообщение внутри отделения, устраивается примерно таких же размеров, как и ход сообщения. Соединительные ходы отрываются и маскируются в течение первых 8–10 ч от начала работ. 2. Размеры ячеек окопа те же, что и индивидуальных. Расстояние между ячейками в окопе не менее 4 м. Общая длина окопа на стрелковое отделение по прямой 25–30 м, по линии начертания 40–50 м.

Таблица П6.9

Нормы времени и материалов на усовершенствование ячеек, окопов  
и ходов сообщения

№ п/п	Наименование работы	Материал					Успех работы		Сред- ний вес мате- риала, кг
		доски 3–5 см	жер- ди 5– 10 см	накат- ник 15– 17 см	про- во- лока	хво- рост, м <sup>3</sup>	число бойцов, ед.	вре- мя, ч	
		погонных метров							
1	Покрытая бойница	6	5	1			1	0,75	60
2	Ниша для боеприпа- сов из жердей		8				1	1,5	50
3	То же из досок	12					1	2	30
4	Одетая ниша для бой- цов	20					2	3	50
5	Одежда ячейки хворостом 1 пог. м		9			0,25	1	2	100
6	Одежда крутости око- па и хода сообщения хворостом 1 пог. м		8		12	0,25	2	1,33	100
7	То же плетнем 1 пог. м		8		12	0,25	2	2	100
8	То же жердями 1 пог. м		24		12		2	1	150
9	Перекрытие хода со- общения 1 пог. м		20				1	1	120
10	Отхожие ровики 1 пог. м	2	22				2	4	150

Таблица П6.10

Нормы времени и материалов на устройство щелей,  
блиндажей и заслонов

№ п/п	Наименование работы	Материал					Успех работы		Сред- ний вес мате- риала, кг
		доски 3–5 см	жер- ди 8– 10 см	накат- ник 15– 17 см	гор- были	хво- рост, м <sup>3</sup>	число бойцов, ед.	вре- мя, ч	
		погонных метров							
1	Открытая щель 1 пог. м						1	2	
2	Одежда крутости ще- ли досками 1 пог. м	20	6				2	1	50
3	Щель с легким по- крытием 1 пог. м			25			2	2,5	400
4	Подбрустверный блин- даж на 3–5 бойцов			50	7		4	3	800

П р и м е ч а н и е: Размеры щели: глубина 2,0–2,5 м, ширина поверху 1,20–1,40, понизу 0,40 м. Щели отрываются и маскируются в течение первых 4–5 ч от начала работ.

Таблица П6.11

Нормы времени и материалов на устройство простейших  
наблюдательных пунктов

№ п/п	Наименование работы	Материал, пог. м					Успех работы		Средний вес материала, кг
		бревна 20 см	накатник 15–17 см	горбыли 20 см	жерди 5–8 см	доски 2–3 см	число бойцов, ед.	время, ч	
1	Открытый НП на 3–4 чел.						4	1,5	
2	НП с покрытием и смотровой щелью	8	35		35	8	4	3,7	1 000

Примечание: 1. На маскировку дополнительно 10 мин (к п. 1). 2. В п. 2 время указано при готовом материале.

## ПРИЛОЖЕНИЕ 7

### Нормативы, отрабатываемые на занятиях по одиночной подготовке солдата

#### 1. По тактической подготовке

#### Норматив № 10. Передвижение на поле боя (скрытное выдвижение к объекту противника)

А) Перебежками.

*Условия выполнения норматива:* военнослужащий (подразделение) преодолевает участок местности глубиной 300 м короткими перебежками (в отделениях по одному).

Оценочные показатели по времени

Категория	Оценка		
	«Отлично»	«Хорошо»	«Удовлетв.»
Военнослужащий Отделение	2 мин 20 с 2 мин 45 с	2 мин 30 с 3 мин	3 мин 3 мин 30 с

**П р и м е ч а н и е:** Оценка снижается на один балл:  
– если длина перебежки между остановками более установленной;  
– если военнослужащий во время остановки после перебежки не отполз в сторону и не изготовился для ведения огня;  
– если для остановок при перебежке не использовались имеющиеся укрытые места (укрытиями).

Б) Переползанием.

*Условия выполнения норматива:* военнослужащий (отделение) преодолевает участок местности глубиной 50 м переползанием по-пластунски.

Оценочные показатели по времени

Категория	Оценка		
	«Отлично»	«Хорошо»	«Удовлетв.»
Военнослужащий Отделение	1 мин 50 с 2 мин	2 мин 2 мин 10 с	2 мин 25 с 2 мин 35 с

**П р и м е ч а н и е:** Оценка снижается на один балл, если голова и тело при переползании поднимаются от земли.

### Норматив № 11. Доставка боеприпасов под огнём противник.

*Условия выполнения норматива:* военнослужащий находится в положении для стрельбы лёжа. Патронный ящик (вес **30 кг**) лежит рядом с ним. По команде «**ВПЕРЁД**» военнослужащий берёт ящик и переползает на боку участок **20 м**.

Оценочные показатели по времени

Оценка		
«Отлично» 35 с	«Хорошо» 40 с	«Удовлетв.» 50 с

### Норматив № 13. Посадка личного состава в БТР, (МТ-ЛБв) на месте

*Условия выполнения норматива:* Подразделение построено у машин. Крышки люков (двери) машин сняты со стопоров. Посадка осуществляется в соответствии с требованиями Строевого устава Вооруженных сил РФ. Время отсчитывается от команды (сигнала) «**ПО МЕСТАМ**» до закрытия крышек люков (дверей) на замок.

При выполнении норматива личным составом, одетым в теплую зимнюю одежду или обувь (валенки), время увеличивается на **3 с**.

Оценочные показатели по времени

Категория	Оценка		
	«Отлично»	«Хорошо»	«Удовлетв.»
Отделение	$\frac{12 \text{ с}}{10 \text{ с}}$	$\frac{13 \text{ с}}{11 \text{ с}}$	$\frac{15 \text{ с}}{13 \text{ с}}$
	$\frac{13 \text{ с}}{11 \text{ с}}$	$\frac{14 \text{ с}}{12 \text{ с}}$	$\frac{16 \text{ с}}{15 \text{ с}}$

**Примечание:** В числителе даны показатели для БТР, в знаменателе – для МТ-ЛБв.

### Норматив № 14. Высадка личного состава из БТР, (МТ-ЛБв) на месте

*Условия выполнения норматива:* Личный состав в машинах на своих местах. Крышки люков (двери) машин закрыты на замки. Высадка осуществляется в соответствии с требованиями Строевого устава Вооруженных сил РФ. Время отсчитывается от команды (сигнала) «**К МАШИНАМ**» до выстраивания подразделения у машин.



При выполнении норматива личным составом, одетым в теплую (зимнюю) одежду или обувь (валенки), время увеличивается на **2 с**.

Оценочные показатели по времени

Категория	Оценка		
	«Отлично»	«Хорошо»	«Удовлетв.»
Отделение	$\frac{10 \text{ с}}{9 \text{ с}}$	$\frac{11 \text{ с}}{10 \text{ с}}$	$\frac{13 \text{ с}}{12 \text{ с}}$
Взвод	$\frac{11 \text{ с}}{10 \text{ с}}$	$\frac{12 \text{ с}}{11 \text{ с}}$	$\frac{14 \text{ с}}{13 \text{ с}}$

Примечание: В числителе даны показатели для БТР, в знаменателе – для МТ-ЛБв.

### **Норматив № 15. Посадка мотострелкового подразделения десантом на танк (танки)**

*Условия выполнения норматива:* Задача поставлена. Экипаж и десант построены у танка (танков). Танковый шлем с гарнитурой для командира десанта находится на башне танка. Вывод ТПУ закрыт крышкой. Посадка осуществляется в соответствии с требованиями Строевого устава ВС РФ. Командир десанта входит в связь с командиром танка и докладывает о готовности десанта к движению.

Время отсчитывается от команды (сигнала) «**ПО МЕСТАМ**» до начала движения танка (танков).

Оценочные показатели по времени

Категория	Оценка		
	«Отлично»	«Хорошо»	«Удовлетв.»
Отделение	18 с	20 с	22 с
Взвод	20 с	22 с	25 с

### **Норматив № 19. Развертывание из предбоевого порядка в боевой порядок**

*Условия выполнения норматива:* Подразделение наступает в предбоевом порядке. Развертывание в боевой порядок осуществляется в соответствии с требованиями Боевого устава (ч. II и III). Время отсчитывается от команды (сигнала) на развертывание до принятия подразделением боевого порядка на установленных интервалах и дистанциях.

## Оценочные показатели по времени при действиях в пешем порядке

Категория	Оценка		
	«Отлично»	«Хорошо»	«Удовлетв.»
Отделение	14 с	15 с	18 с
Взвод	18 с	20 с	24 с

### Норматив № 20. Перестроение из боевого порядка в предбоевой

*Условия выполнения норматива:* Подразделение наступает в боевом порядке. Перестроение в предбоевой порядок осуществляется в соответствии с требованиями Боевого устава (ч. II и III). Время отсчитывается от команды (сигнала) на перестроение до принятия предбоевого порядка на установленных интервалах и дистанциях.

## Оценочные показатели по времени при действиях в пешем порядке

Категория	Оценка		
	«Отлично»	«Хорошо»	«Удовлетв.»
Отделение	14 с	15 с	18 с
Взвод	18 с	20 с	24 с

### Норматив № 24. Атака переднего края обороны противника при действиях в пешем порядке

*Условия выполнения норматива:* Подразделение наступает в цепи или находится в исходном положении для наступления (в траншее, окопах) в 500 м от переднего края обороны противника. По команде (сигналу) переходит в атаку. При подходе к минно-взрывным (невзрывным) заграждениям подразделение свертывается во взводные колонны (колонну) по два (три), преодолевает заграждения по проходам (или иным способом), вновь развертывается в цепь и продолжает атаку. С расстояния **25–40 м** забрасывает противника гранатами и врывается на передний край.

Время отсчитывается от команды (сигнала) **«В АТАКУ, ВПЕРЕД»** до выхода всей цепи на передний край обороны противника.

## Оценочные показатели по времени

Категория	Оценка		
	«Отлично»	«Хорошо»	«Удовлетв.»
Отделение	3 мин 25 с	3 мин 50 с	4 мин 35 с
Взвод	4 мин 10 с	4 мин 30 с	5 мин 25 с

**Примечание:** Оценка снижается на один балл за непопадание гранат (попадание менее 50 % гранат в траншею); за отставание не менее 10 %, но не более 30 % личного состава при выходе на передний край противника.

### **Норматив № 25. Переход в атаку из траншеи с преодолением своего минного поля**

*Условия выполнения норматива:* Подразделение в траншее в готовности к атаке. Проход (проходы) в минном поле (шириной **6–8 м**, глубиной **60 см** в **100 м** перед траншеей. По команде (сигналу) **«В АТАКУ, ВПЕРЕД»** подразделение переходит в атаку, ведя огонь на ходу, преодолевает минное поле по проходу (проходам), разворачивается в цепь и продолжает наступать **50 м**.

Время отсчитывается от подачи команды (сигнала) **«В АТАКУ, ВПЕРЕД»** до выхода на рубеж **50 м** за минным полем.

Оценочные показатели по времени

Категория	Оценка		
	«Отлично»	«Хорошо»	«Удовлетв.»
Отделение	1 мин 30 с	1 мин 40 с	2 мин
Взвод	2 мин	2 мин 20 с	3 мин 30 с

**Примечание:** Проходы в минном поле оборудуются из расчета один на атакующий взвод.

## **2. По РХБЗ**

### **Норматив № 1. Надевание противогаза или респиратора**

*Условия выполнения норматива:* Обучаемые в составе подразделения находятся на позиции, в боевой или специальной технике ведут боевые действия, отдыхают на привале и т. п. Противогазы и респираторы в походном положении. Неожиданно подаётся команда **«ГАЗЫ»** или **«РЕСПИРАТОРЫ НАДЕТЬ»**. Обучаемые надевают противогазы или респираторы.

Время отсчитывается от момента подачи команды до возобновления дыхания после надевания противогаза (респиратора).

Оценочные показатели по времени

Категория	Оценка		
	«Отлично»	«Хорошо»	«Удовлетв.»
Военнослужащие	$\frac{7}{11}$ с	$\frac{8}{12}$ с	$\frac{10}{14}$ с

Категория	Оценка		
	«Отлично»	«Хорошо»	«Удовлетв.»
Отделение	$\frac{8 \text{ с}}{12 \text{ с}}$	$\frac{9 \text{ с}}{13 \text{ с}}$	$\frac{11 \text{ с}}{15 \text{ с}}$
Взвод	$\frac{9 \text{ с}}{13 \text{ с}}$	$\frac{10 \text{ с}}{14 \text{ с}}$	$\frac{12 \text{ с}}{17 \text{ с}}$

Примечание: В числителе указано время надевания противогаза, в знаменателе – респиратора.

Оценка снижается на один балл, если:

- при надевании противогаза обучаемый не закрыл глаза и не задержал дыхание или после надевания не сделал полный выдох;
- шлем-маска (маска) надета с перекосом или перекручена соединительная трубка;
- концы носового зажима респиратора не прижаты к носу.

Оценка ставится «неудовлетворительно», если допущено образование таких складок или перекосов, при которых наружный воздух может проникать под шлем-маску (маску).

### Норматив № 6. Действия по вспышке ядерного взрыва

*Условия выполнения норматива:* Обучаемые выполняют боевую задачу в пешем порядке или на открытой штатной технике, находятся в районе сосредоточения или на открытой местности. Имитируется вспышка ядерного взрыва или подаётся команда «**ВСПЫШКА СПРАВА (СЛЕВА и т. д.)**». По вспышке или команде обучаемые залегают на местности (на дно кузова), а при наличии в **2–3 шагах** естественных укрытий, блиндажей или убежищ занимают их.

Время отсчитывается от подачи команды до принятия обучаемыми соответствующего положения.

#### Оценочные показатели по времени

Категория	Оценка		
	«Отлично»	«Хорошо»	«Удовлетв.»
Военнослужащий	2 с	3 с	4 с
Отделение, взвод	3 с	4 с	5 с

Примечания:

– Ошибки, снижающие оценку на один балл: не спрятаны кисти рук под себя и не поднят воротник шинели (куртки, бушлата).

– Ошибки, определяющие оценку «неудовлетворительно»: на открытой местности обучаемый не лёг головой в сторону, противоположную взрыву; не использованы защитные условия местности, инженерных сооружений и техники.

### 3. По инженерной подготовке

#### Норматив № 1. Отрывка и маскировка одиночных окопов для стрельбы из автомата, пулемёта, гранатомёта и зенитных средств

Место отрывки окопа указывается командиром отделения. Окоп отрыть и замаскировать местными материалами.

Время отсчитывается от команды командира «**К отрывке окопа ПРИСТУПИТЬ**» до доклада о его готовности.

Оценочные показатели по времени

Наименование укрытия	Оценка		
	«Отлично»	«Хорошо»	«Удовлетв.»
Окоп для стрельбы лёжа из автомата (гранатомёта)	<u>25 мин</u>	<u>27 мин</u>	<u>32 мин</u>
	18 мин	20 мин	24 мин*
Окоп для стрельбы лёжа из пулемёта	<u>32 мин</u>	<u>35 мин</u>	<u>42 мин</u>
	20 мин	22 мин	26 мин

Примечание: В числителе указывается время для отрывки окопа пехотной лопатой, в знаменателе – большой сапёрной лопатой.

### 4. По разведывательной подготовке

#### Норматив № 2. Обнаружение целей днём

*Условия выполнения норматива:* Наблюдательный пост в составе 2 чел., задача поставлена. Показываются 10 целей на удалении 200–2 500 м от НП. Обнаружить цели, определить расстояния до них, нанести на карту или схему местности, сделать запись в журнале. В секторе 8-00 каждая цель показывается два раза не более чем на 1 мин. Время отсчитывается от команды «**ПРИСТУПИТЬ К РАЗВЕДКЕ**». На отработку норматива отводится 30 мин.

Примечание: Ошибка в определении расстояний до ориентиров при измерении с использованием бинокля, приборов наблюдения и прицеливания БТР (БМП) должна быть не более 5 % на «отлично», 7 % – на оценку «хорошо», 10 % – на оценку «удовлетворительно».

Оценочные показатели по времени:

«отлично» – обнаружить 8 целей;











«хорошо» – обнаружить 7 целей;







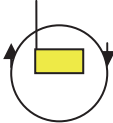

«удовлетворительно» – обнаружить 6 целей.



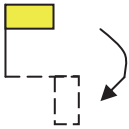





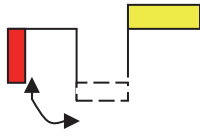
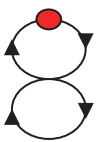

## ПРИЛОЖЕНИЕ 8

Таблица П8.1



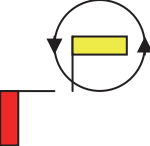

Сигналы для управления строем

№ п/п	Сигнал	Условный знак		
		рукой	флажками	фонарем
1	Внимание (внимание, делай, что я; отзыв)	Поднять правую руку вверх и держать до отзыва (до повторения сигнала «Внимание»)	Поднять правой рукой вверх желтый флажок и держать до отзыва (до повторения сигнала «Внимание») 	Фонарем с белым светом – серия точек 
2	Сбор командиров (начальников)	Поднять правую руку вверх и кружить ею над головой, после чего руку резко опустить	То же, с красным и белым флажками в правой руке 	Фонарем с белым светом размахивать над головой вправо и влево, описывая полукруг 
3	К машинам	Поднять обе руки вверх и держать до исполнения	То же, имея в правой руке желтый, а в левой красный флажок 	Фонарем с белым светом размахивать перед собой вправо и влево 
4	По местам	Поднять обе руки вверх и резко опустить через стороны	То же, имея в правой руке желтый, а в левой красный флажок 	Фонарем с белым светом размахивать по вертикали вверх и вниз 
5	Заводи	Правой рукой вращать впереди себя	То же, имея в правой руке желтый флажок 	Фонарем с белым светом вращать впереди себя 

№ п/п	Сигнал	Условный знак		
		рукой	флажками	фонарем
6	Глуши двигатель	Размахивать перед собой обеими опущенными руками	То же, имея в правой руке желтый, а в левой красный флажок 	Фонарем с красным светом, опущенным вниз, размахивать перед собой, описывая полукруг 
7	Марш вперед (вперед, продолжать движение в прежнем или новом направлении, путь свободен)	Поднять правую руку вверх, повернуть в сторону движения и опустить руку в направлении движения на уровне плеча	То же, имея в правой руке желтый, а в левой красный флажок 	Фонарем с зеленым светом размахивать по вертикали вверх и вниз 
8	Увеличить дистанцию	Поднять левую руку вверх, а правую вытянуть горизонтально в сторону и размахивать ею вниз и вверх	То же, имея в правой руке желтый, а в левой руке красный флажок 	Фонарем с зеленым светом размахивать по вертикальной плоскости, описывая восьмерку 
9	Стой (стоп)	Поднять левую руку вверх и быстро опустить вниз перед собой, повторяя до исполнения	То же, имея в левой руке красный флажок 	Фонарем с красным светом размахивать по вертикали вверх и вниз 
10	Уменьшить дистанцию	Поднять правую руку вверх, а левую вытянуть горизонтально в сторону и размахивать ею вниз и вверх до уровня плеча	То же, имея в правой руке желтый, а в левой красный флажок 	Фонарем с красным светом размахивать по вертикальной плоскости, описывая восьмерку 

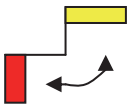
№ п/п	Сигнал	Условный знак		
		рукой	флажками	фонарем
11	В линию машин	Вытянуть обе руки горизонтально в стороны и держать до отзыва	То же, имея в правой руке желтый, а в левой красный флажок 	Фонарем с зеленым светом размахивать перед собой вправо и влево на уровне плеча 
12	В линию колонн	В линию взводных колонн: поднять обе руки вверх и размахивать ими накрест над головой	То же, имея в правой руке желтый, а в левой красный флажок 	Фонарем с зеленым светом размахивать над головой вправо и влево, описывая полукруг 
		В линию ротных колонн: поднять обе руки вверх и сложить их накрест над головой и держать неподвижно	То же, имея в правой руке желтый, а в левой красный флажок 	Фонарем с зеленым светом размахивать над головой вправо, описывая полукруг. Возвращение фонаря в первоначальное положение производить при потушенном или скрытном от принимающего свете 
13	В колонну	Поднять правую руку вверх и опустить ее, держа предплечье вертикально (повторяя до отзыва)	То же, имея в правой руке желтый флажок 	Фонарем с зеленым светом вначале держать неподвижно, а затем сигнал «Марш» повторять до отзыва 
14	Все кругом	Вытянуть левую руку горизонтально в сторону, а правую поднять вверх и кружить над головой	То же, имея в правой руке желтый, а в левой красный флажок 	Фонарем с зеленым светом вращать впереди себя 

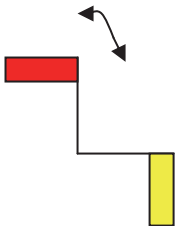

№ п/п	Сигнал	Условный знак		
		рукой	флажками	фонарем
15	Все направо (налево)	Вытянуть левую руку горизонтально в сторону, а правую руку поднять вверх, повернуться в сторону поворота и размахивать правой рукой вверх и вниз до уровня плеча (повторяя до отзыва)	То же, имея в правой руке желтый, а в левой красный флажок 	Фонарем с зеленым светом размахивать по вертикали сверху вниз и в сторону поворота 
16	Авария (вынужденная остановка)	Вытянуть правую руку горизонтально в сторону, а левую поднять вверх и размахивать ею над головой вправо и влево	То же, имея в правой руке желтый, а в левой красный флажок. После подачи сигнала красный флажок устанавливается на машине под углом 45° 	Фонарем с красным светом размахивать перед собой вправо и влево на уровне плеча 

Примечания:

1. В таблице сигналов обозначены:

- флажок желтого (белого) цвета
- флажок красного цвета
- фонарь с белым светом
- фонарь с красным светом
- фонарь с зеленым светом



2. Сигнальный флажок состоит из прямоугольного полотнища размером 32×22 см, прикрепленного к древку длиной 40 см. Вместо флажка желтого цвета может использоваться флажок белого цвета.

**Внимание**



**Заводи**

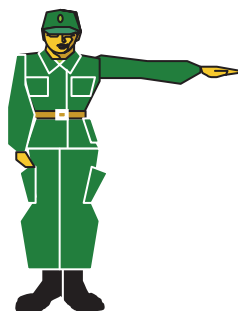

**Глуши двигатель**

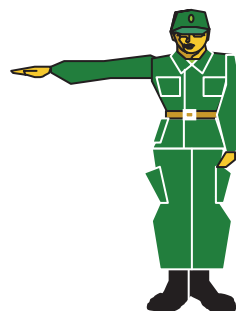

**Вперёд (ко мне)**



**Направо**

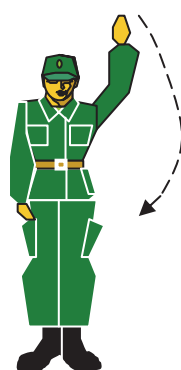

**Налево**



**Меньше ход**

**Стой**

**Задний ход**

Рис. П8.1. Приемы сигналов управления машиной

# ОГЛАВЛЕНИЕ

<b>Введение .....</b>	<b>3</b>
<b>Глава 1. Вооружённые силы Российской Федерации .....</b>	<b>4</b>
1.1. Назначение, состав, организационная структура видов и родов войск ВС РФ .....	4
1.1.1. Общие положения .....	4
1.1.2. Виды и рода войск Вооружённых сил Российской Федерации .....	11
1.2. Организация, вооружение и боевая техника подразделений мотострелкового батальона .....	22
1.2.1. Предназначение и состав подразделений мотострелкового батальона .....	22
1.2.2. Вооружение и боевая техника подразделений мотострелкового батальона .....	26
Контрольные вопросы .....	29
<b>Глава 2. Вооружённые силы зарубежных государств .....</b>	<b>31</b>
2.1. Подразделения Сухопутных войск армии США .....	31
2.1.1. Организационно-штатная структура подразделений армии США .....	31
2.1.2. Тактика действий подразделений армии США .....	32
2.1.3. Вооружение и боевая техника мотопехотных подразделений армии США .....	39
2.2. Подразделения Сухопутных войск армии ФРГ .....	41
2.2.1. Организационно-штатная структура подразделений армии ФРГ .....	41
2.2.2. Тактика действий подразделений армии ФРГ .....	42
2.2.3. Вооружение и боевая техника подразделений армии ФРГ .....	47
2.3. Подразделения сухопутных войск армии Китая .....	48
2.3.1. Организационно-штатная структура подразделений армии Китая .....	48
2.3.2. Тактика действий подразделений армии Китая .....	49
2.3.3. Вооружение и боевая техника подразделений армии Китая .....	59
2.4. Подразделения Сухопутных войск армии Японии .....	60
2.4.1. Организационно-штатная структура подразделений армии Японии .....	60
2.4.2. Тактика действий подразделений армии Японии .....	61
2.4.3. Вооружение и боевая техника общевойсковых подразделений армии Японии .....	64

2.5. Современные средства вооружённой борьбы иностранных армий .....	65
2.5.1. Разведывательно-ударные и разведывательно-огневые комплексы .....	65
2.5.2. Мероприятия по защите подразделений от воздействия ВТО противника и сохранению боеспособности при его применении .....	75
Контрольные вопросы .....	78
<b>Глава 3. Основы современного общевойскового боя .....</b>	<b>79</b>
3.1. Сущность современного общевойскового боя, его характер, способы ведения .....	79
3.1.1. Сущность современного общевойскового боя .....	79
3.1.2. Силы и средства современного общевойскового боя .....	80
3.1.3. Характерные черты современного общевойскового боя .....	81
3.1.4. Основные тактические понятия и определения .....	83
3.2. Основы ведения обороны общевойсковыми подразделениями .....	87
3.2.1. Оборона как основной вид общевойскового боя. Цели обороны и содержание требований, предъявляемых к ней .....	87
3.2.2. Боевые задачи и боевые порядки подразделений в обороне .....	89
3.2.3. Инженерное оборудование ротного опорного пункта .....	93
3.2.4. Подготовка и ведение обороны .....	95
3.2.5. Выход из боя и отход .....	97
3.2.6. Ведение обороны в особых условиях .....	99
3.3. Основы ведения наступления общевойсковыми подразделениями .....	103
3.3.1. Наступление как основной вид общевойскового боя .....	103
3.3.2. Подготовка и ведение наступательного боя .....	107
3.3.3. Ведение наступления в особых условиях .....	115
Контрольные вопросы .....	122
<b>Глава 4. Основы всестороннего обеспечения подразделений в бою .....</b>	<b>124</b>
4.1. Всестороннее обеспечение боевых действий .....	124
4.1.1. Общие положения .....	124
4.1.2. Боевое обеспечение подразделений в бою .....	124
4.1.3. Морально-психологическое обеспечение .....	130
4.1.4. Техническое обеспечение .....	132
4.1.5. Тыловое обеспечение .....	133
4.2. Передвижение подразделений .....	134
4.2.1. Основы передвижения и марша .....	134
4.2.2. Организация и совершение марша .....	139

4.2.3. Марш в особых условиях .....	141
4.3. Расположение подразделений на месте .....	143
Контрольные вопросы .....	147
<b>Глава 5. Боевые возможности общевойсковых подразделений.....</b>	<b>149</b>
5.1. Боевые возможности подразделений. Общие положения .....	149
5.2. Методика расчёта боевых возможностей общевойсковых подразделений .....	152
5.2.1. Общие положения .....	152
5.2.2. Методика расчёта огневых возможностей подразделения.....	154
5.2.3. Методика расчёта огневых возможностей артиллерийских подразделений.....	157
5.2.4. Методика расчёта манёвренных возможностей .....	161
5.3. Учёт морально-боевых качеств подразделений при оценке их боевых возможностей.....	164
Контрольные вопросы .....	165
<b>Глава 6. Управление подразделениями в бою.....</b>	<b>167</b>
6.1. Основы управления подразделениями в бою .....	167
6.1.1. Требования к управлению подразделениями в бою.....	167
6.1.2. Система управления в подразделениях .....	169
6.1.3. Порядок и содержание работы командира по организации боя (выполнению полученной задачи).....	170
6.2. Организация управления подразделениями в бою.....	176
6.2.1. Управление подразделениями и огнём в бою.....	176
6.2.2. Порядок подачи команд по управлению подразделениями и огнём.....	180
6.2.3. Организация системы связи в общевойсковых и радиотехнических подразделениях .....	184
Контрольные вопросы .....	196
<b>Глава 7. Инженерное обеспечение подразделений в бою .....</b>	<b>197</b>
7.1. Инженерные заграждения и их классификация.....	197
7.2. Минные поля и способы их установки.....	199
7.3. Мины Вооружённых сил Российской Федерации .....	202
7.4. Инженерные заграждения иностранных армий.....	212
7.5. Способы проделывания проходов в минно-взрывных заграждениях .....	216
Контрольные вопросы .....	220
<b>Глава 8. Действия солдата, отделения в бою.....</b>	<b>222</b>
8.1. Действия солдата в бою.....	222
8.1.1. Обязанности солдата в бою .....	222

---

8.1.2. Экипировка солдата .....	224
8.1.3. Управление одиночными военнослужащими .....	227
8.2. Мотострелковое отделение в различных видах боя .....	228
8.2.1. Мотострелковое отделение в наступлении .....	228
8.2.2. Мотострелковое отделение в обороне .....	233
8.3. Карточка огня отделения, порядок составления .....	238
Контрольные вопросы .....	240
<b>Глава 9. Взвод в обороне .....</b>	<b>241</b>
9.1. Основы обороны .....	241
9.2. Мотострелковый взвод в обороне .....	247
Контрольные вопросы .....	263
<b>Глава 10. Взвод в наступлении .....</b>	<b>265</b>
10.1. Основы наступления .....	265
10.2. Мотострелковый взвод в наступлении .....	271
Контрольные вопросы .....	287
<b>Заключение .....</b>	<b>288</b>
<b>Библиографический список .....</b>	<b>289</b>
<b>Приложения .....</b>	<b>290</b>

Учебное издание

**Байрамуков** Юрий Борисович  
**Янович** Валерий Станиславович  
**Гончарик** Сергей Владимирович  
**Драбатулин** Евгений Александрович

**Арефьев** Павел Евгеньевич  
**Корытков** Владимир Александрович  
**Гавриленко** Виталий Васильевич

# **ОБЩАЯ ТАКТИКА**

Учебник

Редактор *Л. И. Вейсова*  
Компьютерная верстка *О. А. Кравченко*

Подписано в печать 15.06.2017. Печать плоская. Формат 60×84/16  
Бумага офсетная. Усл. печ. л. 21,6. Тираж 100 экз. Заказ № 1671

Библиотечно-издательский комплекс  
Сибирского федерального университета  
660041, Красноярск, пр. Свободный, 82а  
Тел. (391) 206-26-67; <http://bik.sfu-kras.ru>  
E-mail: [publishing\\_house@sfu-kras.ru](mailto:publishing_house@sfu-kras.ru)